



מרכז המידע למודיעין ולטרור
המרכז למורשת המודיעין (מל"מ)

מרץ 2010

התנהלות חמאס ואופיו של איום הטרור מרצועת עזה

**בחינת תכני דו"ח גולדסטון לעומת הממצאים
העובדתיים**

תוכן העניינים

עמ'

IV	1. מבוא: סיכום ממצאי העבודה
	2. חלק א': בחינת התייחסות דו"ח גולדסטון לחמאס ולאיום הטרור מרצועת עזה בתקופה שקדמה למבצע "עופרת יצוקה"
1	עיקרי חלק א'
3	
9	פרק א' – ההקשר ההיסטורי-ביטחוני של מבצע "עופרת יצוקה"
	פרק ב' – המעטפת הארגונית של תשתית הטרור: אופיים ומהותם של חמאס וארגוני טרור אחרים הפועלים ברצועה
12	
30	פרק ג' – המעטפת הפוליטית תומכת הטרור: ממשל חמאס ברצועה
42	פרק ד' – תהליך ההתעצמות הצבאית ברצועת עזה בהובלת חמאס
	פרק ה' – התגברות פעילות הטרור מהרצועה והשתלשלות האירועים, שהובילו למבצע "עופרת יצוקה"
52	
	פרק ו' – מאפייני ירי הרקטות ופצצות המרגמה במהלך מבצע "עופרת יצוקה" ולאחריו
90	
	פרק ז' – המעטפת החיצונית תומכת הטרור: הסיוע של איראן וסוריה לבניית תשתיות הטרור ברצועה
97	
102	3. חלק ב': השימוש באזרחי רצועת עזה כ"מגן אנושי" במבצע "עופרת יצוקה"
104	עיקרי חלק ב'
110	פרק א' – תורת הלחימה של חמאס בשטח בנוי ויישומה במבצע "עופרת יצוקה"
134	פרק ב' – שימושים צבאיים שנעשו ע"י חמאס במוסדות ובמתקנים ציבוריים וממשליים במהלך מבצע "עופרת יצוקה"
185	פרק ג' – טקטיקות הלחימה של חמאס בשטח בנוי צפוף אוכלוסין במהלך מבצע "עופרת יצוקה"
252	4. חלק ג': שילוב המשטרה ומנגנוני ביטחון הפנים של ממשל חמאס בפעילות הצבאית-טרוריסטית בשגרה ובמהלך מבצע "עופרת יצוקה"
253	עיקרי חלק ג'
256	פרק א' – שילוב המשטרה ושאר מנגנוני ביטחון הפנים של חמאס בפעילות הצבאית של גדודי עז אלדין אלקסאם
275	פרק ב' – שיתוף הפעולה של המשטרה ומנגנוני ביטחון הפנים של חמאס עם גדודי עז אלדין אלקסאם במהלך מבצע "עופרת יצוקה"
282	פרק ג' – שוטרים ואנשי ביטחון בעלי "זהות כפולה", שנהרגו במהלך מבצע "עופרת יצוקה" ולאחריו
294	פרק ד' – סעיד ציאם כמקרה מבחן: דמותו של שר הפנים והביטחון הלאומי בממשל חמאס, שנהרג ע"י צה"ל במבצע "עופרת יצוקה", כמבטאת את "זהותם הכפולה" של אנשי הביטחון

- 297 5. נספח א' – בחינת היחס שבין מספר ההרוגים בקרב הפעילים הצבאיים, שהיו מעורבים בלחימה, לעומת מספר ההרוגים בקרב האזרחים במהלך מבצע "עופרת יצוקה"
- 299 עיקרי נספח א'
- 301 פרק א' – הנתונים הסטטיסטיים של מחקר, שנעשה במערכת הביטחון הישראלית, לעומת נתוני חמאס וה-NGOs הפלסטינים ברצועה
- 304 פרק ב' – ממה נובעים ההבדלים הסטטיסטיים?
- 309 פרק ג' – מבצע "עופרת יצוקה" לעומת זירות לחימה אחרות בהן התנהלה לחימה א-סמטרית
- 310 6. נספח ב' – מבחר פרסומים שהוציא מרכז המידע למודיעין ולטרור בשנים האחרונות סביב נושאים רלבנטיים לדו"ח גולדסטון
- 311 כללי
- 312 קישוריות ללקטי מרכז המידע בכמה נושאי מפתח:
- השתלטות חמאס על הרצועה ומשמעותה
 - מהותה של חמאס וההתעצמות הצבאית שלה
 - רצועת עזה כמוקד לטרור נגד ישראל
 - ה"הרגעה", הפסקתה החד-צדדית על ידי חמאס וההסלמה שניזומה ע"י חמאס (יוני-דצמבר 2008)
 - השימוש באוכלוסיה האזרחית כ"מגן אנושי"
 - שימושים צבאיים במבני ממשל וציבור
 - שילוב כוחות משטרה וכוחות הביטחון בזרוע הצבאית/טרוריסטית של חמאס
 - נפגעים פלסטינים במהלך "עופרת יצוקה"
 - מסמכי יסוד רלוונטיים
 - מסמכים עיתיים

מבוא: סיכום ממצאי העבודה

1. עבודת מחקר זו בוחנת את אופן התייחסותו של דו"ח גולדסטון להתנהלות חמאס ברצועת עזה לפני מבצע "עופרת יצוקה" ובמהלכו.

2. חלקה הראשון של העבודה בוחן את אופן התייחסות הדו"ח לאיום הטרור, כפי שהתפתח ברצועת עזה, בשנים שקדמו למבצע "עופרת יצוקה". חלקיה האחרים עוסקים בהיבטים שונים של התנהלות חמאס במהלך המבצע עצמו, בדגש על השימוש הרחב, שעשתה חמאס באזרחי הרצועה כ"מגן אנושי". העבודה אינה עוסקת במקרים פרטניים של אופן התנהלות צה"ל ברצועה, אשר נבחנים בנפרד ע"י צה"ל.

3. במסגרת המחקר נעשתה השוואה של ממצאי דו"ח גולדסטון למציאות בשטח, כפי שהיא משתקפת במידע מודיעיני איכותי, רב ומגוון, שמקורו בקהילת המודיעין בישראל, וכן במידע גלוי רב כולל התבטאויות גורמי חמאס.

4. ההשוואה מצביעה בבירור על ארבעה ליקויים בסיסיים בהתייחסות של דו"ח גולדסטון לתקופה שקדמה למבצע "עופרת יצוקה":

א. הימנעות מעיסוק באופייה ובמהותה של חמאס, ובמיוחד במאפייניה הטרוריסטיים. דו"ח גולדסטון מתמקד בהטחת ביקורת קשה כלפי ישראל, תוך הצגת הסכסוך הישראלי-פלסטיני מנקודת מבט פרו-פלסטינית מובהקת. הדו"ח אינו עוסק באידיאולוגיה של חמאס, באסטרטגיה שלה, בתשתיות הצבאיות שבנתה, באופייה ובשאיפותיה האסלאמיות-רדיקאליות, ביחסה למערב ולמשטרים המתונים בעולם הערבי, בברוטאליות ובדיכוי בה היא נוהגת כלפי מתנגדיה במערכת הפלסטינית, באכזונה ובסיוע שהיא מקבלת מהנהגתה מדמשק, וברקורד שלה כארגון שהוביל את טרור המתאבדים נגד ישראל וירי רב שנים על אזרחי ישראל. הדו"ח מתייחס לממשל חמאס ברצועה כאל ישות שלטונית-ממשלתית (Gaza authorities), ומאמץ טענת חמאס המופרכת כאילו אין קשר בין ישות זו לבין הזרוע הצבאית של התנועה. המידע מוכיח בעליל, כי חמאס מהווה מערכת ארגונית אחת, בעלת היררכיית הנהגה ברורה, שבין מרכיביה המדיניים, הממשליים, הביטחוניים והצבאיים קיים קשר הדוק.

ב. מזעור היקפה ומידת חומרתה של פעילות הטרור מהרצועה נגד ישראל תוך הימנעות מהטלת האחריות על חמאס. הדו"ח מתמקד בירי הרקטות בחצי השנה שקדמה למבצע "עופרת יצוקה" ולעומת זאת מתייחס בקיצור נמרץ לתופעת הירי בכללותה, שראשיתה ב-2001, ולמתווים נוספים של פעולות טרור קשות, שמקורן ברצועה (כולל פיגועי הרג בשטח ישראל או תקיפות חוזרות ונשנות של המעברים ונגד מתקנים בעלי אופי הומניטרי כדוגמת מסוף הדלקים בנחל עוז). הדו"ח אכן קובע כי ירי הרקטות כלפי האוכלוסייה האזרחית בישראל הינו "פשע מלחמה" (בשבע השנים שקדמו למבצע "עופרת יצוקה" אותרו בשטח ישראל כ-8,000 נפילות רקטות ופצצות מרגמה, אשר הרגו ופצעו אזרחים ושיבשו באופן קשה את חיי היום-יום של תושבי ישראל). אולם הוא נמנע מלהטיל את האחריות ל"פשע מלחמה" זה על חמאס, או על כל ארגון טרור אחר הפועל ברצועה

(דוגמת הג'האד האסלאמי בפלסטין, שפעל לצד חמאס) ומותירו **ללא כל "כתובת"** (אישיות, מוסד או ארגון) **החייבת לתת עליו את הדין** חמאס ניצלה היטב ליקוי בסיסי זה בדו"ח, נייערה חוצנה מכל אחריות לירי הרקטות ומנסה להשתמש בדו"ח כמנוף למערכה משפטית-הסברתית נגד ישראל.

ג. **כחלק מהמגמה הכוללת להמעיט במשמעות איום הטרור נמנע הדו"ח מעיסוק בתהליך ההתעצמות הצבאית של חמאס ברצועת עזה בשנים 2007-2008**, (לעומת עיסוק נרחב בהתפתחויות ההיסטוריות של הסכסוך הישראלי-פלסטיני). **זאת אף שמדובר בהתעצמות שהציבה איום משמעותי על ישראל והיוותה הפרה ברורה של הסכמי אוסלו שבין ישראל לפלסטינים (המתירים לרשות הפלסטינית אחזקת נשק לצרכי שיטור ובטחון בלבד)**. הדו"ח מתעלם ממרכיביו השונים של תהליך זה, אשר כלל, בין השאר: מיסוד וארגון הכוחות הצבאיים של חמאס והפיכתם ליחידות סמי-צבאיות (בדומה לחזבאללה ובהשראתו); **הברחת אמצעי לחימה תקינים וחומרי גלם לייצור אמצעי לחימה בהיקף חסר תקדים ובאיכות גבוהה; אימונים אינטנסיביים ברצועה, באיראן ובסוריה; וייצור רקטות ומטעני חבלה בהיקף נרחב**. הוא מתעלם גם מהמאמץ הרחב עוד לפני הלחימה להכשרת אזורי מגורים ללחימה, **במסגרת התפיסה של שימוש באזרחים כ"מגן אנושי"**, ובכלל זאת: אחסון אמצעי לחימה, בניית בורות שיגור ומתקנים לירי רקטות, הקמת ביצורים ומנהרות, הטמנת מוקשים ומלכוד בתיים בשכונות מגורים.

ד. **הדו"ח מתעלם לחלוטין מהסיוע המאסיבי שהעניקו איראן וכן חזבאללה וסוריה (ישירות ובאמצעות חזבאללה) לחמאס לשם בניית תשתיות הצבאיות-טרוריסטיות**. סיוע זה **צבר תאוצה** בשנתיים שקדמו למבצע "עופרת יצוקה" וכלל בין השאר **הברחת רקטות ארוכות טווח; סיוע בפיתוח ידע ייעודי והעברת ידע לייצור רקטות ומטענים קטלניים; סיוע באימונים** מתקדמים למאות פעילי טרור **וסיוע כספי נרחב**, שהועבר לחמאס מאיראן. סיוע זה **נמשך גם לאחר מבצע "עופרת יצוקה" ואיפשר לחמאס לשקם ואף לשפר את יכולותיה הצבאיות שנפגעו** (כולל אספקת רקטות איראניות, שהטווח שלהן מגיע למרכז של ישראל).

5. **ארבעת הליקויים הבסיסיים הללו פוגעים בהבנת הסיבות, שהניעו את ישראל לצאת למבצע "עופרת יצוקה" והופכים את תיאור ההתפתחויות, שהוליקו ל"עופרת יצוקה", למוטה לחלוטין**.

6. **לעומת זאת, דו"ח גולדסטון אימץ את קו הטעונונים של חמאס, בכל הנוגע להסלמה הבולטת בירי הרקטות במהלך שנת 2008, שאילצה את ישראל לצאת למבצע "עופרת יצוקה"**. כך למשל, הדו"ח ממעיט במשמעות הפרות השיטתיות של הסדר ה"הרגעה", **שגובש בתיווך מצרים, בחצי השנה שקדמה למבצע "עופרת יצוקה"**. הדו"ח מתאר בקיצור רב ותוך אימוץ מוטיבים מתעמולת חמאס את מתקפת הרקטות לעבר ישראל, **שיזמה חמאס לקראת סיום ה"הרגעה"**. הדו"ח **נמנע גם מלהטיל על חמאס את האחריות לסיום ה"הרגעה"** למרות שחמאס הודיעה באופן חד-צדדי על סיום ה"הרגעה", ליוותה הודעה זאת בהסלמה **זומה**, וספגה בשל כך ביקורת קשה ממצרים ומהרשות הפלסטינית.

7. באשר להתנהלות חמאס במהלך מבצע "עופרת יצוקה" עצמו: חמאס יישמה במהלך המבצע תורת לחימה, העושה שימוש נרחב באזרחים כב"מגן אנושי". תורת לחימה זאת, שגובשה בשנים שקדמו למבצע "עופרת יצוקה", שאבה השראתה מניסיונו של חזבאללה בלבנון ויושמה בהיקף נרחב במהלך המבצע. דו"ח גולדסטון נמנע מעיסוק בתורת לחימה זאת ומשמעויותיה בדפוס הלחימה הא-סימטרי בשטח בנוי, שאפיין את מבצע "עופרת יצוקה", והציב בפני צה"ל דילמות קשות, מבצעיות ומוסריות (הדומות לאלו שבפניהן הועמדו צבאות ארה"ב, בריטניה ומדינות נוספות בזירות לחימה אחרות). הדו"ח מתעלם או דוחה בשיטתיות את עמדת ישראל בסוגיה זאת, ותחת זאת מעדיף להפנות האשמות בעניין ניצול אזרחים כ"מגן אנושי" דווקא כלפי ישראל, על אף המאמץ שנעשה למנוע פגיעה באזרחים בלתי מעורבים.

8. עבודה זו מתעדת את טקטיקות הלחימה המגוונות, שבאמצעותן חמאס וארגוני טרור נוספים השתמשו באזרחים כ"מגן אנושי". אלו כללו אילוץ תושבים להישאר בשכונות מגורים בהן פעל צה"ל; היטמעות פעילי טרור בשכונות אזרחיות והחלפת המדים בבגדים אזרחיים בעת ניהול הלחימה נגד צה"ל. חמאס הסתייעה בקבוצות ילדים על מנת להימלט ממוקדי לחימה; עשתה שימוש צבאי בהיקף נרחב בבתי אזרחים כולל בניית מנהרות למילוט ולהתקפה מתוך בתי מגורים; מיקמה תשתיות צבאיות בקרבת בתי מגורים ומוסדות ציבור; הפכה שכונות למתחמי לחימה (מרשמים מבצעיים המוכיחים זאת נתפסו ע"י צה"ל); ביצעה ירי רקטות ופצצות מרגמה מקרבת ריכוזי אוכלוסייה, כולל מקרבת בתים ומגוות בתים; והזעיקה אזרחים לבתי מגורים על מנת, שנוכחותם תשמש עבור פעילי הטרור "מגן אנושי" מפני התקפות של צה"ל.

9. כחלק מיישום תורת לחימה זאת של חמאס, נעשו במהלך מבצע "עופרת יצוקה" שימושים צבאיים בהיקף נרחב במוסדות ציבוריים ובמוסדות ממשל, בהנחה שהדבר יגביר את סיכויי שרידות פעילי חמאס ויקשה על פעילות צה"ל. המחקר מתעד, שימושים צבאיים בהיקף נרחב ובאופן ממוסד, אשר נעשו במסגדים, בתי חולים, ומוסדות חינוך. שימושים צבאיים אלו כללו אחסון אמצעי לחימה במוסדות השונים, הערכות פעילי טרור וניהול לחימה וירי רקטות ממוסדות הציבור והממשל או מקרבתם.

10. העבודה מציגה בין היתר, כדוגמאות, את ממצאים לגבי אמצעי לחימה, שהוחבאו מתחת לדוכן דרשות במסגד בשכונה אלעטאטרה שבצפון הרצועה; שימושים צבאיים בהיקף נרחב שנעשו בבית החולים שפא' (הגדול ברצועה) ובבתי חולים נוספים; שימוש אינטנסיבי שנעשה באמבולנסים לצרכי נידוד פעילי טרור בעת הלחימה; מלכוד בית ספר בשכונת זיתון בעזה והפיכת המעבדות של הפקולטה למדעים באוניברסיטה האסלאמית בעזה למוקד ייצור רקטות ואמצעי לחימה אחרים. דו"ח גולדסטון, לעומת זאת, מתעלם מהמידע המצביע על טקטיקות לחימה אלו של חמאס, או לחלופין ממעיט מהיקפה ומחשיבותה של התופעה.

11. העבודה בחנה את מסד הראיות לגבי **מידת מעורבותם של מנגנוני ביטחון הפנים של חמאס בפעילות הצבאית-טרוריסטית**, בשגרה ובמהלך מבצע "עופרת יצוקה". דו"ח גולדסטון אימץ את העמדה, שמקורה בחמאס, לפיה המשטרה ושאר מנגנוני ביטחון הפנים הינם גופים בעלי אופי אזרחי, שמטרתם היחידה הינה לאכוף חוק וסדר בקרב האוכלוסייה. כפועל יוצא מכך מותח הדו"ח ביקורת קשה על ישראל, על שתקפה יעדים של המשטרה ומנגנוני הביטחון של חמאס, בהציגם את התקיפה כפגיעה באזרחים. **מידע מודיעיני איכותי, כמו גם התבטאויותיהם הפומביות של בכירי חמאס ומידע גלוי, ממחישים את אופי מעורבות מנגנוני ביטחון הפנים בפעילות הצבאית של חמאס, בשלוש רמות ואופנים:**

א. **הרמה הממשלית הבכירה: סיוע של משרד הפנים של ממשל חמאס לגדודי עז אלדין אלקסאם** (ולארגוני טרור נוספים). בהתבטאויות בשפה הערבית (בשונה מהדברים, שנאמרו לחברי ועדת גולדסטון). **בכירי ממשל חמאס שבו ושיבחו את שיתוף הפעולה שבין משרד הפנים ומנגנוני ביטחון-הפנים לבין ארגוני הטרור השונים** (ה"התנגדות" בלשונם). כך למשל, **פתחי חמאד**, שר הפנים והביטחון הלאומי בממשל הניה, התפאר כי משרדו עושה מאמץ להגן על הארגונים השונים **"ולהקל על משימותיהם הג'יהאדיות"**. לשם כך, ציין, שהוא ואנשי משרדו נפגשים עם מפקדי הארגונים באופן קבוע על מנת להסיר כל מכשול בפני פעילותם הצבאית. בהתבטאות אחרת שיבח פתחי חמאד את קודמו בתפקיד סעיד ציאם, ואמר כי אחד מהישגיו הגדולים ביותר היה יצירת "שיתוף פעולה ותאום בין מנגנוני הביטחון לבין ההתנגדות הפלסטינית".

ב. **שיתוף פעולה ממוסד בין המשטרה ושאר מנגנוני ביטחון הפנים לבין גדודי עז אלדין אלקסאם**: המידע המודיעיני מצביע על כך, שבין המשטרה ושאר מנגנוני ביטחון הפנים לבין גדודי עז אלדין אלקסאם, **התקיים במשך שנים שיתוף פעולה ממוסד**. שיתוף פעולה זה כלל **הערכות משותפת בבסיסים ומפקדות, אימונים משותפים במתקני אימונים של גדודי עז אלדין אלקסאם** (בסרטון שלל שנתפס נראים פעילי גדודי עז אלדין אלקסאם מבצעים אימונים על גבי כלי רכב משטריים), **ביצוע מארבים ותצפיות, העברת אמצעי לחימה ע"י גדודי עז אלדין אלקסאם לאנשי המשטרה והתכוננות משותפת למתאר של לחימה נגד צה"ל**. פעילי משטרה ושאר מנגנוני ביטחון הפנים היו מיועדים להשתלב בלחימה על חשבון משימותיהם בתחום ביטחון הפנים. שיתוף פעולה זה נמשך גם לאחר מבצע "עופרת יצוקה". ב-20 בדצמבר 2009 לדוגמא, גדודי עז אלדין אלקסאם קיימו תרגיל צבאי נרחב בצפון רצועת עזה, שנועד לדמות מצב לחימה עם צה"ל בתרחיש של מהלך צבאי ברצועה. מערך ביטחון הפנים של חמאס נטל חלק מרכזי בתרגיל תוך שיתוף פעולה בין המנגנונים הביטחוניים לזרוע הצבאית.

ג. **לחימה תחת פיקוד הזרוע הצבאית של חמאס**: שילוב אנשי משטרה ושאר פעילי מנגנוני ביטחון הפנים בגדודי עז אלדין אלקסאם. על פי מידע מודיעיני רב ואיכותי **פעילי המשטרה ומנגנוני ביטחון הפנים האחרים שרתו בשגרה ובחרום** (כולל במהלך מבצע "עופרת יצוקה") **בגדודי עז אלדין אלקסאם**. תופעה זאת **התקיימה בהיקף נרחב**. במקרה של כניסה ישראלית רחבת היקף לרצועה, דוגמת מבצע "עופרת יצוקה", **מהווים**

פעילי מנגנוני הביטחון חלק אינטגרלי מהמערך הלוחם של חמאס (בין אם ע"י הצטרפות פעילים לכוחות האורגאניים של הזרוע הצבאית ובין אם ע"י פעילות המנגנונים ככוח לחימה אורגאני, לצידה של הזרוע הצבאית).

12. **במהלך מבצע "עופרת יצוקה" ולאחריו נהרגו פעילי משטרה ומנגנוני ביטחון הפנים בעלי "זהות כפולה". חמאס עשתה ניסיון להסתיר את שמות זהות פעיליה הצבאיים שנהרגו.** אולם כבר במהלך המבצע, ועוד יותר לאחריו, **חל כרסום במדיניות ההסתרה של חמאס והחלו להתפרסם כרזות לזכר ההרוגים במבצע "עופרת יצוקה".** חלק מכרזות אלו העידו באופן ברור על **"השיוך הכפול" של אנשי משטרה שנהרגו.** בחלק מהכרזות ניתן לראות פעילים במדי משטרה ובמדי גדודי עז אלאדין אלקסאם, נושאים תפקידים שונים בכל אחד מהגופים הללו, תוך שימוש בטרמינולוגיה המאפיינת את הזרוע הצבאית של חמאס. מידע נוסף מוכיח, כי בהתנהלותה הלא פומבית (בניגוד למה שהציגה בפני ועדת גולדסטון) **חמאס אינה עושה שום הבחנה בין פעילי גדודי עז אלאדין אלקסאם לבין אנשי כוחות ביטחון הפנים,** ורואה בכלם לוחמים שנהרגו במהלך מבצע "עופרת יצוקה".

13. במערכת הביטחון בישראל נבחנה גם **הסטטיסטיקה של הנפגעים הפלסטינים במהלך מבצע "עופרת יצוקה", בה עוסק דו"ח גולדסטון.** על פי בדיקה יסודית, נהרגו במהלך מבצע "עופרת יצוקה" **1,166 אנשים, מתוכם 709 פעילי המערך הצבאי והביטחוני של חמאס.** על פי ממצאי הבדיקה **לפחות 60 אחוזים מכלל ההרוגים במבצע "עופרת יצוקה" היו פעילי טרור מעורבי לחימה.**

14. דו"ח גולדסטון לעומת זאת מאמץ למעשה נתונים של ארגוני זכויות אדם בעזה, **התואמים את מסד הנתונים השקרי, שמקורו בחמאס, ובגוף בשם תותיק (תיעוד), הפועל מטעם משרד המשפטים של ממשל חמאס** (גוף זה מנהל כיום מערכה משפטית נגד ישראל במדינות אירופה תוך ניצול דו"ח גולדסטון). על פי נתונים אלו המספר הכולל של ההרוגים עולה על 1,400 ומספר ה"לוחמים" הינו כ-20% מההרוגים. אחת הסיבות לפער המספרי שבין נתוני הבדיקה לנתונים שמקורם בחמאס הינה ההצגה המטעה של הרוגי המשטרה ומנגנוני ביטחון הפנים כאזרחים (באורח המעצים את ההאשמות נגד ישראל ומחזק את התזה כאילו היא פעלה במכוון נגד אזרחים).

15. שיעור הלוחמים שנהרגו (לפחות 60 אחוזים) ביחס למספר הלא מעורבים הינו **גבוה יחסית,** בוודאי בהתחשב בכך **שהלחימה התנהלה בסביבה צפופת-בנייה ורווית-אוכלוסין, בה חמאס עשתה שימוש מסיבי באזרחים בלתי מעורבים בלחימה כב"מגן אנושי".** הדו"ח לא התייחס לאילוצים המיוחדים של מערכה א-סמטרית נגד גורמי טרור, **המשתמשים באוכלוסיה אזרחית כ"מגן אנושי"** (ובטרגדיה של קרבנות אזרחיים לצרכים תעמולתיים), ולא ניסה כלל להשוות את מאפייני הלחימה של צה"ל ברצועת עזה **למערכות דומות שניהלו צבאות מדינתיים** נגד גורמי טרור ואסלאם-רדיקאלי בזירות אחרות (כמו עיראק, צ'צ'ניה, אפגניסטאן).

סיכום

16. **המסקנה המרכזית העולה ממחקר זה הינה קיומו של פער עצום בין ממצאי דו"ח גולדסטון לבין מסד הנתונים** העובדתי, **וחוסר איזון קיצוני לרעת ישראל** ולטובת חמאס. **הדו"ח מסתמך באופן שיטתי על מידע סלקטיבי ומגמתי** (שמקורו במקרים רבים בחמאס או באישים\מוסדות הסרים למרותה), **ומנתח מידע זה באורח שנועד לבנות את התזה** (אותה מקדמת תעמולת חמאס), **לפיה פעלה ישראל באופן מכוון נגד אזרחים**. אנו, מחברי מחקר זה, מכירים בכך שחלק מהמידע שעמד לרשותנו לא היה זמין לכותבי דו"ח גולדסטון, אולם ברור גם כי מחברי דו"ח גולדסטון נמנעו בשיטתיות ומשימוש במידע רב שכן עמד לרשותם, אשר אינו תואם את התזה המרכזית של הדו"ח או לפחות מציג סימני שאלה כבדים על מידת תקפותה.

17. **דו"ח גולדסטון מתעלם, או לחילופין ממזער, את חומרת איום הטרור מרצועת עזה, בפניו ניצבה ישראל** בתקופה שקדמה למבצע "עופרת יצוקה" (שהפוטנציאל שלו שריר קיים גם כיום). הוא גם **נמנע באופן שיטתי מלהתייחס לאופייה של תנועת חמאס וליעדיה; נמנע מלהטיל על חמאס או על כל ארגון טרור אחר את האחריות לירי הרקטות רב השנים**, לעבר ריכוזי אוכלוסייה בישראל; ונמנע גם מהאשמת חמאס בשימוש באזרחים פלסטינים כ"מגן אנושי". **בראיית חמאס עצמה דו"ח גולדסטון אכן נתפס כמסמך המסיר מעליה כל אחריות ל"פשעי מלחמה"**, שבוצעו על ידה מהרצועה לפני מבצע "עופרת יצוקה" ובמהלכו. חמאס פועלת מאז פרסומו בניסיון לעשות בו שימוש נגד ישראל ולעיתים אף נגד הרשות הפלסטינית.

מקורות

18. עבודת מחקר זו מסתמכת על **מידע מודיעיני רב ומגוון**, שמקורו בקהילת המודיעין הישראלית, אשר הועמד לרשות צוות החוקרים. בנוסף לכך נעשה שימוש רב בתקשורת הפלסטינית, הערבית והבינלאומית ובפרסומים קודמים של מרכז המידע למודיעין ולטרור (שבהם עשה דו"ח גולדסטון שימוש סלקטיבי), ובעדויות ותחקירים של כוחות צה"ל שלחמו בשטח כתוספת וכהשלמה למידע המודיעיני.

19. קונקרטי, נעשה בעבודה שימוש בסוגי המקורות הבאים:

- א. **מידע מודיעיני רב** המבוסס, בין השאר, על מקורות אנוש ומקורות מודיעיניים נוספים, כולל רשתות קשר טקטיות של ארגוני הטרור.
- ב. **חקירת פעילי טרור**, מחמאס ומארגונים אחרים, שנעצרו בעת מבצע "עופרת יצוקה".
- ג. **סרטונים** שצילם חיל האוויר במהלך מבצע "עופרת יצוקה".
- ד. **פענוח תצלומי אוויר** של יעדי טרור (בסיסים, מפקדות, מתקנים, אמצעי לחימה) ושל שכונות מגורים ברצועת עזה, שבקרבת מוקמו התשתיות הצבאיות.
- ה. **מסמכי שלל**, שנתפסו במהלך מבצע "עופרת יצוקה" (ובמרכזן שני תרשימים מבצעיים של שכונות מגורים בצפון הרצועה, שהוכנו ללחימה).
- ו. **סרטונים ומידע**, שמקורם בכלי התקשורת של חמאס ובכלי תקשורת נוספים, ערביים ומערביים; וכן ראיונות שקיימו כתבים מערביים עם תושבים מקומיים.

- ז. **צילומים** (סטילס), שצולמו ע"י כוחות צה"ל, שפעלו ברצועה.
 ח. עדויות קציני צה"ל, אשר נטלו חלק בלחימה.

המתודולוגיה של עבודת מחקר זו

20. המחקר נכתב ע"י צוות חוקרי מרכז המידע למודיעין ולטרור במרכז למורשת המודיעין בראשות ד"ר אל"מ (מיל) ראובן ארליך **בסיוע מערכת הביטחון הישראלית**. מרכז המידע למודיעין ולטרור, טיפל בהרחבה בחלק מהנושאים המנותחים במחקר, בשנים שקדמו למבצע "עופרת יצוקה", במהלך המבצע ולאחריו.

21. **עבודת מחקר זו עוסקת בהתנהלות חמאס ואופיו של איום הטרור ברצועת עזה. בו בזמן, היא אינה עוסקת בהיבטים צבאיים ומדיניים אחרים הנוגעים למבצע "עופרת יצוקה" ולתוצאותיו, ואינה עוסקת בהשוואתו לזירות לחימה אחרות בהן התנהלה לחימה א-סימטרית.**

22. **המתודולוגיה של המחקר בנויה על השוואת הכתוב בדו"ח גולדסטון לתמונת המציאות בשטח, כפי שמתקפת מכלל הראיות, בכל הנוגע לאופן התנהלות חמאס ושאר ארגוני הטרור לפני ובמהלך מבצע "עופרת יצוקה".** ההשוואה נעשתה על בסיס חלוקה לנושאי מפתח, שבכל אחד מהם נעשתה השוואה בין מה שנאמר בדו"ח לבין **הממצאים העובדתיים** (Factual findings).

המתודולוגיה של דו"ח גולדסטון

23. במהלך המחקר נחשף צוות החוקרים לצורת החשיבה ולאופן הסקת המסקנות של דו"ח גולדסטון. **הכשל המתודולוגי המוביל ב- 452 עמודי הדו"ח הינו העדר מוחלט של איון, והטיה (Bias) ברורה ושיטתית לצד הפלסטיני בהיבט הנרטיב של חמאס ודעה קדומה ומעוצבת מראש לגבי הצד הישראלי.**

24. **בעוד שבכל עבודת ניתוח, מקצועית ככל שתהיה, קיים מימד סובייקטיבי, ופוטנציאל להטיה, ולו בלתי מודעת, דו"ח גולדסטון משקף מקרה קיצון.** ספק אם ניתן להבין את הדרך שבה נעשה בדו"ח שימוש במידע ביחס לחמאס ולטרור, אלא **כניסיון מודע לשרת תזה מרכזית, שנקבעה מראש, ושעיקרה – האשמת ישראל ב"פשעי מלחמה" נגד אזרחים פלסטינים.**

25. כפועל יוצא מהטייה בסיסית זאת **נגוע דו"ח גולדסטון במגוון של כשלים** בהם ניתן להבחין לכל אורכו: **א-סימטריות מוחלטת באיסוף העדויות, שהובילה להסתמכות רבה על מידע מוטא ובלתי מהימן, שמקורו בחמאס, או בגורמים בלתי עצמאיים ובלתי אובייקטיביים הסרים למרותו; פסילה שיטתית או לחלופין המעטת המשמעות של מידע שמקורו בישראל ובגורמים מערביים אחרים, שהיה זמין למחברי הדו"ח; כשלון בניית עובדות ותהליכים**

מהותיים; וגישה פאסיבית באיסוף נתונים הנוגעים לסוגיות ליבה, כשהללו עשויות היו לאזן את התמונה ביחס לישראל.

26. **לאילו מצטרפים אימוץ מוחלט של הנרטיב הפלסטיני** (בדגש על זה של חמאס) וכפועל יוצא מכך **התעלמות מוחלטת** מעמדותיה, שיקוליה ותפיסת עולמה של ישראל; **והעדר ניסיון לבחון את מבצע "עופרת יצוקה" בפרספקטיבה רחבה יותר** כגון ניתוח **הבעייתיות הכרוכה בלוחמה הא-סימטרית**, על רקע השימוש המסיבי, שעשתה חמאס באזרחים כ"מגן אנושי"; או **השוואת תוצאות הלחימה ברצועת עזה לזירות לחימה אחרות** בהן התנהלה לחימה של צבאות מדינתיים נגד ארגוני טרור וגרילה, הפועלים מקרב אוכלוסייה אזרחית.

מבנה העבודה

27. העבודה כוללת **ארבעה חלקים**, העוסקים בהיבטים שונים של התנהלות חמאס ואיום הטרור מהרצועה:

- א. **החלק הראשון** עוסק בתקופה שקדמה למבצע "עופרת יצוקה".
- ב. **החלק השני** עוסק בשימוש שעשתה חמאס באזרחי רצועת עזה כ"מגן אנושי".
- ג. **החלק השלישי** בוחן את שילוב המשטרה ושאר מנגנוני ביטחון הפנים של חמאס בפעילות הצבאית.
- ד. **החלק הרביעי** כולל שני נספחים. ניספח העוסק בנתונים לגבי ההרוגים הפלסטינים ונספח הכולל קישורים למבחר פרסומים שהוציא מרכז המידע אודות נושאים רלוונטיים לדו"ח גולדסטון.

בפתח כל אחד משלושת החלקים הראשונים מוצגים הממצאים, שעלו מהשוואת דו"ח גולדסטון למציאות העובדתית, והמסקנות העולות מהשוואה זאת.

**חלק א': בחינת התייחסות דו"ח גולדסטון
לחמאס ולאיום הטרור מרצועת עזה
בתקופה שקדמה למבצע "עופרת יצוקה"**

תוכן העניינים

1. **עיקרים**
2. **פרק א'** - ההקשר ההיסטורי-ביטחוני של מבצע "עופרת יצוקה"
3. **פרק ב'** - המעטפת הארגונית של תשתית הטרור: אופיים ומהותם של חמאס וארגוני טרור אחרים הפועלים ברצועה
4. **פרק ג'** - המעטפת הפוליטית תומכת הטרור: ממשל חמאס ברצועה
5. **פרק ד'** - תהליך ההתעצמות הצבאית ברצועת עזה בהובלת חמאס
6. **פרק ה'** - התגברות פעילות הטרור מהרצועה והשתלשלות האירועים, שהובילו למבצע "עופרת יצוקה":
 - א. מאפיינים כלליים של ירי הרקטות ופצצות המרגמה
 - ב. תוצאות ירי הרקטות ופצצות המרגמה (2001-2008)
 - ג. פיגועי טרור במתווים אחרים שבוצעו מהרצועה בשנים שקדמו למבצע "עופרת יצוקה"
 - ד. ההסלמה בשנת 2008
 - ה. הסדר "ההרגעה" (19 ביוני - 18 בדצמבר 2008)
 - ו. שחיקת "ההרגעה" (4 בנובמבר - 18 בדצמבר 2008)
 - ז. החלטת חמאס על סיום "ההרגעה"
 - ח. ההסלמה שקדמה למבצע "עופרת יצוקה" (19 בנובמבר - 27 בדצמבר 2008)
 - ט. התעצמות חמאס בתקופת "ההרגעה"
7. **פרק ו'** - מאפייני ירי הרקטות ופצצות המרגמה במהלך מבצע "עופרת יצוקה" ולאחריו
8. **פרק ז'** - המעטפת החיצונית תומכת הטרור: הסיוע של איראן וסוריה לבניית תשתיות הטרור ברצועה

עיקרים

1. עבודה זאת עוסקת ברובה בתקופה שקדמה למבצע "עופרת יצוקה" כפי שמצאה ביטוייה בדו"ח גולדסטון, **ובוחנת את אופן התייחסותו לאיום הטרור** בפניו ניצבה מדינת ישראל. **העבודה משווה באופן שיטתי בין עובדות ותהליכים הנוגעים להתנהלותם של חמאס ושאר ארגוני הטרור ברצועה ובין האופן בו הם מתוארים ומוצגים בדו"ח גולדסטון**, תוך הצבעה על המשמעויות והמסקנות העולים מהשוואה זאת.

2. **המסקנה המרכזית העולה מהשוואת איום הטרור כפי שהתפתח ברצועת עזה בשנים שקדמו למבצע "עופרת יצוקה", לאופן בו תואר בדו"ח גולדסטון, הנה שהדו"ח לוקה בחוסר איוון (לרעת ישראל) - הן בהצגת נתוני היסוד וניתוח ההתפתחות והתהליכים, שהובילו למבצע "עופרת יצוקה"; והן בתיאור התנהלותם של ישראל וחמאס במהלך הלחימה ומידת אחריותם לפגיעה באזרחים.** לעומת הצגה ארכנית של הסכסוך הישראלי-פלסטיני מנקודת מבט פרו-פלסטינית מובהקת, כולל סוגיות שאינן קשורות לרצועת עזה, הרי שאיום הטרור בפניו ניצבה ישראל **מרצועת עזה מוצג בקצרה, באופן סלקטיבי ומוטה, תוך ניסיון למזער את מהותו.**

3. **המרכיבים העיקריים של איום הטרור, שלא באו לידי ביטוי הולם בדו"ח גולדסטון, הנם:**

א. **מהות חמאס ושאר ארגוני הטרור הפועלים ברצועה.** הדו"ח כלל אינו מתייחס לארגונים השונים הפועלים נגד ישראל כאל ארגוני טרור ובמקום זאת מכנה אותם "קבוצות פלסטיניות חמושות" (Palestinian armed groups). טרמינולוגיה זאת מתעלמת או לפחות מטשטשת את אופיים הטרוריסטי של הארגונים המבצעים ירי רקטות לעבר אזרחים ישראלים (זאת אף שירי זה כשלעצמו מוגדר ע"י הדו"ח כ"פשע מלחמה"). בהיבט התוכן **נמנע דו"ח גולדסטון מעיסוק באופייה ובמהותה של חמאס ושאר ארגוני הטרור הפועלים ברצועה.** הדו"ח אינו עוסק באידיאולוגיה של חמאס (למשל, אמנת חמאס המטיפה לחיסול ישראל), **באסטרטגיה שלה** (דרך הטרור וההתנגדות העקבית לתהליך המדיני), **בתשתיות הצבאיות** שנבנו על ידה ברצועה, **באופייה האסלאמי-רדיקלי, בכוחניות** ולעיתים אף הברוטאליות בה היא נוהגת כלפי מתנגדיה ברצועה, במיוחד פתח, בתהליך האסלאמיזציה שהיא כופה על הרצועה **ובאכזונה והסיוע שהיא מקבלת ממפקדתה בדמשק.** ההימנעות השיטתית של הדו"ח מכל התייחסות לחמאס ולארגונים נוספים הפועלים ברצועה כאל ארגוני טרור עומדת בניגוד מוחלט לא רק לעמדת ישראל אלא גם לעמדת ארה"ב והאיחוד האירופי, שברשימות ארגוני הטרור שלהם מוגדרים חמאס (הזרוע המדינית והזרוע הצבאית כאחד) וארגונים פלסטינים אחרים כארגוני טרור.

ב. **הרקורד של חמאס כארגון המוביל את טרור המתאבדים הרצחני.** במהלך שנות התשעים חמאס יזמה והוציאה לפועל את **טרור המתאבדים, שכוון בעיקר נגד יעדים**

אזרחיים כגון אוטובוסים, מסעדות, קניונים, בתי קפה ומועדונים, שווקים ורחובות ראשיים של ערי ישראל. היא שכללה סוג זה של פיגועי טרור וניסתה להפוך אותו לכלי הנשק "האסטרטגי" המרכזי, במערכת הטרור הפלסטינית שהחלה בספטמבר 2000 (המכונה ע"י הפלסטינים האינתיפאדה השנייה). בתקופת האינתיפאדה השנייה הייתה חמאס ארגון הטרור המוביל **בביצוע פיגועי ההתאבדות הקטלניים** (ולאחריה הג'האד האסלאמי בפלסטין ופתח). הבולטים בפיגועי ההתאבדות שביצעה חמאס היו פיגוע ההתאבדות בדולפינריום בתל-אביב (1 ביוני 2001, 21 הרוגים) ובמלון פארק בנתניה (27 במרס 2002, 30 הרוגים). **גם לאחר שחמאס הפכה את ירי הרקטות לנשק המוביל** (מאז שנת 2006) **המשיכה לנסות ולהוציא לפועל מעת לעת פיגועי התאבדות בשטח ישראל** (למשל, פיגוע התאבדות בדימונה שבוצע ע"י שני מחבלים מתאבדים מחמאס, אשר הגיעו מחברון, 4 בפברואר 2008). פיגועי ההתאבדות של חמאס (ושאר ארגוני הטרור) לוו ב"פולחן שהידים", אשר האדיר והנציח את פועלם של המחבלים המתאבדים בניסיון להפוך אותם לדמויות נערצות ולמודל לחיקוי בחברה הפלסטינית, מגיל ילדות ועד לבגרות.

ג. **הקשר העמוק שבין מרכיביה המדיניים לבין מרכיביה הצבאיים של חמאס.** דו"ח גולדסטון מתייחס לממשל חמאס ברצועה כאל *Gaza authorities*, מעין סמכות שלטונית-ממשלית, ומצטט טענות (שקריות) של ממשל חמאס ברצועה לפיהן אין לו קשר עקיף או ישיר עם הזרוע הצבאית של התנועה (גדודי עז אלדין אלקסאם). בפועל, ובניגוד מוחלט לכך, **ממשל חמאס ברצועה אינו ישות עצמאית ונפרדת אלא מהווה חלק ממערכת ארגונית אחת, שבין מרכיביה המדיניים והצבאיים קיים קשר הדוק. ביטוייו של קשר זה:**

(1) **שיוך ארגוני מלא וכפיפות היררכית של הזרוע הצבאית** (גדודי עז אלדין אלקסאם) **לחמאס ולהנחיות ההנהגה המדינית של חמאס.** להנהגה המדינית מעורבות עמוקה בהתנהלות הזרוע הצבאית: זאת, הן **בתחומים המבצעיים** (העברת הנחיות לירי רקטות או לחלופין ריסון מדיניות הירי ע"י בכירים מדיניים ברצועה); והן בבניין הכוח ובניהול השוטף (כגון **מינויים בזרוע הצבאית, העברת כספים** הנחוצים למימון פעולותיה, **הסדרת רכש אמצעי לחימה** עבור הזרוע הצבאית, תיאום **מסלול האימונים** באיראן ועוד).

(2) **בכירי הזרוע הצבאית ברצועה שותפים בתהליכי קבלת ההחלטות, ויש להם השפעה רבה על ההחלטות שמתקבלות.** כך למשל, **ראש הזרוע הצבאית של חמאס אחמד אלג'עברי משמש כחבר בהנהגה של חמאס ברצועה.** הבכירים הצבאיים מקיימים באופן שוטף התייעצויות ועדכונים הדדיים עם ראשי התנועה ועם בכירי משטר חמאס ברצועה. ההתייעצויות השוטפות בקבלת ההחלטות נוגעות לא רק לנושאים צבאיים-מבצעיים אלא גם למגוון נושאים אחרים: מדיניות ועיתוי הירי, התפתחויות פוליטיות בהקשר לסכסוך עם ישראל ובמישור הפנים-פלסטיני, התנהלות חמאס בתחום ביטחון-הפנים ברצועה, והמו"מ סביב העסקה לשחרור החייל החטוף גלעד שליט.

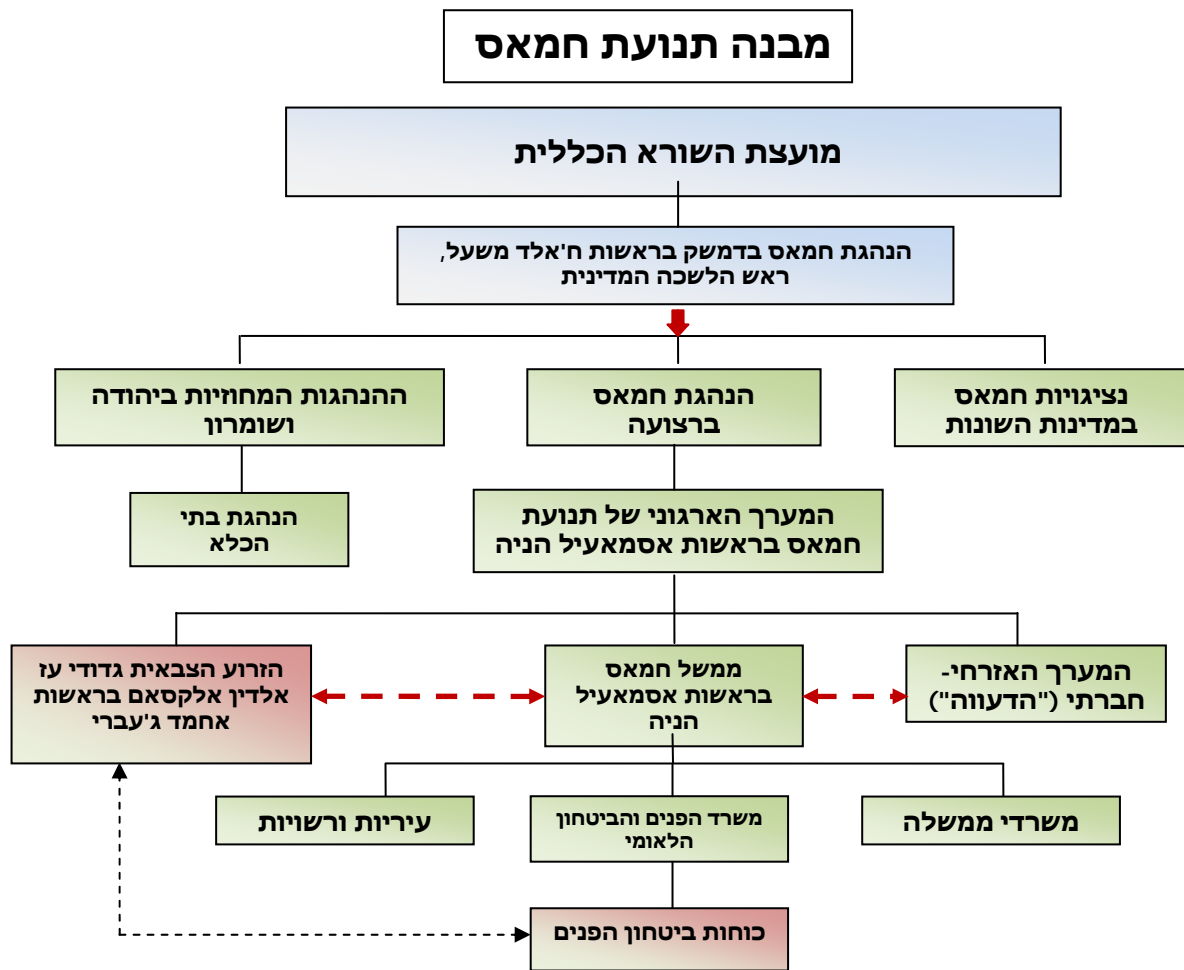

ד. איום הטרור מרצועת עזה:

1) דו"ח גולדסטון אינו מתעלם מירי הרקטות. הוא עוסק בהרחבה יחסית בו ובהשפעותיו הקשות על תושבי דרום ישראל. **בה בעת הדו"ח מפחית מחומרת איום הרקטות בכך שהוא מתמקד בירי שבוצע בחצי השנה שקדמה למבצע "עופרת יצוקה", ולעומת זאת מתייחס בקיצור נמרץ לתופעה כולה.** בפועל, **בשבע השנים שקדמו למבצע "עופרת יצוקה" אותרו בשטח ישראל כ- 8,000 נפילות של רקטות ופצצות מרגמה, כשלקך היו השלכות קשות על חייהם של מאות אלפי תושבי דרום ישראל. הדו"ח אינו מתייחס לעובדה, כי חמאס שמה דגש מרכזי, כאסטרטגיה, בפגיעה באזרחי ישראל תוך ביצוע הירי מאזורים פלסטיניים צפופי אוכלוסין ושימוש באוכלוסיה פלסטינית כמגן.**

2) הדו"ח נמנע מלפרט פיגועי הטרור, שבוצעו מהרצועה בשנים שקדמו למבצע "עופרת יצוקה", **במתווים שאינם ירי רקטות.** אלו כללו **תקיפות מעברי גבול, פיגועי חטיפה (למעט חטיפת גלעד שליט המזכרת בדוח),**

פיגועי התאבדות ופיגועי הרג שנועדו להתבצע בישובים ישראלים. פיגועים אלו יכלו להסתיים בתוצאות קשות עוד יותר לולא פעילות סיכול ומנע של ישראל. בנוסף לכך אין הדו"ח עוסק בפיגועי הטרור שמקורם ביהודה ושומרון (לעומת סקירה נרחבת של פעילות ישראל שם), לעיתים באכזונה של מפקדות חמאס ברצועה ובתמיכתם המבצעית והכספית.

3) **הדו"ח קובע, כי ירי הרקטות כלפי האוכלוסייה האזרחית בישראל הנו "פשע מלחמה", אולם נמנע מלהטיל את האחריות המפורשת ל"פשע מלחמה" זה על חמאס או על כל גורם אחר ברצועה.** בניגוד להאשמות החריפות, שהדו"ח מטיח בישראל, אין בדוח "כתובת" מוגדרת כלשהי הנושאת באחריות ל"פשעי המלחמה", שהתבצעו לאורך שנים רבות ובאופן שיטתי מהרצועה. חמאס ניצלה היטב ליקוי בסיסי זה בדוח וניערה חוצנה מכל אחריות לירי הרקטות.

ה. **תהליך ההתעצמות הצבאית של חמאס, ברצועת עזה, גבר בעקבות ההתנתקות (שנת 2005) והואץ לאחר השתלטות חמאס על הרצועה (יוני 2007).** דו"ח גולדסטון סוקר את ההקשר ההיסטורי של מבצע "עופרת יצוקה" מנקודת מבטו, אולם נמנע מלעסוק בתהליך ההתעצמות הצבאית בהובלת חמאס, על מרכיביו השונים: **המערכים הצבאיים, שנבנו ע"י חמאס ברחבי הרצועה; סדר הכוחות של היחידות הסמי-צבאיות של חמאס; תפיסת הלחימה של המערך הצבאי; פעילות האימונים האינטנסיבית ברצועה, בסוריה ובאיראן; מערך הביצורים התת-קרקעי; הברחת אמצעי לחימה דרך מנהרות רפיח, שאפשרה העברת אמצעי לחימה לרצועה בהיקף חסר תקדים, באיכות גבוהה ובמימון נרחב של מליוני דולרים (בין השאר הוברחו בשנים 2007-2008 כמות גדולה של רקטות תקניות לטווחים של 20 ו-40 ק"מ, אלפי אמצעי נ"ט, מעל ל-200 טונות חומרי נפץ תקיניים וכ-60 טונות של חומרי גלם המשמשים לייצור אמצעי לחימה); מערכי הייצור העצמי והפיתוח של אמצעי לחימה (רקטות תוצרת בית, מטעני חבלה ונשק נ"ט); שילוב מערך ביטחון-הפנים של חמאס במערך הצבאי של גדודי עז אלדין אלקסאם ועוד.** הדו"ח עוסק בקצרה ובאופן חלקי במרכיבים טכניים של הרקטות, המרגמות ונשק הנ"ט בעודנו פוסח על כל המרכיבים האחרים.

ו. **התעלמות מוחלטת מתפקידה של המעטפת החיצונית תומכת הטרור - הסיוע (המתרחב והולך) של איראן, וסוריה (שם חוסה מפקדת חמאס) לבניית תשתיות הטרור ברצועה.** דו"ח גולדסטון אינו מתייחס לסיוע המסיבי שהעניקו (ומעניקות) איראן וסוריה לארגוני טרור הפועלים ברצועה ובמרכזם חמאס והג'האד האסלאמי בפלסטין. **סיוע זה, המתנהל ישירות או באמצעות קבלן משנה (חזבאללה), הלך וצבר תאוצה בשנתיים שקדמו למבצע "עופרת יצוקה" וכלל מגוון מרכיבים: הברחת אמצעי לחימה (בדגש על אמצעים מתקדמים כגון רקטות 122 מ"מ לטווחים ארוכים של 20 ו-40 ק"מ ומרגמות 120 מ"מ); הברחת טילי נ"ט מתקדמים; העברת ידע, שאפשר לחמאס להקים תשתית נרחבת לייצור רקטות**

ומטעני חבלה קטלניים; **סיוע לאימונים מתקדמים למאות פעילי טרור**; **סיוע כספי נרחב** כמו גם גיבוי מדיני ותעמולתי. סיוע זה נמשך גם לאחר מבצע "עופרת יצוקה" והוא מצא ביטויו, בין השאר, באספקת רקטות איראניות ארוכות טווח המגיעות עד למרכז ישראל.

4. **מעבר להתעלמות מנתוני יסוד ומתהליכים החיוניים להבנה כוללת של התפתחות איום הטרור ברצועה**, להם השלכה ישירה ואפילו מכרעת על המנדט שקיבל גולדסטון לחקור את האירועים בעזה במהלך "עופרת יצוקה" ועל מסקנותיו, **אימץ הדו"ח את נקודת המבט של חמאס** בכל הנוגע ל**תיאור השתלשלות האירועים במהלך שנת 2008**, שהביאו את ישראל להחלטה על מבצע "עופרת יצוקה". **סוגיות מרכזיות בהקשר זה בהן לוקה הדו"ח באורח יסודי:**

א. **החמרת איום הרקטות בשנת 2008**, שביטויה המרכזיים: **עליה ניכרת בהיקף ירי הרקטות** (שכמעט הכפיל עצמו בהשוואה לשנה הקודמת); **שיפור באמצעי השיגור** (הברחת רקטות ומרגמות תקניות ע"י איראן); **הגדלת טווח הירי** (הכנסת מאות אלפי תושבים ישראלים לטווח הירי); **הגברת קטלניות ראשי הנפץ** (כתוצאה מהשיפור באמצעי השיגור); **והגדלת מלאי הרקטות שבידי ארגוני הטרור**. דו"ח גולדסטון מתייחס לירי הרקטות אך אינו נותן את המשקל הראוי להחמרת האיום ואינו מטיל את האחריות לכך על חמאס ואיראן.

ב. **הפרות שיטתיות של הסדר "ההרגעה"**. הסדר זה, שגובש בתיווך מצרים, הופר באופן רצוף ע"י חמאס ושאר ארגוני הטרור, הן ע"י ירי רקטות ופצצות מרגמה לעבר ישראל והן ע"י ביצוע פיגועים במתוויים אחרים (כולל פעילות חטיפה באמצעות מנהרה, שסוכלה ע"י צה"ל). דו"ח גולדסטון ממעיט במשמעות ההפרות הללו, נמנע מלהטיל את האחריות על חמאס, מבליט את נקודת המבט של חמאס ומציג את הירי כתגובה ל"מצור", שהטילה ישראל על הרצועה. הדו"ח מתאר בקיצור רב, ותוך אימוץ מוטיבים ונרטיבים מתעמולת חמאס, את ההסלמה החמורה, שחוללה חמאס לקראת סיום "ההרגעה" ובתקופה שלאחריה ונמנע להטיל עליה כל אחריות לכך.

ג. **סיום "ההרגעה" ע"י חמאס**. הסדר "ההרגעה" הגיע לקיצו בהודעה פורמלית חד-צדדית של הנהגת חמאס בעקבות הערכת מצב שקיימה. הודעה זאת לוותה במתקפת ירי רקטות ופצצות מרגמה לעבר ישראל, שהתבססה על הנחה של חמאס, כי גם אם תחול הסלמה בשטח היא תוכל להכילה ולשלוט על גובה הלהבות ולהימנע מתגובה קשה של צה"ל. הדו"ח נמנע מלהטיל את האחריות לסיום "ההרגעה" על חמאס (יצוין שגם מצרים, שושבינת "ההרגעה", והרשות הפלסטינית, תקפו בחריפות את חמאס על שיזמה את סיום "ההרגעה").

ד. **ניצול "ההרגעה" להתעצמות צבאית**. חמאס ושאר ארגוני הטרור ברצועה ניצלו את תקופת "ההרגעה" להאצת ההתעצמות הצבאית, שנועדה לשפר את יכולותיהם ההתקפיות וההגנתיות. שיפור המוכנות הצבאית כלל אמונים והכשרות בהיקף ובאיכות חסרי תקדים ברצועה; הברחת אמצעי לחימה בהיקף נרחב, שסופקו ע"י

איראן דרך מנהרות רפיח; והמשך פיתוח אמצעי לחימה מתוצאת עצמית (בדגש על רקטות; מטעני חבלה, נשק נ"ט). דו"ח גולדסטון מתעלם מתופעה זאת.

5. בשורה התחתונה, השוואת איום הטרור, שהתפתח ברצועת עזה בשנים שקדמו ל"עופרת יצוקה" לאופן תיאורו בדו"ח גולדסטון, מוכיחה בברור, כי הדו"ח לוקה בחוסר איזון ובסלקטיביות בהצגת הנתונים ובניתוח הרקע ההיסטורי-ביטחוני למבצע "עופרת יצוקה" לו יכלה להיות השפעה מכרעת על מסקנות הדוח. לעומת ניתוח ארוך של הסכסוך הישראלי-פלסטיני מנקודת מבט פרו-פלסטינית מובהקת, הן בהקשר רצועת עזה והן בהקשר יהודה ושומרון, הדו"ח נמנע מלנתח כראוי את המציאות שנוצרה ברצועת עזה לאחר ההינתקות הישראלית (שנת 2005) והשתלטות חמאס על הרצועה (שנת 2007). הוא נמנע גם מלעסוק בכמה התפתחויות ביטחוניות מרכזיות, הרלבנטיות להתעצמות איום הטרור בתקופה שקדמה למבצע "עופרת יצוקה".

6. הדו"ח אינו מנתח ואינו משקף נכונה את מהותם של ארגוני הטרור הפועלים ברצועה; הוא מתעלם מההתעצמות הצבאית המואצת בהובלת חמאס בשנים שקדמו למבצע; וממעיט במשמעות ירי הרקטות ופצצות המרגמה לעבר ריכוזי אוכלוסיה בישראל, שעלה באופן דרמטי בשנים שקדמו למבצע "עופרת יצוקה". הוא נמנע מלקבוע, כי האחריות לאיום הטרור שהלך והתעצם בגבולה הדרומי של ישראל מוטלת על חמאס, בסיוען של איראן וסוריה, ובכך מסיר את האחריות מתנועת חמאס ומהמדינות תומכות הטרור.

פרק א': ההקשר ההיסטורי-ביטחוני של מבצע "עופרת יצוקה"

דו"ח גולדסטון

1. דוח ועדת גולדסטון, שפורסם ב-15 בספטמבר 2009, הוכן ע"י וועדת בדיקה, שהוקמה ע"י מועצת זכויות האדם של האו"ם. המנדט של הוועדה היה לחקור "את כל ההפרות של דיני זכויות האדם והמשפט הבין-לאומי ההומניטרי ע"י המעצמה הכובשת, ישראל, נגד העם הפלסטיני ברחבי השטח הפלסטיני הכבוש, ובפרט ברצועת עזה, במהלך מעשה התוקפנות הנוכחי" (קרי מבצע "עופרת יצוקה") (החלטת מועצת זכויות האדם, מתאריך 12 בינואר 2009).

2. הדו"ח מתייחס למטרות, שלטענתו עמדו בפני ישראל במבצע "עופרת יצוקה" ובמבצעים צבאיים נוספים שניהלה ברצועת עזה, ומגיע למסקנה, כי "הרס בלתי פרופורציונאלי ואלימות נגד אזרחים היו חלק ממדיניות ישראלית מכוונת" (פסקה 1215, עמ' 258)¹, תוך שהוא מוצא תימוכין "היסטוריים" ממלחמת לבנון השנייה. הוא מאשש מסקנה זאת, התואמת את תעמולת חמאס ושאר ארגוני הטרור, באמצעות הצהרות אישים ישראלים, מהדרג המדיני והצבאי, חלקם כאלו שאינם נושאים בתפקידים רשמיים (עמ' 255-257). הדו"ח **מתעלם או לחלופין ממזער בשיטתיות את חומרת איום הטרור מרצועת עזה**, שבפניו ניצבה ישראל. בולטת במיוחד הימנעותו של הדו"ח מלנקוב בשמו של חמאס כגוף המוביל והאחראי בביצוע הטרור מרצועת עזה לפני ובמהלך מבצע "עופרת יצוקה" וכגורם האחראי לנעשה ברצועה (הדו"ח מסתפק בציון **בהערת שוליים**, כי הוועדה משתמשת במינוח "רשויות עזה" בהתייחסותה לרשויות בהובלת חמאס **שמוסדו** בעזה מאז יוני 2007 (עמ' 37-38 פסקה 137 הערת שוליים 1).

3. בפרק העוסק בהקשר ההיסטורי ("Historical context") של מבצע "עופרת יצוקה", סוקר בהרחבה דו"ח גולדסטון את הסכסוך הישראלי-פלסטיני מאז מלחמת ששת הימים בשנת 1967 (עמ' 46-52, סעיפים 176-197). הסקירה הארוכה מציגה (מנקודת מבט אנטי-ישראלית ברורה) את ההתפתחויות ההיסטוריות בסכסוך הישראלי-פלסטיני כולל הסכמי אוסלו, הקמת הרשות הפלסטינית, פרוץ האנתיפאדה השנייה², הקמת גדר הביטחון (המכונה בדוח Separation Wall)³,

¹ הציטוט מכאן ואילך מתייחסות לגרסה הסופית של הדו"ח מ-25 בספטמבר 2009 בשפה האנגלית כפי שהוא מופיע באתר UN Human Rights Council. <http://www2.ohchr.org/english/bodies/hrcouncil/docs/12session/A-HRC-12-48.pdf>.

² מערכת הטרור של הפלסטינים נגד ישראל, שהחלה בספטמבר 2000, מכונה בדוח "האנתיפאדה השנייה" והיא מתוארת כ-popular uprising (הצגת האנתיפאדה כהתקוממות עממית מתעלמת ממרכזיותו של טרור המתאבדים הפלסטיני בהובלת חמאס וארגוני טרור אחרים). מונחים מוטים מעין אלו מהווים דוגמה לטרמינולוגיה העוברת כחוט השני בדוח, אשר משקפת באופן חד-צדדי את נקודת המבט של חמאס ושאר ארגוני הטרור בסכסוך עם ישראל.

³ פסקה 185 עמ' 48 בדו"ח גולדסטון מתארת את ההשלכות הקשות, שהיו לבניית הגדר, על תושבי הגדה המערבית ומצביעה על עמדת בית המשפט הבינלאומי כלפי הגדר. אולם היא מתעלמת מהסיבה המרכזית להקמת הגדר - התעצמות טרור המתאבדים הפלסטיני בערי ישראל - ומתרומתה החשובה של הגדר לבלימת טרור המתאבדים הרצחני. לאחר הירידה, שחלה בהיקף טרור המתאבדים, הודו מנהיגי חמאס והג'יהאד האסלאמי בפלסטין כי לגדר היה חלק בכך. כך למשל, **רמצי'אן עבדאללה שלח, מנהיג הג'יהאד האסלאמי בפלסטין**, בראיון לעיתון הקטרי אלשרק, ציין, כי **גדר ההפרדה בגדה המערבית הגבילה את יכולת "ההתנגדות" לבצע פעולות התאבדות**

ההתנתקות⁴, הקמת "הרביעייה", השתתפות חמאס בבחירות למועצה המחוקקת, השתלטותה של חמאס על הרצועה, תהליך אנאפוליס בתקופת ראש הממשלה אולמרט והמגבלות שהטיל צה"ל על כניסת סחורות לרצועה. מבצע "עופרת יצוקה" מוצג בהקשר זה כשלב נוסף בשרשרת ארוכה של פעולות ישראליות ודפוס פעולה ישראלי קבוע, שתחילתו בכיבושן של יהודה, שומרון ורצועת עזה.

4. **מהניתוח ההיסטורי, נעדר לחלוטין ניתוח תהליך ההתעצמות הצבאית של חמאס וארגוני הטרור הנוספים ברצועה בסיוע איראן וסוריה ומוצנעת התופעה של הפיכת הרצועה למוקד טרור נגד ישראל בעיקר לאחר ההתנתקות** (למשל, ירי הרקטות לעבר ישראל בשנים 2001-2008, מוצא ביטוי מינורי ושולי ב"סקירה ההיסטורית" בפסקה 183, עמ' 48, הכוללת שלוש שורות). כמו כן לא מוזכרים התנגדותה העקבית של חמאס לתהליך השלום ומאמציה לשבש אותו. כל אלו רלבנטיים להבנת מהות **איום הטרור** ברצועה שבפניו ניצבה מדינת ישראל וכפועל יוצא מכך **להבנת מטרות המבצע**, כפי שהוגדרו על ידה.

ממצאים עובדתיים⁵

5. צה"ל יצא למבצע "עופרת יצוקה" לאתר שמונה שנים של פעולות טרור בלתי פוסקות מרצועת עזה, שבמרכזן ירי רקטות ופצצות מרגמה, לעבר ערים וישובים בדרומה של ישראל. פעילות הטרור מהרצועה לוותה, בשנים שקדמו למבצע, בהקמת מערך צבאי-טרוריסטי ע"י חמאס, שתפסה בכוח את השלטון ברצועה ביוני 2007 (כפי שינוח בהמשך). תשתית הטרור ברצועת עזה, שהוקמה והתבססה בתמיכה כספית, צבאית ותעמולתית של איראן וסוריה, היא זאת אשר **היווה את המטרה המרכזית של מדינת ישראל ולא האוכלוסייה והתשתית האזרחית**, כפי שטוען דו"ח גולדסטון, וכפי שטוענת תעמולת חמאס.

6. באמצעות מבצע "עופרת יצוקה" שאפה ישראל להביא לשינוי מהותי במציאות הביטחונית בדרום ישראל לאורך זמן, ובראש ובראשונה לצמצם באופן משמעותי את ירי הרקטות ופצצות המרגמה. מטרה זאת, בראייה לאחור, **הושגה** במבצע "עופרת יצוקה", באשר תשתיות הטרור ופעילי הטרור ספגו מכה, ירי הרקטות מהרצועה פחת באופן משמעותי בהשוואה לשנים שקדמו למבצע, ובדרום ישראל, נכון להיום, נוצרה מאז תום המבצע **מציאות ביטחונית חדשה, משופרת מזו שקדמה לו**⁶. זאת הגם שחמאס ממשיכה להתעצם תוך הברחת כמויות גדולות של אמצעי לחימה.

(אלשרק, 23 במרס 2008); בהתבטאות נוספת לערוץ אלמנאר של חזבאללה אמר רמצי'אן עבדאללה שלח, כי גדר ההפרדה מהווה מכשול בפני ההתנגדות "זאם היא לא הייתה, המצב היה שונה לגמרי" (אלמנאר, 11 בנובמבר 2006).

⁴ הדו"ח מאשים את ישראל, כי גם לאחר **ההתנתקות** היא המשיכה למעשה ב"כיבוש" של רצועת עזה (עמ' 49 סעיף 187). אולם הדו"ח מתעלם מהתפתחויות מרכזיות לאחר ההינתקות כגון: הגברת ירי הרקטות ושאר פיגועי הטרור מרצועת עזה, השתלטות חמאס על הרצועה, האצת ההתעצמות הצבאית ברצועה, אכיפת תקנות אסלאמיות-רדיקליות על האוכלוסייה.

⁵ על מנת לבחון את ממצאי דו"ח גולדסטון למול מסד הראיות נשתמש בעבודה זאת במונח **ממצאים עובדתיים** (factual findings) בו עושה דו"ח גולדסטון שימוש.

⁶ ארגוני הטרור הפועלים ברצועה עדיין יורים באופן ספורדי רקטות לעבר אוכלוסייה אזרחית בשטח ישראל אך בהיקף נמוך בהרבה מהתקופה שקדמה למבצע "עופרת יצוקה" ותוך מאמץ רב יותר של חמאס למנוע את תופעות הירי.

7. ההצגה כאילו כוון מבצע "עופרת יצוקה" מלכתחילה נגד אזרחים, במטרה ליצור הרתעה ומורא, **תואמת את קוי קמפיין התעמולה של חמאס**, שהושק בסוף ינואר 2009, לקראת תום המבצע. קמפיין זה, שקיבל סיוע תקשורתי מסיבי מערוץ אלג'זירה, פעל לדה-לגיטימציה של פעולות ישראל ע"י העלאת הטענה, לפיה אזרחי הרצועה הם שהיוו את מטרת ישראל וכי צה"ל פגע במתכוון באזרחים רבים (בדגש על ילדים) ונכשל במאמציו לפגוע בתשתיות הטרור של חמאס. **קמפיין תעמולה במאפיינים דומים בוצע ע"י חזבאללה במלחמת לבנון השנייה.**

פרק ב': המעטפת הארגונית של הטרור: אופיים ומהותם של חמאס וארגוני טרור אחרים הפועלים ברצועה

דו"ח גולדסטון

1. ניתוח אופיים, מהותם ומאפייני פעולתם של חמאס ושאר ארגוני הטרור הפועלים ברצועת עזה חיוני להבנת הרקע והסיבות למבצע "עופרת יצוקה". ההתייחסות לנושא זה בדו"ח גולדסטון הנה **קצרה, מוצנעת, סלקטיבית ומוטה**. הדו"ח בנושא זה אינו עושה שימוש במקורות מידע עצמאיים ואובייקטיביים אלא מסתמך על מידע דל ועקיף, שמקורו באתרי אינטרנט של ארגוני הטרור ודיווחי ארגוני זכויות האדם הפועלים ברצועה. הללו מהווים במידה רבה כלי שרת בידי חמאס, המקיימת מערך הסברה נרחב אליו מקושרים מרבית גופי התקשורת ברצועה. חברי הוועדה הודו, כי לא הצליחו לגבות עדויות מהנהגות ארגוני הטרור, הפועלים ברצועה, שכן אלו **נמנעו** מלהשיב לשאלות מרכזיות ומהותיות לעבודת הוועדה בסוגיית טקטיקות הלחימה ולהתיר לנציגיהם לשוחח עם חברי הוועדה (סעיף 1636 עמ' 354; סעיף 441 עמ' 112; סעיף 498 עמ' 124)¹.

2. במסגרת הפרק השישי, הודן בפעולות הצבאיות שביצעה ישראל ברצועה במהלך מבצע "עופרת יצוקה", **מופיעה פסקה קצרה שכותרתה: "Palestinian armed groups"** (או **Palestinian armed Factions**). זהו מונח כללי, המסיר מחמאס (או מכל ארגון טרור אחר) את נטל האחריות. הוועדה מרבה להשתמש במונח זה בהתייחסותה לארגוני הטרור (פסקה 332, עמ' 86-87). הפסקה מונה את "הקבוצות הפלסטיניות החמושות" הפועלות ברצועה: גדודי עז אלדין אלקסאם של חמאס, גדודי חללי אלאקצא (מבלי לציין שהם מזוהים עם פתח), הג'האד האסלאמי (בפלסטין)², חטיבות אבו עלי מצטפא של החזית העממית, וגדודי נאצר צאלח אלדין של ועדות ההתנגדות העממית. ברשימה לא מופיעים מספר ארגוני טרור קטנים יותר הפועלים ברצועה **ואין אזכור להתארגנויות ג'האדיות המזוהות עצמן עם הג'האד העולמי** (אחת מהן, צבא האסלאם, הייתה מעורבת בחטיפת גלעד שליט). **תיאור הארגונים הללו הנמצאים ברובם ברשימות ארגוני הטרור של ארה"ב והאיחוד האירופי, הנו לקוני ואין הוא כולל את תאור אופיים, פעילותם הטרוריסטית, האידיאולוגיה שלהם, הסתייעותם באיראן ובסוריה ומידע בסיסי נוסף החיוני להבנת מהותם.**

¹ ולמרות זאת אחד מחברי הוועדה, קולונל בדימוס בצבא אירלנד, **Desmond Travers**, טען כי חמאס והארגונים הצבאיים החמושים לא הציבו מכשולים בפני הוועדה והשת"פ שלהם עימה היה מלא (ראיון לאלג'זירה, 16 באוקטובר 2009).

² הארגון מכונה בדוח הוועדה הג'האד האסלאמי. שמו המלא הנו הג'האד האסלאמי בפלסטין.

3. במסגרת פרק 24, לקראת סוף העבודה, הדין בהשלכות ירי הרקטות ופצצות מרגמה על אזרחי דרום ישראל, מופיע **תת-פרק קצר, שכותרתו "Relevant Palestinian armed rroups"**. תת-פרק זה כולל שש פסקאות קצרות (עמ' 349-350, פסקאות 1610-1615). פסקאות אלה מתארות בקצרה את "הקבוצות הפלסטיניות החמושות" הפועלות ברצועה. גדודי עז אלדין אלקסאם מתוארים כ"זרוע חמושה" ("armed wing") של התנועה הפוליטית של חמאס (Hamans "political movement"), אשר עוסקת בייצור רקטות המוכרות בשם קסאם ובירי רקטות לעבר ישראל (בצרוף **נתונים מאתר חמאס** אודות היקף ירי רקטות). הדו"ח מצייין, כי גדודי חללי אלאקצא מזוהים עם פתח וכי נטלו אחריות לירי רקטות ופצצות מרגמה לעבר ישראל לאחר "ההרגעה". על ארגון הג'יהאד האסלאמי (בפלסטין) נאמר, כי יש לו "זרוע צבאית" בשם פלוגות ירושלים, המייצרת רקטות בשם קדס, ונוטלת אחריות לירי רקטות לעבר ישראל. **גדודי אבו עלי מצטפא** מוגדרים כזרוע הצבאית של החזית העממית לשחרור פלסטין והדו"ח מאזכר נטילות אחריות שלהם לירי לעבר ישראל. כמו כן מוזכרות חטיבות נאצר צלאח אלדין של ועדות ההתנגדות העממית. גם אזכור זה הנו לקוני ונעדר כל תיאור העשוי לרמז על אופיים הטוריסטי של ארגונים אלו, או לתרום מידע כלשהו על תכלית פעילותם ביורה הפלסטינית.

4. הדו"ח נמנע באופן עקבי מלכנות ארגונים אלו **ארגוני טרור** (בכל 452 עמודי הדו"ח אין אזכור לארגוני טרור הפועלים ברצועה וממנה). זאת, למרות שפעילותם המתמשכת והמכוונת **נגד מטרות אזרחיות מובהקות**, במטרה להשיג מטרות פוליטיות, מכלילה אותם כמעט בכל הגדרה מקובלת **לארגוני טרור** בקהילה הבינ"ל (ראו להלן). הדו"ח מעדיף לכנות ארגונים אלה בכינויים "ניטראליים" כגון "**Palestinian armed groups**" (הכינוי הרווח ביותר) וכינויים נוספים כגון "**Palestinian (armed) factions**". את פעילי הטרור מכנה הדו"ח לרוב "**Palestinian combatants** ולעיתים **fighters**". ממשל חמאס ברצועת עזה, שתפס את השלטון בכוח הזרוע (אשר נתפס כבלתי לגיטימי, מכונה באופן כללי "**Gaza authorities**", כינוי הנעדר כל רמז לאחריותה הכוללת של חמאס על הרצועה, להיותה הגורם המרכזי האחראי להפעלת הטרור מעזה, ולשליטתה על פעילות שאר ארגוני הטרור.

5. בתיאור חמאס (ושאר ארגוני הטרור הפועלים ברצועת עזה) בולט **העדר כל התייחסות לאידיאולוגיה של ארגונים אלו**, למטרותיהם ארוכות הטווח (חיסול ישראל המופיעה בסעיף באמנת חמאס, שאף היא אינה מזכרת בדוח), **לאסטרטגיה** שבה מתכוונים להשיג מטרות אלו (טרור ואלימות - "ההתנגדות" עפ"י הטרמינולוגיה של הארגונים) **ולאופיים האסלאמי-רדיקלי** של חמאס והג'יהאד האסלאמי בפלסטין הבא, בין היתר, לידי ביטוי בכפיית הקודים האסלאמיים על תושבי רצועת עזה והעמקת האסלאמיזציה. נתונים אלו חיוניים להבנת מהות איום הטרור בפניו ניצבה ישראל בהקשרו האסטרטגי. **התיאור** הלקוני והמוטה של אופיים של ארגוני הטרור הפועלים ברצועה **בולט במיוחד** לנוכח התיאורים הארכניים והמפורטים של הפשעים המיוחסים

³ **חמאס** עצמה (ושאר ארגוני הטרור) אינם משתמשים בכינויים "ניטראליים" מעין אלו. בפרסומיה ובהתבטאויות בכירי חמאס מופיעים מינוחים כגון **מג'אהדין** (לוחמי ג'יהאד), **מקאתלו חמאס** (לוחמי חמאס), **מקאתלו חרכת חמאס** (לוחמי תנועת חמאס), **מקאומי חמאס** (לוחמי ההתנגדות של חמאס) ועוד. דו"ח גולדסטון לעומת זאת משתמש במכוון בטרמינולוגיה אשר אינה מקשרת בין הפעילות הצבאית-טוריסטית לבית שמות הארגונים השונים.

לישראל ואחריותה ההיסטורית, בראיית כותבי הדוח, לפרוץ מבצע "עופרת יצוקה" וסבבי עימות אחרים.

6. חוסר האיזון המובנה של הדו"ח לכל אורכו לצד ההטיות הרבות שבו אפשרו לחמאס, השולטת ברצועה ופועלת ממנה, **להתנער מכל אחריות** לפעילות הטרור המתמשכת מהרצועה ולממש את כוונתה להפוך את מבצע "עופרת יצוקה" למנוף תעמולתי להכפשת ישראל בזירה הבינ"ל⁴. תנועת חמאס אכן **קידמה בברכה את דו"ח גולדסטון**, הציגה אותו כ"ניצחון חשוב" עבורה, וניצלה אותו לקידום מערכה משפטית נגד ישראל במדינות אירופה.



דו"ח גולדסטון כובל את ידיה של ישראל (אלביאן, 18 באוקטובר 2009)

ממצאים עובדתיים: מהותה של חמאס

7. רצועת עזה נשלטת לחלוטין ע"י תנועת חמאס מאז השתלטותה בכוח של התנועה על הרצועה (יוני 2007) וסילוק הרשות הפלסטינית (הזוכה להכרה בינ"ל בעוד שממשל חמאס נתפס כבלתי לגיטימי). זאת לאחר תהליך שהחל מספר שנים קודם לכן בעקבות התנתקות ישראל מהרצועה בקיץ 2005.

8. תנועת חמאס (ראשי התיבות של השם "תנועת ההתנגדות האסלאמית"), הוקמה בשלהי 1987 ע"י שיח' אחמד יאסין, על בסיס התשתית החברתית והדתית ("הדעוה") של תנועת האם האסלאמית-רדיקלית של האחים המוסלמים. מטרת הקמתה של חמאס הייתה לצבוע את האידיאולוגיה האסלאמית-רדיקלית של האחים המוסלמים בגוונים לאומיים-פלסטיניים, ע"י **הצבת חיסולה של ישראל, המאבק ביהודים והקמת מדינה פלסטינית-אסלאמית במקומה כיעדים מרכזיים, ואימוץ אסטרטגיה של טרור ופעילות אלימה ככלי מרכזי לקידום יעד אסטרטגי זה**. משנתה זו של חמאס **כלל אינה מוזכרת** בדו"ח גולדסטון.

⁴ זמן קצר לאחר מבצע "עופרת יצוקה" קיים ח'אלד משעל, ראש הלשכה המדינית של חמאס, ביקור בח'רטום בה הציג מה שכונה "תכנית עבודה" של חמאס לטווח הקצר והארוך. תכנית זאת כללה את "רדיפת ישראל", "במישור הדיפלומטי, המדיני והתקשורתי" באמצעות גינוי ישראל והעמדת ישראלים לדין "בכל פינה בעולם". ח'אלד משעל פנה לקהילה הבינלאומית באומרו שמי שיתמוך בישראל יישא באחריות לכך והוסיף: "הגיע הזמן להיפטר מהישות הזאת, שמהווה נטל על הערבים והמוסלמים ועל האנושות כולה" (ערוך אלג'זירה, 8 בפברואר 2009).

האידיאולוגיה

9. **האידיאולוגיה של חמאס**, כפי שבאה לידי ביטוי ב**אמנת חמאס** (שנת 1988), קובעת, כי הבעיה הפלסטינית הנה ביסודה **בעיה דתית** ולא בעיה לאומית-טריטוריאלית, ובמרכזה עומד **הסכסוך בין האסלאם לבין היהודים "הכופרים"**. לפיכך, היא **אינה** ניתנת לפתרון בדרך של פשרות פוליטיות על בסיס העיקרון של "שתי מדינות לשני עמים" (עקרון לו מתנגדת חמאס בתוקף ופועלת הלכה למעשה לסכלו), אלא **בדרך של ג'יהאד** (מלחמת קודש) **עד ל"שחרורה" של כל פלסטין, חיסולה של מדינת ישראל והקמת מדינה פלסטינית בעלת אופי אסלאמי**. אידיאולוגיה זו, **הרוויה עוינות עמוקה גם כלפי המערב וערכיו**, גורסת עוד, כי **אדמת פלסטין כולה מ"הנהר ועד הים" הנה הקדש מוסלמי ("וקף") שאסור לוותר גם על חלק ממנו, תוך הדגשת מרכזיותה של ירושלים**⁵. **באמנה מוטמעות בהרחבה יתרה תפיסות אנטישמיות ברוח הפרוטוקולים של זקני ציון** (המוזכרים בסעיף 32 באמנה)⁶. האידיאולוגיה של חמאס **לא השתנתה** והיא מוצאת ביטוייה בהצהרות בכירי חמאס, בתקשורת, בספרות, תיאטרון, בשירה ובתחומים נוספים. היא גם מוטמעת בקרב פעילי התנועה ובקרב ילדים ובני נוער ברצועה באמצעות מערכת חינוך פורמלי ובלתי פורמלי החותרת לגדל דור צעיר על ברכי השנאה לישראל והרצון להשמדה.

⁵ לפרוט ראו לקט של מרכז המידע למודיעין ולטרור מה-29 בינואר 2006: "אמנת תנועת חמאס (שנת 1988): מסמך יסוד בעל אופי אנטישמי ואנטי-מערבי בוטה ותפיסת עולם אסלאמית-רדיקלית. האמנה מדגישה את מחויבותה האידיאולוגית של חמאס לחיסול מדינת ישראל באמצעות אסטרטגיה של מאבק אלים ארוך טווח". **מסמך יסוד זה, החיוני להבנת האידיאולוגיה של חמאס, שביסודה לא השתנתה מאז כתיבתו, כלל אינו נזכר בדו"ח גולדסטון.**

⁶ השופטת בדימוס הדסה בן עתו, מחברת הספר "השקר מסרב למות, 100 שנות הפרוטוקולים של זקני ציון", שיגרה מכתב לשופט גולדסטון, ב-15 ביולי 2009, **כחודשיים לפני פרסום הדוח**. במכתב הפנתה השופטת בן עתו את תשומת ליבו של גולדסטון לאמנת חמאס משנת 1988, ולסעיפים האנטישמיים שבה, כולל סעיף 32 המזכיר את "הפרוטוקולים של זקני ציון". גולדסטון בחר להתעלם. בדוח שפרסם לא הוזכרה האמנה, ובכלל - הדו"ח אינו עוסק באידיאולוגיה של חמאס.

להלן, קטע ממכתבה של השופטת בן עתו:

"What is said in that document created in 1988, and never revised or repealed, is repeated daily in Palestinian media, even in programs for children, in sermons in mosques and in TV series distributed to all Muslim countries and to Muslim minorities in the West. Not only Israel, but also Jews everywhere, are marked as a threat to world peace and must therefore be removed from the world scene.

It is this threat, not only rockets, that we face across our border, so close to home, and any international body that presumes to judge us, has yet to suggest how a small vulnerable country like ours can hope to effectively defend itself when its very existence is openly threatened, not by those who seek peace but by those who are sworn to destroy it."

אמנת חמאס, שאין לה זכר בדו"ח גולדסטון, מסמך בעל אופי אנטישמי הקורא לחיסול מדינת ישראל באמצעות ג'האד

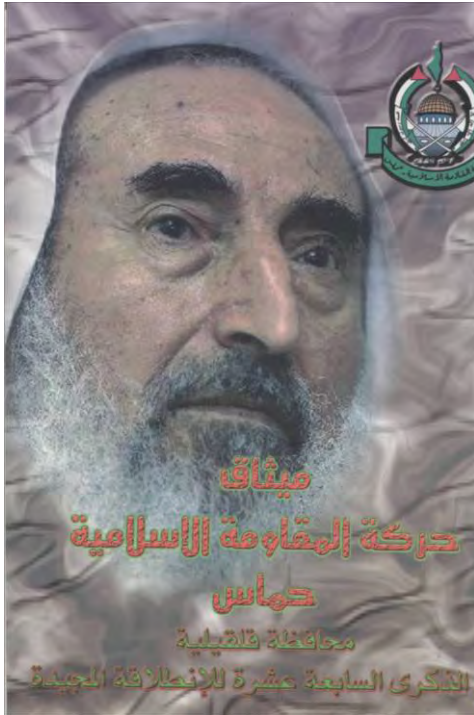

עמוד השער של אמנת חמאס, במהדורה שיצאה לאור ע"י תנועת חמאס בקלקיליה בשנת 2004. על עמוד השער מופיע דיוקנו של אחמד יאסין מי שעיצב וגיבש את נוסח האמנה. לאידיאולוגיה של חמאס, החותרת להשמיד את מדינת ישראל בדרך של אלימות וטרור ולהקים על חורבותיה מדינה פלסטינית-רדיקלית, אין זכר בדו"ח גולדסטון

סעיף 15 באמנת חמאס קובע כי "שחרור" פלסטין מידי היהודים באמצעות ג'האד (מלחמת קודש) הנו חובה אשית של כל מוסלמי

דוגמאות לביטויים גרפיים לחזון השמדת ישראל



כל השטח בין הים התיכון לירדן ערבי-מכוסה בכאפיה. המסר: כל פלסטין תשחרר ע"י הפלסטינים (פורום חמאס, 19 בינואר 2009)



אגרוף המסמל את "ההתנגדות" (ארגוני הטרור), מנפצים מגן דוד המסמל את ישראל (פורום חמאס, 19 בינואר 2009)

המחשות לחינוך הדור הצעיר למאבק בישראל ולרצח יהודים



ב-22 בספטמבר 2009 שודרה בערוץ אלאקצא של חמאס תכנית הילדים הנקראת "חלוצי המחר". בתכנית הופיעה בובה בדמות דוב המכונה "נצור" (מנצח), אשר קראה במילים מפורשות לטבוח ביהודים ולשחוט אותם. בצילום נראה הדוב נצור שואל: "אנו רוצים לטבוח בהם (ביהודים) כדי שישתלטו מאדמתנו, נכון?" (ערוץ אלאקצא, 22 בספטמבר 2009, באדיבות Palestinian Media Watch)

במסיבת הסיום של ילדי גני ילדים המשתייכים לאגודת אלמג'מע אלאסלאמי (אחד מאגודות הצדקה הגדולות של חמאס) הופיעו ילדים כשהם לובשים מדי צבא, נושאים רובים מפלסטיק, מניפים דגל שעליו סמל תנועת האחים המוסלמים (תנועת האם של חמאס). במסיבה צעדו ילדים (כמה מהם רעולי פנים) במעין מסדר צבאי והפגינו תרגילי לחימה. אחד הילדים נשמע קורא: "השמיעו את הקריאה: אללה הוא הגדול מכולם". ו שאר ילדים צעקו "אללה הוא הגדול מכולם". לאחר מכן קרא הילד "מי דמות המופת שלכם?" והשאר ענו: "הנביא [מחמד]". הילד קרא: "מהי הדרך שלכם?", והילדים ענו "הג'האד"; הילד קרא: "מהי השאיפה הגדולה ביותר שלכם?" הילדים ענו: "למות למען אללה". הילד הוסיף לשאול: "מהי תנועתכם?" והילדים ענו "חמאס". ואז הילד שאל את שאלתו האחרונה: "מהו הצבא שלכם?" והילדים ענו: "אלקסאם [קרי גדודי עז אלדין אלקסאם, הזרוע המבצעית-טרוריסטית של חמאס]". (ערוץ אלאקצא של חמאס, 31 במאי 2007)

לצפייה בסרטון לחצו כאן
[סרטון מספר 1](#)

דוגמאות ל"תרבות המתאבדים" שטיפחה חמאס



פוסטר המוקדש ל"שהיידים" מחמאס שנהרגו במהלך דצמבר 2003 בגדה וברצועה. בחלקו העליון של הפוסטר מופיע אחד מהפוסקים בקוראן בהם נתלים תומכי פעולות ההתאבדות כדי להצדיק אותם. מתחת ללוגו של חמאס מופיעה הכתובת הבאה: "תנועת ההתנגדות הפלסטינית (חמאס) מקריבה למען אללה, ישתבח ויתעלה, קבוצה נבחרת ממיטב חברי גדודי השהיד עז אלדין אלקסאם, תוך ציפיה לכך שהם יקבלו גמולם מאללה בעולם הבא. זאת משום שנשמותיהם הטהורות עלו השמימה בשעה שהם לחמו באויב הכובש [והקריבו חייהם תוך כדי כך]. ואכן זהו ג'האד [מלחמת קודש], שמוביל לניצחון או למות קדושים למען לה [אסתשהאד]".



מחבל מתאבד כמודל לחיקוי: צעירים, כנראה סטודנטים, על רקע פוסטר של מחמוד אחמד מרמש, מחבל מתאבד מחמאס, שביצע פעולת התאבדות ב"קניון השרון" בנתניה (18 במאי 2001). בפעולה נהרגו חמישה אזרחים ולמעלה מ-100 נפצעו. ברקע פוסטרים נוספים לזכרם של "שהידים" מחמאס וסיסמאות הקוראות לביצוע פיגועים. הצילומים צולמו במוסד חינוכי כלשהו ונתפסו ע"י צה"ל במבצע "חומת מגן"

הפצת שנאה ליהודים וקריאה לרצח יהודים

לצפייה בסרטון לחצו כאן
[סרטון מספר 2](#)

סרטון שפורסם בערוץ הטלויזיה של חמאס ובו דרשת יום שישי אנטישמית, המאשימה את היהודים בניסיון להשתלט על העולם, תוך אזכור "הפרוטוקולים של זקני ציון". הדרשן מתייחס לרגע בו "יושמדו בניהם של היהודים ולא יותר יהודי או ציוני על פני האדמה" (ערוץ אלאקצא, 3 באפריל 2009).



פוסטר שהופץ בפורום המרכזי של חמאס המסית להרג יהודים: "הרג היהודים, עבודת האל, באמצעותה תתקרב לאללה" (PALDF, הפורום המרכזי של חמאס, 15 בנובמבר 2009)

10. על בסיס אידיאולוגיה אסלאמית-רדיקלית זאת, התנגדה חמאס בעקביות להסכמים שהושגו בין הרשות הפלסטינית/אש"ף לבין ישראל ובכלל זה גם ל"הסכמי אוסלו". זו גם הסיבה, שחמאס סירבה להכיר בסמכותה של הרשות הפלסטינית, אימצה מדיניות טרור עצמאית, החותרת לטרפד את תהליך השלום שהתבסס על הסכמי אוסלו ואת תהליך אנאפוליס. משהשלימה את השתלטותה על רצועת עזה (יוני 2007) האיצה חמאס את תהליך

הפיכתה **למוקד טרור נגד ישראל**. את מקומו של טרור המתאבדים כדפוס הפעולה המוביל תפס ירי הרקטות ופצצות המרגמה לעבר ישראל.

11. בשל עמדותיה הבלתי מתפשרות של חמאס וסירובה לשנות את עמדות היסוד שלה היא נמנעה מלקבל את תנאי "הרביעייה" (הכרה בישראל, כיבוד הסכמים קודמים, הפסקת הטרור) ובודדה עצמה בקרב הקהילה הבינלאומית ובקרב מדינות ערב הפרו-מערביות. עם זאת חמאס אינה שוללת הפסקות אש בעלות אופי זמני, אם וכאשר האינטרסים הצבאיים, התנועתיים או הממשליים מחייבים זאת, כפי שעשתה לפני מבצע "עופרת יצוקה" ("ההרגעה") ולאחריו.

העבר הטרוריסטי

12. **לחמאס עבר רב-שנים בתחום הטרור**. במהלך שנות התשעים יזמה חמאס והוציאה לפועל את **טרור המתאבדים הרצחני, שנועד למוטט את תהליך אוסלו ולשבש את הסיכויים להשגת הסדר מדיני בין ישראל לפלסטינים**. היא שיכללה נשק זה ובהמשך הפכה אותו **לכלי הנשק "האסטרטגי"** המרכזי במערכת הטרור הפלסטינית, **שהחלה בספטמבר 2000** (המכונה ע"י הפלסטינים האנטיפאדה השנייה). פיגוע ההתאבדות הראשון, במחולה, שבבקעת הירדן, בוצע ע"י מחבל מתאבד מחמאס ב-16 באפריל 1993. עד לשנת 2005 הייתה חמאס המובילה בביצוע טרור המתאבדים (כ-40 אחוזים מכלל הפיגועים). היא אף בלטה בקרב מבצעי פיגועי ההתאבדות הקטלניים, שהבולטים שבהם היו הפעולות **בדולפינריום** בתל-אביב (1 ביוני 2001, 21 הרוגים) ו**במלון פארק** בנתניה (27 במרס 2002, 30 הרוגים). בעקבות הפיגוע במלון פארק, יצאה ישראל למבצע "חומת מגן" (בעקבותיה ירד באופן דרמטי היקף הפיגועים מיהודה ושומרון). מרבית פיגועי ההתאבדות כונו לעבר יעדים אזרחיים במטרה להרוג אזרחים רבים ככלל האפשר. בלטה פיגועים נגד אוטובוסים עירוניים בקווים הומים, מקומות בילוי (מסעדות, קניונים, בתי קפה, מועדונים) וריכוזי אנשים במקומות הומי אדם בערים הגדולות בישראל (שווקים, מדרחובים, רחובות ראשיים).

פעולת ההתאבדות שביצע חמאס בליל הסדר במלון "פארק" בנתניה: שיאו של טרור המתאבדים



ההנצחה: פוסטר לזכרו של המחבל המתאבד



הארגון המבצע: חמאס שביצעה את מרבית פעולות ההתאבדות במהלך העימות



המתכנן: מנהיג חמאס בטול כרם עבאס אלסייד (מרצה עונש מאסר עולם בישראל)



התוצאה: חורבן והרס שנתרו בחדר האוכל של מלון "פארק" כתוצאה מהפיגוע נגרמו 30 הרוגים ו-155 פצועים בפיגוע



אמצעי הלחימה: כדוריות ברזל ופיסות מתכת הוספו לחומר הנפץ על מנת להרבות בנפגעים



המחבל המתאבד: עבד אלבאסט עודה (בצילום נראה מקריא צוואתו)

13. החל משנת 2006 הפך ירי הרקטות לדרך הפעולה המועדפת על חמאס, לא מעט בשל הקושי המבצעי להוציא לפועל פיגועי התאבדות מיהודה ושומרון ומרצועת עזה. בניגוד לטענה שהעלתה בפני ועדת גולדסטון⁷ חמאס לא זנחה לחלוטין דפוס פעולה זה של פיגועי ההתאבדות. כך למשל ב-22 בספטמבר 2007 סוכל ניסיון פיגוע בתל-אביב באמצעות חגורת נפץ ע"י חוליה משותפת של חמאס והחזית העממית; ב-4 בפברואר 2008 פיצץ עצמו מחבל מתאבד מגדודי עז אלדין אלקסאם, שהגיע מחברון, במרכז המסחרי בדימונה. מחבל נוסף נורה למוות בעת שניסה גם הוא להפעיל חגורת נפץ. בפיגוע זה נהרגה אזרחית בת 73 וכעשרה בני אדם נפצעו. בנוסף לכך איפשר חמאס לג'האד האסלאמי בפלסטין ולארגונים נוספים לשגר מחבלים מתאבדים מרצועת עזה לביצוע פיגועים בישראל.

פוסטרים של חמאס הקוראים לשגר רקטות לעבר אזרחים ישראלים ערב השתלטות חמאס על הרצועה



"טילי הקסאם מגיעים אל שדרות..."
"המסר לציונים - צאו משדרות, אין לכם מקום שם"
(פורום חמאס, 25 במאי 2007)



פוסטר הקורא לתושבי ישראל לברוח מפני רקטות הקסאם (פורום חמאס, 21 במאי 2007)

פגיעות
ישירות בבוד
אזרחים
בשדרות

⁷ דו"ח גולדסטון ציטט את "שלטונות עזה" (קרי ממשל חמאס), שטענו כי על מנת "לחוס על חיי אזרחים" ננקטה באפריל 2006 יוזמה לזניחת התקפות המתאבדים (עמ' 354 סעיף 1634). יצוין כי באפריל 2006, עם עלייתו לשלטון של ממשל חמאס, חלה דווקא עלייה משמעותית בהיקף ירי הרקטות מהרצועה שכוונו נגד אזרחי מדינת ישראל. חמאס לא נקטה בצעדים אפקטיביים להפסקת ירי הרקטות מהרצועה כך שלטענה על כוונתה "לחוס על חיי אזרחים" אין כיסוי במציאות. בכירי חמאס, במקביל להתבטאויות מרוככות כלפי חוץ, שבו והדגישו באותה עת כי חמאס דבקה בכל צורות ה"התנגדות", קרי - גם בפיגועי ההתאבדות.

מבנה תנועת חמאס

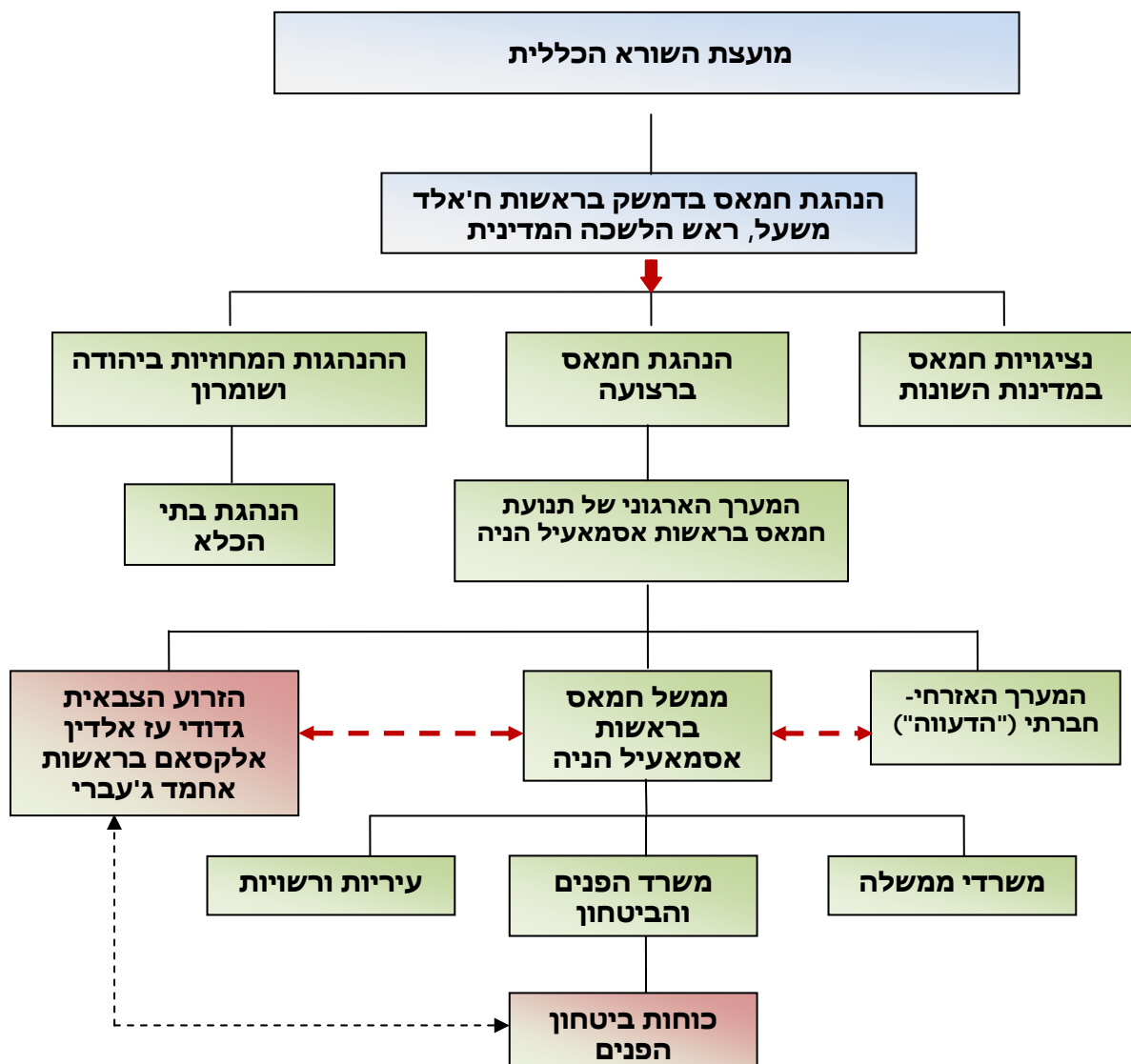

14. להלן כמה הערות והבהרות לעץ המבנה של תנועת חמאס:

א. **מועצת השורא הכללית** - מקור הסמכות העליון של חמאס.

ב. **הנהגת חמאס בדמשק** - גוף הנהגת-העל של תנועת חמאס המהווה באופן מסורתי את מרכז הכובד הנהגתי. יו"ר הלשכה המדינית **ח'אלד משעל**, הנו הדמות הבכירה בחמאס. הלשכה המדינית עומדת בקשר הדוק ושוטף עם הנהגת חמאס ברצועה, עם הנהגות חמאס ביהודה ושומרון ועם נציגי המדינות השונות (למשל באיראן).

ג. **הנהגת חמאס ברצועה** - קובעת את מדיניות חמאס ברצועה, ובכלל זה את מדיניות טרור, בהתייעצות עם הזרוע הצבאית ועם הנהגת חמאס בדמשק. בראש הנהגת התנועה ברצועה עומד אסמאעיל הניה. ההנהגה של התנועה מתאמת ומנחה את פעילות חמאס במחוזות השונים ברצועה.

ד. **הזרוע הצבאית של חמאס ברצועה** - עוסקת בניהול הלחימה מול ישראל, בניין הכוח הצבאי ובעת הצורך גם אכיפת שליטת חמאס בשטח ודיכוי מוקדי התנגדות. בראשה עומד אחמד ג'עברי. הנהגת הזרוע הצבאית פוקדת על מסגרות חטיבתיות וגדודיות (ראו להלן) ברחבי הרצועה. היא מקיימת קשר הדוק עם הנהגת חמאס ברצועה ועם מפקדת חמאס בדמשק.

ה. **ממשל חמאס ברצועה** - גוף פוליטי-ביטחוני בראשות אסמאעיל הניה ובהשתתפות בכירי חמאס אחרים. מיישם את מדיניות התנועה ומהווה מכשיר שליטה חשוב ומרכיב דומיננטי במכלול השיקולים של חמאס. בפועל מנהל גוף זה את חיי היום-יום של תושבי הרצועה. אסמאעיל הניה, "ראש הממשלה" מעורב לא רק בפעילות ממשלית ומדינית, אלא גם במדיניות הפעלת הזרוע הצבאית-מבצעית ובאכיפת מדיניות הטרור של חמאס, בין היתר באמצעות משרד הפנים והביטחון הלאומי.

ו. **מערך ביטחון-הפנים** האחראי על יישום מדיניות ביטחון-הפנים של ממשל חמאס ברצועה ולאכיפת השליטה בזירה הפנימית. מערך זה אחראי על דיכוי מוקדי התנגדות, התמודדות עם האוכלוסייה, אסלאמיזציה ושמירה על הסדר הציבורי. מערך ביטחון-הפנים נשלט ע"י שר הפנים והביטחון הלאומי בממשל חמאס (שר הפנים והביטחון הלאומי כיום הנו פתחי חמאד ועד למבצע "עופרת יצוקה" סעיד ציאם). **מערך זה מהווה חלק בלתי נפרד מהמערך הלוחם של חמאס ובינו לבין גדודי עז אלדין אל קסאם (הזרוע הצבאית) מתקיים שיתוף פעולה מבצעי הדוק, אותו ניתן היה לזהות במהלך מבצע "עופרת יצוקה".**

15. בניגוד מוחלט ל"ממצאי" דו"ח גולדסטון ממשל חמאס ברצועה **אינו** גוף עצמאי אלא חלק ממערכת ארגונית אחת, אשר בין מרכיביה המדיניים והצבאיים **קיים קשר הדוק**. ביטוייו:

א. **כפיפות הפעלתית של הזרוע הצבאית** (גדודי עז אלדין אלקסאם) להנחיות ההנהגה של חמאס ברצועה. להנהגה זו מעורבות עמוקה בהתנהלות הזרוע הצבאית. זאת, הן בתחומים המבצעיים (העברת הנחיות לירי רקטות או לחלופין ריסון מדיניות הירי ע"י בכירים מדיניים ברצועה); והן בתחומים אחרים (כגון מינויים בזרוע הצבאית, העברת כספים הנחוצים למימון פעולותיה, רכש אמצעי לחימה עבור הזרוע הצבאית).

ב. **בכירי הזרוע הצבאית ברצועה שותפים בתהליכי קבלת ההחלטות**, ויש להם **השפעה רבה על ההחלטות**. כך למשל, ראש הזרוע הצבאית אחמד אלג'עברי משמש כחבר בהנהגה של חמאס ברצועה. הבכירים הצבאיים מקיימים באופן שוטף התייעצויות ועדכונים הדדיים עם ראשי התנועה ועם בכירי משטר חמאס ברצועה. ההתייעצויות המשותפות בקבלת ההחלטות נוגעות לא רק לנושאים צבאיים-מבצעיים אלא גם למגוון נושאים אחרים: מדיניות הירי, התפתחויות פוליטיות בהקשר לסכסוך עם ישראל ובמישור

הפנים-פלסטיני, התנהלות חמאס בתחום ביטחון-הפנים ברצועה וההתפתחויות במו"מ להחלפת גלעד שליט באסירים פלסטינים⁸.

ראיון עם אחמד אלג'עברי, ראש הזרוע הצבאית של חמאס (גדודי עז אלדין אלקסאם), בו הודה כי חמאס מממנת את גדודי עז אלדין אלקסאם (המקור: ערוץ אלקדס, 6 בינואר 2009).

(מראיין): מהיכן אתם מביאים את הכסף שלכם?

(ג'עברי): אלוהים נותן לכולם את צרכיהם.

(מראיין): מהיכן גדודי עז אלדין אלקסאם משיגים את המימון הזה? אומרים שיש לכם מימון רב.

(ג'עברי): מטבע הדברים אנחנו בניה של תנועת לוחמי ג'האד [קרי, חמאס]. **תנועה זאת [קרי,**

חמאס] אחראית להוצאות של גדודי עז אלדין אלקסאם.

(מראיין): מה הקשר שלכם עם איראן?

(ג'עברי): אין לנו קשר לאף אחד, במיוחד לא עם גורמים חיצוניים, מדינות ערביות או

אסלאמיות⁹. אנו בתנועת ההתנגדות האסלאמית, חמאס, **יודעים שהמימון שלנו מגיע**

מהתנועה שלנו, אשר גובה דמי חבר מכל פעיליה. התנועה הזו מקבלת תרומות וסיוע, ועל

כן היא נושאת בהוצאות של לוחמי הג'האד שלה ונותנת להם חסות בכל היכולות והכוח

שברשותה.



אנו בתנועת ההתנגדות האסלאמית, חמאס, יודעים שהמימון שלנו מגיע מהתנועה שלנו

לצפייה בסרטון לחצו כאן

[סרטון מספר 3](#)

16. **לסיכום:** המידע הרב על אופי הקשרים בין המנגנונים והגופים השונים של תנועת חמאס ממחיש היטב כי יש להתייחס אל תנועת חמאס על כל מרכיביה, כאל **מקשה אחת**, וכי בכירים ממשליים ומדיניים של התנועה מעורבים גם באכונת הטרור, בהתוויות מדיניות הטרור ובמימון הטרור. ההקשרים והזיקות בין הזרועות השונות ממחישים כי טענת ממשל חמאס (בראשות אסמאעיל הניה) בפני ועדת גולדסטון לפיה אין לו קשר ישיר או עקיף אל גדודי עז אלדין אלקסאם, **בשקר יסודה**, וכי המדובר **במערכת אחת**, שלה שלוחות רבות, הנשלטות ומאוכוונות ע"י הנהגה אחת.

⁸ כך למשל הגיעה לקהיר ב-23 בנובמבר משלחת של בכירי חמאס ברצועה שכללה את בכיר חמאס מחמוד אלזהאר ואת אחמד אלג'עברי ראש הזרוע הצבאית. המשלחת אמורה הייתה להיפגש עם אנשי המודיעין הכללי המצרי ועם המתווך הגרמני.

⁹ מסיבות מדיניות והסברתיות חמאס נוהגת בדרך כלל להכחיש או לעמעם את הסיוע הצבאי והכספי שהיא מקבלת מאיראן.

הסתירה שבין דו"ח גולדסטון לתפיסה האמריקנית והאירופית

17. יצוין כי הדרך בה מציג דו"ח גולדסטון את חמאס עומדת **בסתירה גמורה לתפיסה של ארה"ב והאיחוד האירופי** הרואה **בחמאס כולה** ישות טרוריסטית אחת. **בארה"ב** מוכרזת תנועת **חמאס** מכוח חוק אמריקני כתנועת טרור, ולפיכך כל פעילות התנועה על אדמת ארה"ב הנה בלתי חוקית. בעידן שלאחר חקיקת ה-Patriot Act בעקבות פיגועי ספטמבר 2001 פועלות רשויות אכיפת החוק בארה"ב נחרצות למיגור כל פעילות המזוהה כתומכת חמאס. יודגש, כי הממשל האמריקני **אינו מפריד בין הזרועות השונות כביכול** של חמאס, הצבאית והמדינית, ורואה בו ארגון טרור **המונע את התפתחות המדינה הפלסטינית** ופועל נגד תהליך השלום חמאס מופיעה ברשימת ארגוני הטרור של מחלקת המדינה האמריקנית (מספר 13 ברשימה), ואיראן התומכת בה מובילה את המדינות תומכות הטרור¹⁰.

Multimedia | Blog | Subscribe | What's New | Contact Us | Archive **+BOOKMARK**

U.S. DEPARTMENT OF STATE
DIPLOMACY IN ACTION

Enter Search Term(s) Search

Subject Index Wednesday, October 21, 2009

Home Press Travel Careers Business Youth & Education About State

Find It By: Topic Country Publication Type Speaker Date

YOU ARE IN: Bureaus/Offices Reporting Directly to the Secretary > Office of the Coordinator for Counterterrorism > Releases > Other Releases > [Terrorism Designations](#)

Foreign Terrorist Organizations

OFFICE OF THE COORDINATOR FOR COUNTERTERRORISM
July 7, 2009

Foreign Terrorist Organizations (FTOs) are foreign organizations that are designated by the Secretary of State in accordance with section 219 of the Immigration and Nationality Act (INA), as amended. FTO designations play a critical role in our fight against terrorism and are an effective means of curtailing support for terrorist activities and pressuring groups to get out of the terrorism business.

Current List of Designated Foreign Terrorist Organizations

1. Abu Nidal Organization (ANO)
2. Abu Sayyaf Group
3. Al-Aqsa Martyrs Brigade
4. Al-Shabaab
5. Ansar al-Islam
6. Armed Islamic Group (GIA)
7. Asbat al-Ansar
8. Aum Shinrikyo
9. Basque Fatherland and Liberty (ETA)
10. Communist Party of the Philippines/New People's Army (CPP/NPA)
11. Continuity Irish Republican Army
12. Gama'a al-Islamiyya (Islamic Group)
13. HAMAS (Islamic Resistance Movement)
14. Harakat ul-Jihad-i-Islami/Bangladesh (HUJI-B)
15. Harakat ul-Mujahidin (HUM)
16. Hizballah (Party of God)

חלק מרשימת ארגוני הטרור המופיעה באתר מחלקת המדינה האמריקנית. ברשימה מופיעים חמאס (מס' 13), הג'האד האסלאמי בפלסטין (מס' 33) וארגוני טרור פלסטינים נוספים. הרשימה אינה עושה אבחנה בין זרוע המדינית, הצבאית או ממשלית של חמאס (וארגוני טרור אחרים) מתוך הבנה כי המדובר במכלול אחד, שאינו ניתן להפרדה

18. **האיחוד האירופי** תופס גם הוא את חמאס **כמקשה אחת** ואין הוא עושה הפרדה בין הזרוע המדינית לצבאית של חמאס. האיחוד האירופי מציינת לתנאי ה"רביעייה" בה הוא חבר¹¹ ואינו מקיים מגעים רשמיים עם חמאס. חמאס הוכנסה לרשימת ארגוני הטרור כבר בשנת 2003, **וברשימה המעודכנת של 26 בינואר 2009 שבה חמאס ונכללה ברשימה:**

הרשימה האירופית המעודכנת¹²

COUNCIL COMMON POSITION 2009/67/CFSP
of 26 January 2009
updating Common Position 2001/931/CFSP on the application of specific
measures to combat
terrorism and repealing Common Position 2008/586/CFSP
 27.1.2009 EN Official Journal of the European Union L 23/37

19. בסעיף 2 ברשימה המעודכנת, העוסק בקבוצות וישויות טרוריסטיות (Groups and Entities), מופיעה "חמאס, כולל גדודי עז אלדין אלקסאם" (מספר 17):

15. 'İslami Büyük Doğu Akıncılar Cephesi' – 'IBDA C' ('Great Islamic Eastern Warriors Front')
16. *'Grupos de Resistencia Antifascista Primero de Octubre' – 'G.R.A.P.O.' ('Antifascist Resistance Groups First of October')
- 17. 'Hamas', including 'Hamas-Izz al-Din al-Qassem'**
18. 'Hizbul Mujahideen' – 'HM'
19. 'Hofstadgroep'
20. 'Holy Land Foundation for Relief and Development'

ממצאים עובדתיים: הג'האד האסלאמי בפלסטין וארגוני טרור נוספים

הג'האד האסלאמי בפלסטין

20. הג'האד האסלאמי בפלסטין, הזוכה לאזכור קצר בדו"ח גולדסטון, הנו ארגון קטן יחסית **אולם חשיבותו רבה בשל מרכזיותו בטרור נגד ישראל**. זהו ארגון בעל אידיאולוגיה אסלאמית רדיקלית, המשלב קנאות דתית וקיצונית לאומית ורואה בטרור אמצעי בלעדי לקידום

¹¹ "הרביעייה": רוסיה, ארה"ב, האיחוד האירופי והאוי"ם. תנאיה מחמאס הנם הכרה בישראל, התנערות מאלימות וכיבוד כל ההסכמים הכתובים. חמאס דבקה בדרך האלימות מסרבת להיענות לתנאי "הרביעייה", ומנסה לטרפד את תהליך השלום מאז החל. דו"ח גולדסטון מזכיר את "הרביעייה" אולם נמנע מלקבוע כי חמאס סירבה ומסרבת לקבל את כל תנאיה (ראו עמ' 49-50, סעיף 188).

¹² COUNCIL COMMON POSITION 2009/67/CFSP of 26 January 2009 updating Common Position 2001/931/CFSP on the [application of specific measures to combat terrorism](http://eur-lex.europa.eu/LexUriServ/LexUriServ.do?uri=OJ:L:2009:023:0037:0042:EN:PDF) and repealing Common Position 2008/586/CFS

<http://eur-lex.europa.eu/LexUriServ/LexUriServ.do?uri=OJ:L:2009:023:0037:0042:EN:PDF>

יעדיו ובראשם חיסול מדינת ישראל הארגון תלוי לחלוטין באיראן. ארה"ב והאיחוד האירופי מגדירות ארגון זה כארגון טרור בעוד שדו"ח גולדסטון כלל לא מתייחס לסוגיה. בדוח מופיעה הפרדה (הסותרת את המציאות בנושא) בין זרוע מדינית לזרוע צבאית של הארגון - פלוגות ירושלים, אולם אפילו הזרוע הצבאית אינה זוכה להגדרה של ארגון טרור (אפילו לא בהתייחסות עקיפה לדוחות האירופיים ו/או האמריקניים)

21. **לצד איראן לג'האד האסלאמי בפלסטין תלות רבה גם בסוריה**, אף יותר מזו של חמאס. **סוריה מאפשרת למפקדתו בראשות ד"ר רמז'אן עבדאללה שלח לפעול משטחה ומשם לאכוון את פעולות הטרור שלו בשטחים**, כולל ברצועת עזה (דו"ח גולדסטון נמנע ככלל מלהתייחס למפקדות בדמשק של הארגון וארגוני טרור נוספים המאכוונים את מדיניות הארגונים מדמשק). **איראן**, הפטרונית הראשית של הארגון, מעניקה לו סיוע כספי (היא מממנת כמעט את כל תקציבו) ומשתמשת בו כמנוף להסלמת הטרור בשטחים ולהגברת השפעתה תוך טשטוש "טביעת האצבע" האיראנית. הג'האד האסלאמי בפלסטין, בהשראת מייסדו ד"ר פתחי אלשקאקי, הביע תמיכה נלהבת באיאתאללה ח'מיני ובמהפכה האסלאמית באיראן **והאוריינטציה הפרו-איראנית שלו הפכה לסימן ההיכר המובהק שלו**.

22. **האידיאולוגיה של הג'האד האסלאמי בפלסטין חותרת ל"שחרור" מידי של פלסטין באמצעות ג'האד מזוין (מלחמת קודש)**. הג'האד מכוון נגד "הקיום היהודי בפלסטין", במטרה להביא לחיסולה של "הישות הציונית". בתפיסת הארגון, הפעילות הטרוריסטית הנה חובה מיידית, שיש לממשה ולא לדחות אותה עד לאחר הקמת המדינה האסלאמית. לפיכך נהג ארגון זה להפר הפסקות אש זמניות, שחמאס הסכימה להן בשל אילוצים ממשליים.

23. למרות שמדובר בארגון טרור קטן פעילותו הטרוריסטית בעת מערכת הטרור הפלסטינית (האנתטיפאדה השנייה) **הייתה רחבת היקף ותוצאותיה היו קטלניות**. מאז פרוץ מערכת הטרור ועד תחילת שנת 2005 ביצע הארגון מעל ל-1,000 פיגועים במסגרתם נהרגו קרוב ל-150 אזרחים ונפצעו כ-950, **רובם הגדול אזרחים**. התמחותו של הארגון הייתה **פיגועי הרג קטלניים** בערי ישראל באמצעות מחבלים מתאבדים, שבוצעו בעיקר באמצעות התשתית המבצעית של הארגון בצפון שומרון. הבולט בפיגועים היה פיגוע ההתאבדות במסעדת "מקסים" שבחיפה (4 באוקטובר 2003) בו נהרגו 21 אנשים ונפצעו כ-60. בקרב היעדים שבחר לעצמו הארגון בלטו אוטובוסים וריכוזי אזרחים בבתי עסקים ומקומות בילוי (מסעדות, קניונים, בתי קפה).

24. **ערב מבצע "עופרת יצוקה" מנה הארגון כאלף פעילים מבצעיים**, מתוכם "גרעין קשה" של עשרות רבות של פעילים העוסקים בפעילות הטרור השוטפת. מוקדי הפעילות של הארגון הנם בעיר עזה וברפיח אך הוא פעיל גם במקומות נוספים ברחבי הרצועה. **הארגון מקיים מערך ייצור עצמאי משלו לרקטות מדגם קדס**. פעילותו השגרתית של הג'האד האסלאמי בפלסטין כללה ירי רקטות ופצצות מרגמה, פיגועים בגבול הרצועה ופיגועים חודרים לעורף ישראל. בשנים שקדמו למבצע "עופרת יצוקה" פעל הארגון לשיגור מחבלים מתאבדים מהרצועה (בשנת 2006, למשל, עמד מאחורי שני פיגועי התאבדות בישראל. בינואר 2007 עמד

הארגון מאחורי פעולת התאבדות באילת בה נהרגו 3 אזרחים). לארגון יכולות מבצעיות גבוהות יחסית והוא היה אחראי לחלק ניכר מהפיגועים המבוצעים מהרצועה, ובעיקר לשיגורי הרקטות לעבר ישראל.



פעילי הג'האד האסלאמי בפלסטין מתכוננים לירי רקטות קדס (מתוך דו"ח פעילות שנתי של פלוגות ירושלים, אתר האינטרנט של הג'האד האסלאמי בפלסטין, אפריל 2008)

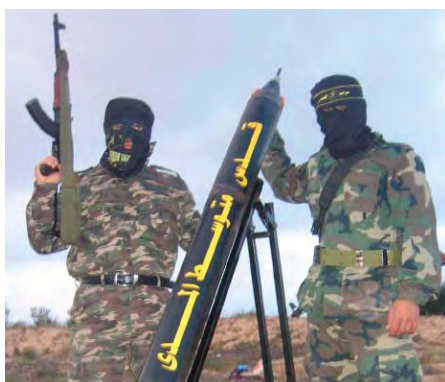

מימין: הכנה לירי רקטות קדס ע"י פעילי הג'האד האסלאמי בפלסטין. משמאל: חמושים עם רקטת קדס (שמאל) ורקטת קדס משופרת (ימין) (מתוך דו"ח הפעילות השנתי לשנת 2007 של פלוגות ירושלים, אתר הג'האד האסלאמי בפלסטין, אפריל 2008)

ארגוני טרור נוספים

25. ערב מבצע "עופרת יצוקה" פעלו ברצועה מספר ארגוני טרור נוספים (המוזכרים בדו"ח גולדסטון תחת השם הבלתי מחייב Palestinian armed groups). שניים מהם ראויים לאזכור מיוחד:

א. **התארגנויות של פתח\גדודי חללי אלאקצא:** גם לאחר שחמאס תפסה בכוח את השלטון בעזה המשיכו לפעול ברצועה כמה התארגנויות מבצעיות של פתח, **שמנו יחד כמה מאות פעילים**. פעילותן של התארגנויות הללו נגד ישראל הותרה ע"י חמאס (בניגוד למגבלות שהוטלו על פעילותו הפוליטית של פתח). מרבית הפעילות של ההתארגנויות הללו התמקדה בצפון הרצועה. מקורה של המוטיבציה לפעילותם, במקרים רבים, באינטרסים מקומיים ואישיים, תחת פיקוד מפקדים רבים, ולמעשה הן **לא תפקדו כארגון בעל מבנה היררכי מסודר**. ברשות הפעילים נמצאו אמצעי לחימה מגוונים שכללו נשק קל, נשק נ"ט ורקטות מאולתרות. פעילי פתח\גדודי חללי אלאקצא עסקו

בשגרה בירי רקטות, הנחת מטענים, ניסיונות חדירה לישראל, לעיתים בשת"פ עם ארגוני טרור נוספים.

ב. **ועדות ההתנגדות העממית:** ארגון זה מנה ערב מבצע "עופרת יצוקה" **כמה מאות פעילים**, מתוכם כמה עשרות שהיוו את "הגרעין הקשה". הארגון מנה שני פלגים מרכזיים, וכמה פלגים נוספים. הזרוע המבצעית טרוריסטית של וועדות ההתנגדות היא **חטיבות צלאח אלדין**. לזרוע יכולות מבצעיות גבוהות אמצעי לחימה רבים ומגוונים. פעילי הארגון ביצעו פעילות טרור מגוונת, שכללה ירי רקטות ופצצות מרגמה, פיגועים סמוך לגדר הביטחון, וניסיונות לבצע פיגועים "איכותיים" במעברי הגבול ובשטח ישראל (הארגון היה מעורב בפיגוע החטיפה של גלעד שליט). **הארגון** מקבל תמיכה כספית מחמאס ומשמש **לעיתים כ"קבלן משנה" עבודה** למימוש פיגועים. הארגון מקיים מערך ייצור עצמאי של אמצעי לחימה אם כי בהיקף מצומצם בהרבה מזה של חמאס והג'יהאד האסלאמי בפלסטין.

26. סוג אחר של ארגוני טרור, אשר החלו "לשגשג" מאז תפסה חמאס את השלטון ברצועה, הן **התארגנויות ג'יהאדיות-סלפיות**¹³ **ברצועה** (שדו"ח גולדסטון **מתעלם** מהן לחלוטין). התארגנויות אלו מזדהות עם האידיאולוגיה של **אלקאעדה**, של דבקות בג'יהאד (מלחמת קודש) חוצה גבולות ומפגינות קנאות דתית וחוסר סובלנות כלפי המערב וערכיו. בקרב התארגנויות אלו בולטות: **ג'נד אנצאר אללה** (צבא תומכי אללה), אשר הכריזה על הקמתה בנובמבר 2008 ודוכאה ע"י חמאס בתום עימות אלים במסגד אבן תימיה ברפיח לאחר שמנהיגה הכריז על הקמת "אמירות אסלאמית בפלסטין" (14 באוגוסט 2009); **ג'יש אלאסלאם** (צבא האסלאם), התארגנות שהוקמה בשנת 2004 ועלתה לכותרות כאשר ביצעה יחד עם חמאס וועדות ההתנגדות העממית את הפיגוע בכרם שלום בו נהרגו שני חיילים ונחטף גלעד שליט (יוני 2006). התארגנות זאת ביצעה במהלך השנים פיגועים נגד אישים פלסטינים וחספה אזרחים זרים ביניהם העיתונאי הבריטי אלן ג'ונסטון (מרס 2007).

¹³ **סלפיה** - זרם באסלאם הדוגל בקיום מצוות הדת עפ"י הדרך המיוחסת לדורות הראשונים של האסלאם המהווים דוגמה למוסלמים.

פרק ג': המעטפת הפוליטית תומכת הטרור: ממשל חמאס ברצועה

דו"ח גולדסטון

1. דו"ח גולדסטון מתייחס לממשל חמאס ברצועה כאל סמכות שלטונית-ממשלתית ובמשתמע (בלי לומר זאת במפורש), כאל ישות לגיטימית לכל עניין ודבר (בניגוד מוחלט להעדר הלגיטימיות שלה בראיית הרשות הפלסטינית והקהילה הבינ"ל). הדו"ח מכנה את ממשל חמאס **Gaza authorities** (מונח כוללני ממנו נעדרת המילה "חמאס"), ואסמאעיל הניה, העומד בראש הממשל, מכונה "The head of the Gaza authorities". הדו"ח **נמנע מלקבוע**, כי הרשות הפלסטינית בראשות אבו מאזן היא **הישות השלטונית הלגיטימית** ולא ממשל חמאס, שעלה בהשתלטות כוחנית, אלימה ורצחנית של חמאס על הרצועה ביוני 2007.

2. דו"ח גולדסטון דוחה לחלוטין את העמדה הישראלית לפיה מוסדות ממשל חמאס בעזה מהווים חלק **מ"תשתית הטרור"** של חמאס (עמ' 17). מוסדות הממשל למיניהם נתפסים ע"י הדו"ח כ-"civilian objects", אשר הותקפו **בכוונה תחילה** ע"י ישראל (עמ' 17). ישראל מואשמת גם בדוח, כי כפתה "מצור" על הממשל ברצועה מייד לאחר שחמאס זכתה בניצחון בבחירות והכריזה על הרצועה כעל טריטוריה עוינת זמן קצר לאחר מכן (עמ' 81-83). הדו"ח מאזכר (בקצרה) כי ביוני 2007 תפסה חמאס את השליטה המלאה ברצועת עזה (עמ' 105 סעיף 413) אך נמנע מלפרט את מלוא משמעותיה של ההשתלטות של חמאס, בין השאר מהזוית של התגברות איום הטרור על ישראל ומהזוית של הבעייתיות שהשתלטות זאת הציבה בפני אבו מאזן והרשות הפלסטינית, בכלל ועל הקיטוב בחברה הפלסטינית בפרט.

3. הדו"ח, באופן שגוי, עושה **הפרדה מלאה** בין הממשל בעזה (Gaza authorities), לבין הקבוצות הפלסטיניות החמושות" (להלן: ארגוני הטרור). הוא מצטט טענות (שקריות) של ממשל חמאס בעזה **לפיהן אין לו קשר, ישיר או עקיף, לגדודי עז אלדין אלקסאם, ואין לו מושג על הטקטיקות בהן נוקטות "הקבוצות החמושות" הפועלות ברצועה בדגש על אזורי השיגור של הרקטות** (עמ' 112, פסקה 441; עמ' 354 פסקה 1635). לפיכך, בעודנו מדגיש, כי על "שלטונות עזה" לכבד את החוק הבין לאומי ולמנוע הפרתו, הוא **פוטר למעשה את ממשל חמאס בעזה** מכל אחריות לכך, בהטילו על "הקבוצות הפלסטיניות החמושות" "להגן ולכבד" אזרחים (עמ' 365 סעיף 1688). הדו"ח **מגנה בחריפות** את הירי ללא אבחנה שביצעו "הקבוצות" הללו על תושבי דרום ישראל, מכנה אותו "פשע מלחמה" העלול אף להיחשב כ"פשע כנגד האנושות", **אולם זאת ללא הטלת האחריות הישירה המתחייבת על ממשל חמאס או על ארגון כלשהו ברצועה** (עמ' 366, פסקה 1691)¹.

¹ (קולונל בדימוס בצבא אירלנד Desmond Tavers, חבר ועדת גולדסטון ומי שמעיד על עצמו כי סייע לה בתחום הצבאי, ציין בראיון לערוץ הערבי הפרו-חמאסי אלג'זירה (16 באוקטובר 2009), כי חברי הוועדה התלבטו סביב השאלה האם לחמאס הייתה "זכות" להגן על עצמה. הוא המשיך וציין כי בתור הרשות השולטת בעזה, לחמאס הייתה הזכות

ממצאים עובדתיים

4. ב-5 בינואר 2006 זכתה תנועת חמאס בניצחון גורף בבחירות ל"מועצה המחוקקת" של הרשות הפלסטינית. תנועת פתח יריבתה, ומי שהובילה את התנועה הלאומית הפלסטינית מאז היווסדה, נחלה תבוסה צורבת. ניצחון פוליטי זה, שהיווה ללא ספק "רעידת אדמה" הממשיכה לזעזע את הזירה הפנים-פלסטינית, שימש מנוף בידי חמאס לתפיסת השלטון ברצועה **בכוח הזרוע** מידי הרשות הפלסטינית ולהקמת ממשל אסלאמי-רדיקלי, אשר אינו מוכר ע"י הקהילה הבינלאומית ומקיים יחסים בעייתיים וטעונים עם מדינות ערב הפרו-מערביות ומצרים במרכזן. ממשל זה הביא לצמיחתה ההדרגתית של ישות כלאיים פוליטית, מעין מדינתית, המהווה מעטפת התומכת במוצהר בארגוני הטרור שבשטחה ובביצוע פעולות טרור נגד ישראל. מאז תפסה חמאס את השלטון ברצועה היא **האיצה** במידה רבה את היקף התעצמותה הצבאית בסיוע איראן וסוריה ויזמה את העלייה המשמעותית בהיקף ירי הרקטות לעבר ישראל. ישות זאת הינה חלק **מתנועת חמאס אשר על כל זרועותיה ושלוחותיה, נושאת באחריות הישירה למבצע "עופרת יצוקה"**.

פוסטרים שהופצו לקראת הבחירות למועצה המחוקקת מדגישים את דבקות חמאס להמשיך בדרך הטרור גם לאחר הבחירות



פוסטרים שהופצו ע"י חמאס לקראת הבחירות למועצה המחוקקת: בפוסטר מימין רעול פנים נושא רובה ולצידו כדורי רובה מסודרים בצורת הספרה 6 - מספר הרשימה של חמאס לבחירות. בחלקו העליון של הפוסטר מופיע במובלט הכיתוב "ההתנגדות" (קרי, הטרור) - סמל כבוד האומה (האסלאמית) וסוד תהילתה וניצחונה". בפוסטר משמאל נכתב "יד בונה ויד מתנגדת" כשברקע הר הבית מסגד אלאקצא (המקור: אתר האינטרנט של חמאס, 24 בינואר 2006)

להגן על עצמה ועל עזה. נוצר איפא מצב פרדוקסאלי כאשר בעוד שהדו"ח פוטר את ממשל חמאס מאחריות לפעולות הטרור של "הארגונים החמושים", חבר מרכזי בוועדה מעניק לממשל חמאס את "הזכות" להתגונן בפני תגובת ישראל על פעולות טרור אלו.



ניתוך וביזוי סמלי פתח והרשות הפלסטינית עם השתלטות חמאס על רצועת עזה: פעילי חמאס דורכים על תמונתו של אבו מאזן (15 ביוני 2007, רויטרס, צלם: אבראהים אבו מצטפא)

משטר דיכוי של ממשל חמאס

5. למרות השתלבותה של חמאס בבחירות דמוקרטיות היא נותרה ביסודה **תנועה אסלאמית-רדיקלית טוטליטארית**, החותרת ל**נצל** את התהליך הדמוקרטי להשתלטות על הפוליטיקה הפלסטינית וללא כל כוונה לווטר על שלטונה לאחר שזכתה בבחירות. הדבר הומחש היטב כאשר שנה וחצי לאחר הבחירות השתלטה חמאס על רצועת עזה בכוח הזרוע, במה שתואר ע"י הרשות הפלסטינית ופתח **כהפיכה צבאית** (יוני 2007). בשנה וחצי שחלפו מאז ההשתלטות ועד למבצע "עופרת יצוקה" כוננה חמאס **שלטון דיכוי** ברצועה המשתמש באמצעי דיכוי ברוטאליים כלפי מתנגדיו. בזירה החברתית הפנים-עזתית החל ממשל חמאס **לכפות בהדרגה על התושבים את הקוד האסלאמי-רדיקלי** ולהקים ברצועה מה שכונה לא פעם ע"י יריביו ברשות הפלסטינית ובמצרים - החוששות מזליגת תהליך האסלאמיזציה לשטחן - מעין "**אמירות אסלאמית**" (תהליך הנמצא בעיצומו).

6. בדו"ח גולדסטון אין כמעט זכר ל**אמצעי הדיכוי**, שנוקטת חמאס נגד מתנגדיה, הן בקרב פתח והן בקרב מוקדי הכוח האחרים. הללו באו לידי ביטוי ברציחות (חיסולים ממוקדים, השלכת מתנגדים מגגות מבנים), עינויים ונטרול מתנגדים ע"י ירי מכוון לפיקות הברכיים. להלן כמה דוגמאות:

א. **רצח מתנגדים** (ישירות או באמצעות שליח): ב-7 בספטמבר 2005 נרצח בביתו בעזה מוסא ערפאת, אחיינו של יאסר ערפאת, ששימש כמפקד המודיעין הצבאי, בשל נאמנותו לאבו מאזן. וועדות ההתנגדות העממית בסיוע חמאס ביצעו את מעשה הרצח; ב-4 בינואר 2007 רצחו פעילי חמאס את עקיד (אל"מ) מחמד ע'ריב, המפקח הכללי של הביטחון המסכל, במהלך התקפה על ביתו שבג'באליא. במהלך ההתקפה נהרגו תשעה בני אדם ולמעלה מ-75 נפצעו.

ב. **דיכוי מתנגדים** (מעצרים, פתיחה באש לעבר מפגינים): השתלטות חמאס על רצועת עזה (יוני 2007) לוותה במסע רצח וחיסולים כלפי פעילי פתח ומנגנוני הביטחון הנאמנים לאבו מאזן. דיכוי נאמני פתח נמשך גם לאחר מכן. ב-12 בנובמבר 2007 פתחו אנשי חמאס באש לעבר מפגינים, שהשתתפו בעצרת זיכרון ליאסר ערפאת. 7 מפגינים, שהיו מזוהים עם פתח נהרגו וכמה עשרות נפצעו; ב-2 באוגוסט 2008 פרצו עימותים אלימים בין מנגנוני הביטחון של חמאס לבין פעילי פתח בשכונת אלשג'אעיה, שבמזרח עזה, בעת

מבצע מעצרים נרחב של מנגנוני הביטחון. פעילי פתח רבים נמלטו מהמקום, חלקם הגיעו לגדר הגבול סמוך לנחל עוז. ישראל אפשרה לכ-180 פעילים להיכנס לשטחה, ביניהם 22 פצועים, חלקם באורח קשה, שהועברו לטיפול בבתי חולים בישראל (אתר דובר צה"ל, 3 באוגוסט 2008).



פעילי מנגנוני הביטחון של חמאס עוצרים אנשי פתח ברצועת עזה
(ערוץ אלעאלם, 1 באוגוסט 2008)

ג. **חיסול פעילי פתח במהלך מבצע "עופרת יצוקה"**: במהלך מבצע "עופרת יצוקה" ולאחריו הוציאה חמאס להורג פעילים המזוהים עם פתח או כאלו החשודים כמשתפי פעולה עם ישראל. **בדוח** אמנסטי, שפורסם לאחר מבצע "עופרת יצוקה" (10 בפברואר 2009), נמסר כי חמאס ערכה **מסע חיסול** של חשודים בשיתוף פעולה עם ישראל. עפ"י הדוח, מסע ההרג, העינויים והחטיפות החל ע"י כוחות חמאס ו"המיליציות שלה", מיד לאחר תחילת מבצע "עופרת יצוקה" (27 בדצמבר 2008) והוא נמשך גם לאחר ההכרזה על עצירת האש ע"י צה"ל (ב-18 בינואר 2009). במסגרת מסע חיסול זה **ירו פעילי חמאס למוות לפחות ב-24 בני אדם**. עשרות אנשים נוספים **נורו ברגליהם או בפיקת הברך, הוכו או עונו**. הפגיעות ברגלים (המוכרות היטב מעימותים קודמים של חמאס עם פתח) נועדו, עפ"י דו"ח אמנסטי, לגרום לנכות תמידית (Permanent disability) לנפגעים.²

ד. **עדויות עצירים שבידי ישראל**: פעולות הדיכוי של חמאס תוארו בחקירות של פלסטינים שנעצרו ע"י כוחות צה"ל במהלך מבצע "עופרת יצוקה". כך למשל סיפר **נואף פיצל עטאר**, פעיל חמאס, תושב אלעטאטרה שנעצר ב-11 בינואר, כי תושבים שהעזו להתנגד לחמאס **נורו ברגליהם** (כפי שמתאר דו"ח אמנסטי). לדבריו, חששו התושבים להתנגד שכן פעילי חמאס לא היססו להכריז על אדם כלשהו כעל משתף פעולה עם ישראל ולהוציאו להורג. **חמאד פרג' צאלח**, תושב ג'באליא, שנעצר ב-12 בינואר סיפר כי בשנת 2007 ירו פעילי חמאס למוות באחיו ששימש כשומר בביתו של אחראי ביטחון

² אין זאת הפעם הראשונה שבה ארגוני זכויות אדם מתלוננים על שלטון הדיכוי של חמאס. ב-13 בספטמבר 2007 שיגר ארגון זכויות האדם הפלסטיני הפועל ברצועה Palestinian centre for Human Rights מכתב לראש ממשל חמאס אסמאעיל הניה שכותרתו: "Concern over some violations by members of the Executive Force and Izzedeen El-Qassam Battalions". "PCHR has documented several cases in which Izzedeen El-Qassam Battalions acted as a police force, which constitutes a flagrant violation that must be addressed. One of the leading violations is the establishment of several detention centers administered by El-Qassam battalions, in which civilians are detained, interrogated, and subjected to torture and other forms of cruel and inhumane treatment" (מתוך אתר האינטרנט של PCHR).

הפנים מטעם הרשות הפלסטינית. כמו כן סיפר כי חמאס מונעים מאנשים המזוהים עם פתח לקבל מזון וסיוע המגיעים להם מטעם אונר"א³.

ההשלכות בזירה הפנים-פלסטינית ועל תהליך השלום

7. דו"ח גולדסטון מתעלם גם מההשלכות הקשות שהיו לתפיסת השלטון ברצועה ע"י חמאס במישור הפנים-פלסטיני ועל תהליך השלום: תנועת חמאס שקעה במאבק מר עם פתח ועם הרשות הפלסטינית, בהעמיקה את הבידול הפוליטי והקיטוב החברתי בין הרצועה ליהודה ושומרון. ממשל חמאס נתפס ע"י הרשות הפלסטינית כחסר לגיטימיות⁴ וחמאס מצידה מערערת על הלגיטימיות של אבו מאזן; מדינות ערב הפרו-מערביות ובמרכזן מצרים וירדן עוינות את חמאס וממשל חמאס ברצועה, הגם שהן נזהרות שלא להביא את היחסים ביניהם לידי קרע מוחלט; ארה"ב, האיחוד האירופי ו"הרביעייה" אינם מכירים בחמאס ובלגיטימיות של שלטונה. הקרע הפוליטי והחברתי המתרחב בין הישות החמאסית ברצועה לבין הרשות הפלסטינית ביהודה ושומרון מהווה גורם קבוע המחבל במאמצים לפתרון לסכסוך הישראלי-פלסטיני. כל אלו אינם באים לידי ביטוי בדו"ח גולדסטון הנמנע מלקבוע כי ממשל חמאס ברצועה נעדר למעשה כל לגיטימיות ערבית ובינ"ל.

הצהרות בכירים בחמאס כי ממשל חמאס תומך בטרור

8. מאז תפסה חמאס בכוח הזרוע את השלטון ברצועה שבו והבהירו בכירה כי ממשלת חמאס ברצועה מהווה גוף התומך בטרור ("ההתנגדות", בלשון חמאס). כך למשל:

א. במהלך פגישה שקיים מוסא אבו מרזוק, סגן ראש הלשכה המדינית של חמאס, עם הוגי דעות ופוליטיקאים מצרים, הועלתה בפניו הטענה כי בעקבות הקמת הממשלה בראשות חמאס חלה ירידה בהיקף "ההתנגדות" (קרי, פעולות הטרור). בתשובתו הסביר אבו מרזוק, כי ההיפך הוא הנכון: "זוהי הפעם הראשונה מאז הסכם אוסלו, שממשלה פלסטינית תומכת ב"התנגדות", אינה רודפת אחר פעיליה, אינה עוצרת אותם ואינה מצרה צעדיהם. הוא התפאר כי בתקופת כהונתה של ממשלת חמאס התבצעו פעולות "איכותיות" בשטח ישראל ("הישות הציונית", לדבריו) וביניהן הפעולה, שבמהלכה נלקח בשבי "חייל ציוני" (גלעד שליט). מוסא אבו מרזוק נשאל גם בדבר הירידה בהיקף פעולות ההתאבדות (אלעמליאת אלאסתשהאדיה) בתקופת ממשלת חמאס. בתשובתו הודה אבו מרזוק, כי "קיים קושי (בביצוע) פעולות אלה, לאור

³ דוחות חקירת פעילי חמאס שנעצרו במהלך מבצע "עופרת יצוקה" המופיעים באתר האינטרנט של שירות ביטחון כללי.

⁴ ב-20 ביוני 2007, כשבוע לאחר שחמאס השלימה השתלטותה בכוח על הרצועה, נשא אבו מאזן נאום נרגש וכעוס. הוא כינה את אנשי חמאס בוגדים, רוצחים וקושרים. הוא תאר את ההשתלטות על "הרצועה" כ"מזימה", שמאחוריה עמדו חמאס וכמה מדינות באזור (רמז לאיראן ולסוריה) המייצגות אינטרסים מנוגדים לחלוטין למפעל הלאומי הפלסטיני. הוא הדגיש כי הקמת "האמירות" שבשליטת חמאס ברצועת עזה הנה חסרת לגיטימיות וחסרת שורשים באסלאם (ערוץ אלג'זירה, 20 ביוני 2007).

(קיומם) **של גדר ההפרדה והשערים המכתרים את תושבי הגדה המערבית**⁵ (כתבתו של עבד אלמעז מחמד, אתר אח'ואן אונליין, 2 ביוני 2007).

ב. בראיון שהעניק שר הפנים והביטחון הלאומי של **חמאס, פתחי חמאד**, לסוכנות הידיעות הסינית (13 ביולי 2009) ציין, כי "האויב הציוני" יעזוב את "פלסטין הכבושה" רק באמצעות "ההתנגדות" (קרי, הטרור). חמאס, לדבריו, "אינה יכולה לוותר על אף שעל של הארץ ההיסטורית של פלסטין בגלל שהיא הקדש מוסלמי". פתחי חמאד הוסיף שהארגונים ברצועה נערכים לסבב העימות הבא עם ישראל, ע"י אימונים בלוחמה גרילה, חפירת מנהרות והגברת קצב ייצור הרקטות. בראיון אחר אמר ראש ממשל חמאס, **אסמאעיל הניה**, כי ממשלת חמאס שומרת על אופציית "ההתנגדות" (קרי, הטרור) כדי להביא להקמת מדינה פלסטינית. לדבריו הממשלה מנסה לנהל את חיי היום-יום של האזרחים בלי להסתכן בויתור על "הזכויות", ותוך **המשך גיבוי מפעל "ההתנגדות"** (אלראי, 13 ביולי 2009).

ג. **סעיד ציאם**, מי שהיה שר הפנים והביטחון הלאומי בממשל חמאס, ונהרג ע"י צה"ל בעת מבצע "עופרת יצוקה", הצהיר עם בחירתו לשר הפנים והביטחון הלאומי, כי הוא לא יעצור את פעילי "ההתנגדות" (קרי, את פעילי הטרור). שכן, לדבריו, "ההתנגדות" (קרי, פעילי הטרור) היא "זכות לגיטימית של העם הפלסטיני" (סוכנות הידיעות מען, 24 במרס 2006). **פתחי חמאד**, שירש את מקומו של סעיד ציאם כשר הפנים, מנה את "הישגיו" של קודמו: "בין הישגיו הגדולים ביותר של השר היו **יצירת קשר של שת"פ ותיאום בין מנגנוני הביטחון הנוכחיים לבין ההתנגדות הפלסטינית... התהווה שת"פ נגד האויב הציוני... ועל כן הוא (האויב) הפציץ (בעת מבצע "עופרת יצוקה") את מטות מנגנוני הביטחון (אתר משטרת חמאס, 7 במאי 2009).**

ביקורו של מי שהיה שר הפנים והביטחון הלאומי בממשל חמאס ברצועה באקדמיה לטרור



לימודים באחת מהכיתות ב"אקדמיה הצבאית" אודות מטענים ואמצעי חבלה (מתוך תקליטור שנתפס ע"י צה"ל במבצע "עופרת יצוקה")



סעיד ציאם, מי שהיה שר הפנים והביטחון הלאומי בממשל חמאס ברצועה, בעת ביקורו באקדמיה הצבאית על שם עבדאללה עזאם (מתוך פורום חמאס, 6 ביוני 2007)⁶

⁵ מוסא אבו מרוק מודה אפוא כי גדר הביטחון - "חומת ההפרדה" בלשון דו"ח גולדסטון - מקשה על ביצוע פגועי התאבדות נגד ישראל. לעומת זאת, דו"ח גולדסטון נמנע מלהצביע על משמעותה הביטחונית של הגדר.

⁶ המדובר באקדמיה צבאית, שהקימה חמאס באלנוציראת, שבמרכז הרצועה (מדרום לעזה). באקדמיה זאת הועברו לפעילי חמאס קורסים צבאיים בשנים שקדמו למבצע "עופרת יצוקה". ד"ר עבדאללה עזאם, שעל שמו נקראת האקדמיה

9. תיאור מפורט של הסיוע שמגיש משרד הפנים של חמאס לארגוני הטרור השונים ניתן למצוא בנאומו של **פתחי חמאד**, שר הפנים והביטחון הלאומי בממשל הניה, בסמינר של "איחוד הסיוע והאיגודים המקצועיים", שנערך ב-28 באוקטובר 2009 בעזה. בעת נאומו נכחו מפקדי מנגנוני ביטחון הפנים של חמאס. להלן עיקרי דבריו של פתחי חמאד כפי שצוטטו ע"י סוכנות הידיעות צפא, המזוהה עם חמאס (צפא, 28 באוקטובר 2009):⁷

א. משרד הפנים (של ממשל חמאס) "**פועל בתאום עם כל פלגי ההתנגדות בעזה**" (קרי, עם ארגוני הטרור הפועלים ברצועה).

ב. המשרד עושה מאמץ "**להגן עליהם ולהקל על משימותיהם הג'יהאדיות בכל המישורים**".

ג. מתקיים תיאום קבוע בין משרד הפנים לארגונים שונים: "**אנו נפגשים עם מפקדי הפלגים** (קרי, ארגוני הטרור הפועלים ברצועה) **באופן קבוע** כדי להסיר את המכשולים בינינו. אנו שמנו קץ לתאום הביטחוני עם הכיבוש (קרי, התאום הביטחוני של הרשות הפלסטינית עם ישראל) **והחלפנו אותו בתיאום ג'יהאדי**" (קרי, תיאום מבצעי בין-ארגוני לביצוע טרור נגד ישראל).



תרגום הכותרת העליונה: "**פתחי חמאד: אנו פועלים בתאום עם פלגי ההתנגדות (קרי, ארגוני הטרור) כדי להקל על משימותיהם**" (אתר סוכנות צפא, 28 באוקטובר 2008) תרגום הכותרת התחתונה: "**חמאד: אנו נפגשים עם מפקדי הפלגים (קרי, ארגוני הטרור) באופן קבוע על מנת להסיר את המכשולים**"

10. דבריו אלה של פתחי חמאס ממחישים היטב את תפקידו המרכזי של משרד הפנים והביטחון הלאומי בממשל חמאס בפיקוח על ירי הרקטות (ושאר המתווים של פיגועי הטרור), עפ"י

הצבאית, היה פלסטיני מאזור ג'נין, שהפך לאידיאולוג של אסאמה בן לאדן וגיבש תפיסה הרואה בג'יהאד חובה של כל מוסלמי.

⁷ דבריו אלו של פתחי חמאס צוטטו גם באתר חמאס Palestine-info ב-28 באוקטובר 2009.

השיקולים המשתנים של חמאס. דוגמה נוספת לכך ניתן למצוא במסיבת עיתונאים שכינס פתחי חמאס בה הבהיר כי משרד הפנים אינו מונע מהארגונים האחרים לבצע ירי רקטות ובתנאי שהדבר **יתואם עם חמאס** (ערוץ אלקדס, 21 בנובמבר 2009). בהצהרה נוספת הוא שב והבהיר, כי ירי הרקטות חייב להתבצע **בתאום** ובהסכמה כללית, על בסיסה פועל משרד הפנים, בפרט לאחר מבצע "עופרת יצוקה" (אתר משרד הפנים, 23 בנובמבר 2009).

11. פתחי חמאד, בעת היותו חבר המועצה המחוקקת, מאיים לבוא לכנסת ולחסל את אולמרט, ברק ולבני: "אנו באים אליכם! אולמרט, אנו באים אליך! ברק, אנו באים! לבני, אנו (באים) אליך, הזונה של בני ציון, אנו באים לכנסת על מנת לחסל את כולם, לחסל את המקאטעה, ואת כל מי שרק מזימות נגדינו במרתפים האפלים..." (ערוץ אלאקצא, 27 בדצמבר 2008)

לצפייה בסרטון לחצו כאן
[סרטון מספר 4](#)

הקשר שבין בכירים בממשל חמאס לפעילי הזרוע הצבאית

12. בצילומים רבים של בכירי ממשל חמאס ותנועת חמאס שהתפרסמו בתקשורת הם נראים נושאי נשק, מקיימים אימוני ירי, לובשי מדים ומשוחחים עם פעילים צבאיים באמצעות מכשירי קשר. להלך דוגמאות.



הלוגו של גדודי עז
 אלדין אלקסאם

עבד אלעזיז אלרנטיסי, יורשו של אחמד יאסין בהנהגת חמאס, שנהרג בסיכול ממוקד ע"י ישראל, בעמוד השער האחורי של אמנת חמאס. אלרנטיסי, שתואר כדמות העוסקת במדיניות והסברה, נושא נשק כשברקע רעולי פנים. מתחת לתמונתו של אלרנטיסי מופיעה הכתובת: "הו ריבון, קח מדמינו עד שתתרחצה", שמשמעותה עידוד ההקרבה העצמית למען אלה (קרי, ביצוע פיגועי הטרור). משמאל נראה הלוגו של גדודי עז אלדין אלקסאם, שהנו חלק בלתי נפרד מחמאס.

ראש ממשל חמאס מברך במכשיר קשר את פעילי עז אלדין אלקסאם

13. על הקשר ההדוק שבין ראש ממשל חמאס ברצועה **אסמאעיל הניה** לבין פעילים מבצעיים של חמאס מעידות גם פניותיו אליהם במהלך תפילות במסגד: כך למשל, ב-18 בספטמבר 2009, בתפילת יום השישי במסגד אלעמרי בעזה, ביום השישי האחרון של חודש הרמצ'אן, ניתן להניה מכשיר קשר טקטי, המשמש את פעילי גדודי עד אלדין אלקסאם. הוא ברך באמצעות מכשיר הקשר את "האחים לוחמי הג'האד" וביקש מאללה שישגיח עליהם וינחה את שיקול הדעת שלהם והירי שלהם. שכן, הם תקוות העם הפלסטיני ותקוות האומה (האסלאמית), "בשדה הקרב של הג'האד למען אללה" (פורום חמאס paldf.net). שיחה דומה ממסגד אלעמרי עם פעילים מבצעיים של חמאס באמצעות מכשיר קשר ניהל אסמאעיל הניה ב-10 באוקטובר 2007.



הי האחים לוחמי הג'האד,
הי לוחמי מלחמת המגן בגבולות,



יברככם אללה, ויברך אללה
את עמידתכם האיתנה ואת נתינתכם.

אסמאעיל הניה מברך את פעילי עז אלדין אלקסאם באמצעות מכשיר קשר
ב-18 בספטמבר 2009 (פורום חמאס paldf.net)

לצפייה בסרטון לחצו כאן
[סרטון מספר 5](#)

בכירי ממשל חמאס ותנועת חמאס במדים, אוחזי נשק, מקיימים מטווח

14. להלן תמונות הלקוחות מסרטון שהעלה הגולש alkhalidia לאתר שיתוף הסרטים יוטיוב באפריל 2009. הסרטון הנו בן שנה לפחות כלומר, צולם בשנה שקדמה למבצע "עופרת יצוקה". בסרטון נראים בכירים בממשל חמאס ובתנועת חמאס, בלבוש צבאי מלא, יחד עם פעילים מבצעיים מגדודי עז אלדין אלקסאם באמוני ירי. בסרטון ניתן לראות את הבכירים הבאים: מחמוד אלזהאר, ח'ליל אלחיה, נזאר עוצ'אללה וסעיד ציאם, מי שהיה עד למותו במבצע "עופרת יצוקה" שר הפנים והביטחון הלאומי של חמאס.

צילומים מהסרטון: בכירי חמאס לבושי מדים משתתפים במטווח של הזרוע הצבאית



ח'ליל אלחיה, בכיר חמאס, לבוש מדים במרכז התמונה, אוחז בקלצ'ניקוב



ח'ליל אלחיה, בכיר חמאס לבוש מדים, יורה במטול RPG



מחמוד אלוהאר בכיר חמאס, לבוש מדים, יורה בקלצ'ניקוב



מחמוד אלוהאר בכיר חמאס וסעיד ציאם שהיה שר הפנים והביטחון הלאומי בממשל חמאס יורים בקלצ'ניקוב במטווח



סעיד ציאם ומחמוד אלוהאר יורים באקדח



סעיד ציאם, לבוש מדים,
אוחז בקלצ'ניקוב



סעיד ציאם ומחמוד אלוהאר
יורים בקלצ'ניקוב



סעיד ציאם, לבוש מדים,
יורה בקלצ'ניקוב



סעיד ציאם, לבוש מדים,
אוחז בקלצ'ניקוב

לצפייה בסרטון לחצו כאן
[סרטון מספר 6](#)

מחמוד אלוהאר, בכיר חמאס, מתאמן בירי נק"ל לצידו של אחד אלג'עברי, מפקד הזרוע הצבאית של חמאס. קריין התכנית": "המפקד הגיבור והאב המגן - שני תארים המרכיזים באדם אחד. ומיהו איש זה? המפקד לוחם הג'האד, מחמוד אלוהאר" (ערוץ אלאקצא, 6 בפברואר 2008)

סיכום

15. **מידע מודיעיני בצד התבטאויות בכירים בממשל חמאס ובתנועת חמאס על הסיוע לטרור, ומעורבותם האישית בפעילות בעלת סממנים צבאיים, מוכיחים כי טענות חמאס, שאומצו ע"י דו"ח גולדסטון מופרכות מיסודן.** הן ממחישות כי משרד הפנים והביטחון הלאומי, שהינו חלק בלתי נפרד מממשל חמאס ברצועה, מופקד על סיוע לזרוע הצבאית של חמאס ושאר ארגוני הטרור ועל אכוונת פעילותם מהרצועה **בהתאם לאסטרטגיה של חמאס.** לפיכך **תנועת חמאס,** על כל אגפיה ומנגנוניה (התנועה, הממשל, התשתית הצבאית-מבצעית) **היא זו הנושאת במלוא האחריות לירי הרקטות כלפי ישראל** (המוגדר בדוח כ"פשע מלחמה") **ולהפיכתה של הרצועה למוקד טרור.**

פרק ד: תהליך ההתעצמות הצבאית ברצועה בהובלת חמאס

דו"ח גולדסטון

1. דו"ח גולדסטון נמנע כמעט לחלוטין מלבחון את תהליך ההתעצמות הצבאית של חמאס (ושאר ארגוני הטרור ברצועת עזה), על מרכיביו השונים. הכרת תהליך זה, שהתבסס על הניסיון שצבר חזבאללה בלבנון, חיונית להבנת משמעותו ועוצמתו של איום הטרור בפניו ניצבה ישראל ערב מבצע "עופרת יצוקה" ולאופי הלחימה שניהלה חמאס ברצועה. הדו"ח מתעלם ממרכיבי היסוד השונים של תהליך זה: המערכים הצבאיים שנבנו ע"י חמאס ושאר ארגוני הטרור; סדר הכוחות של חמאס והמבנה הסמי-צבאי של יחידותיו הצבאיות; תפיסת הלחימה של המערך הצבאי; מערך האימונים ברצועה, בסוריה ובאיראן; מערך הביצורים התת-קרקעי; "תעשיית" ההברחות של אמצעי לחימה דרך מנהרות רפיח; מערכי הייצור העצמי והפיתוח של אמצעי לחימה; שילובו של מערך ביטחון הפנים במערך הצבאי של חמאס ותמיכתן של איראן וסוריה בתהליך בניית הכוח הצבאי-טרוריסטי (ראו להלן).

2. מכל מרכיבי תהליך ההתעצמות עוסק הדו"ח בקצרה ובאופן חלקי בלבד ברקטות, מרגמות ובנשק הנ"ט שבידי ארגוני הטרור. זאת בהקשר לפרק XXIV (עמ' 346), העוסק בהשפעת ירי הרקטות ופצצות מרגמה על אזרחי ישראל (ובכך הוא מצמצם עד מאוד את העיסוק בתהליך. הוא עוסק בתוצאת התהליך ולא בתהליך עצמו ושורשיו). הדו"ח מונה בקצרה - ולא תמיד באופן מדויק - (בהסתמכו על דו"ח אמנסטי ועל מקורות נוספים שחלקם בעיתיים) את סוגי הרקטות כולל פג"ר 3 האיראנית (220 מ"מ), מרגמות ואמצעי הנ"ט שבידי "הקבוצות הפלסטיניות החמושות", תוך שהוא מונה נתונים טכניים בסיסיים, בעיקר בכל הנוגע לטווח הרקטות (עמ' 350-352 פסקאות 1616-1623). הדו"ח אינו מזכיר במפורש את חמאס, אשר בידה היו מירב אמצעי הלחימה. בדוח המנהרות מתוארות כ"עורק החיים" של רצועת עזה, "אמצעי חיוני להישרדות", אולם, הדו"ח אינו מזכיר ולו במילה אחת את הברחת אמצעי הלחימה מתקדמים לרצועה, שהתבצעה (ועודנה מתבצעת) דרך המנהרות.

ממצאים עובדתיים

3. חמאס ניצלה את התנתקותה של ישראל מרצועת עזה (אוגוסט 2005) ליצירת מציאות חדשה בשטח והאיצה את תהליך הקמת אזור שליטה מובהק ברצועה, ששיאו השתלטות חמאס בכוח הזרוע על רצועת עזה (יוני 2007). חמאס נטרלה את כוחם הצבאי והפוליטי של פתח ומנגנוני הביטחון של הרשות הפלסטינית, והקימה ברצועה ישות אסלאמית-רדיקלית, הנתמכת ע"י איראן וסוריה, מנהלת מדיניות פנים וחץ משלה, מקיימת מערכת טרור נגד ישראל, והולכת ומבדלת עצמה מהרשות הפלסטינית ביהודה ושומרון שבהנהגת אבו מאזן ופתח.

4. ישות חמאסית זאת, **נושאת באחריות מלאה לתהליכים**, שהובילו למבצע "עופרת יצוקה" ובתוכם התהליך המואץ של ההתעצמות הצבאית, שהיא קידמה ולפגיעה באוכלוסייה הפלסטינית במהלך המבצע. תהליך זה, ששאב השראתו מהצלחת חזבאללה לתת מענה **א-סימטרי**, עוד מושג בסיסי ומרכזי באופי הלחימה במהלך "עופרת יצוקה" הנעדר כליל מדו"ח גולדסטון, לעוצמתו של צה"ל (בעת מלחמת לבנון השנייה), נועד לבנות ברצועה מערך צבאי-ביטחוני, שיבטיח את המשך שליטתה של חמאס ברצועה, יגן עליה מפני אויביה מבית ומחוץ ומעבר לכל זאת - **יביא לידי מימוש את הזהות הג'האדית של חמאס באמצעות פעילות טרור מתמשכת נגד ישראל** ("ההתנגדות"). הדבר מצא ביטוי **בירי אינטנסיבי של רקטות ופצצות מרגמה**, שהלך וגבר מאז ההתנתקות (ראו בהמשך), ובניסיונות להוציא לפועל, במידה חלקית של הצלחה, פיגועי טרור במתווים אחרים הבולט שבהם הפיגוע שהוביל לחטיפתו של גלעד שליט).

5. **להלן כמה מאפיינים בולטים של המערך הצבאי, שהקימה חמאס ברצועת עזה, בשלושת השנים שקדמו למבצע "עופרת יצוקה"** (מאפיינים שאינם נכללים בדו"ח גולדסטון אך רלבנטיים מאוד להתעצמות איום הטרור שהוביל למבצע "עופרת יצוקה"):

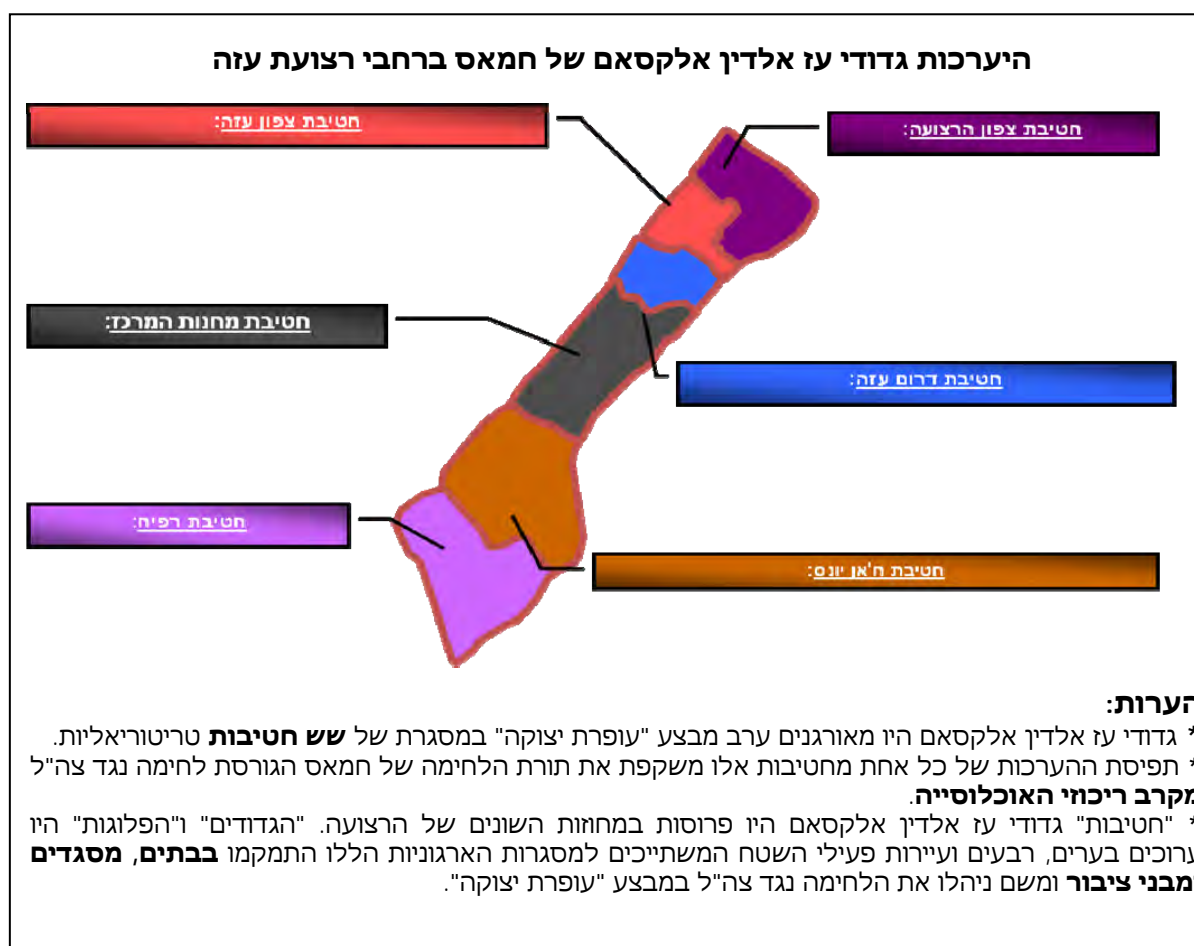

¹ פרוט המאפיינים הללו ניתן למצוא בלקט מידע של מרכז המידע מה-10 באפריל 2008: "תהליך ההתעצמות הצבאית של חמאס ברצועת עזה (תמונת מצב נכונה למרס 2008)". לקט זה ומידע רב נוסף אודות ההתעצמות הצבאית, עמדו לרשות ועדת גולדסטון, שנמנעה מלעשות בהם שימוש הולם.

א. **מאפייני המערך הצבאי:** המערך הצבאי המופקד על הלחימה בישראל, הן מההיבט ההתקפי והן מההיבט ההגנתי, מבוסס על **גדודי עז אלדין אלקסאם**, הזרוע הצבאית-טרוריסטית של חמאס. זרוע זאת נמצאה בשנה שקדמה למבצע "עופרת יצוקה" בתהליך מואץ של בניין כוח במגמה להפוך אותה למעין **צבא סדיר למחצה**, שיגן על רצועת עזה, ובו בזמן ימשיך ליזום פעולת טרור נגד ישראל, בהתאם לאידיאולוגיה והאסטרטגיה של חמאס. לניסיונות חמאס להתחמק מאחריות להקמתו והפעלתו של מערך זה, כפי שמצאו ביטויים בדו"ח גולדסטון, אין כל אחיזה במציאות.

מבנה חטיבה בגדודי עז אלדין אלקסאם

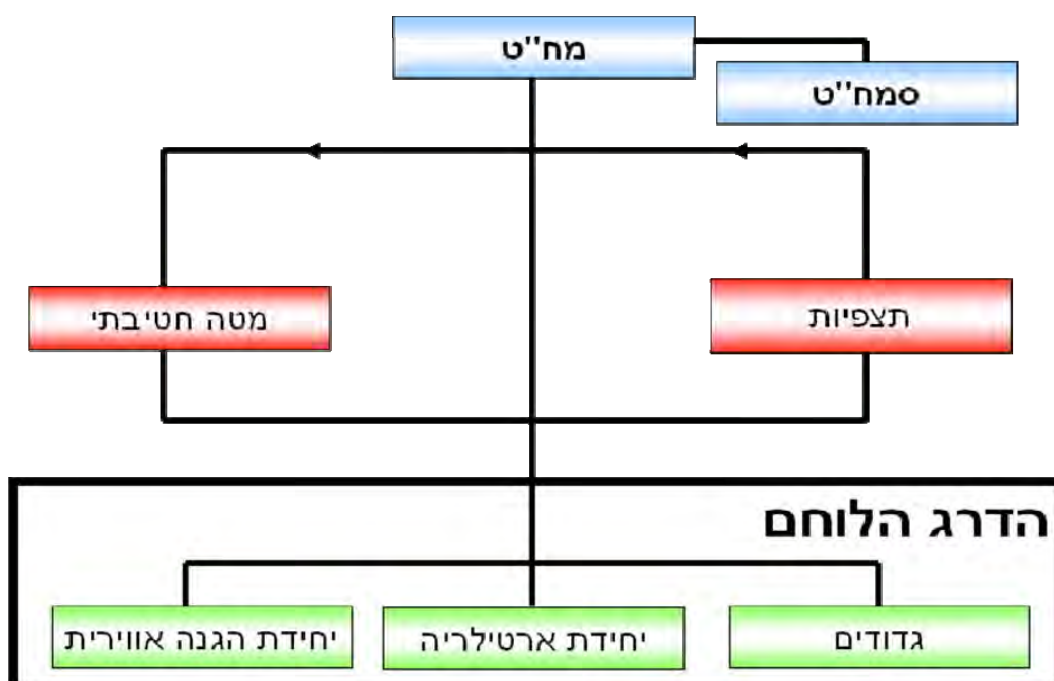

ב. **תפיסת ההגנה של חמאס על רצועת עזה, נועדה לתת מענה א-סימטרי לעליונותו הצבאית והטכנולוגית של צה"ל.** זאת באמצעות מגוון דרכים ושיטות: שימוש באמצעי לחימה מתקדמים בהם נעשה שימוש מוצלח ע"י חזבאללה בלבנון (רקטות, מטעני צד ותת-גחון; נשק נ"ט); גרימת נפגעים רבים לכוחות צה"ל באמצעות ניהול עיקר הלחימה בשטח בנוי צפוף אוכלוסין; דפוסי הטמעות בקרב האוכלוסייה האזרחית לשמירה על שרידות כוחות חמאס; מלכוד בתי אזרחים, אזורי גישה, בסיסים ובתי מחבלים בכירים באמצעות הטמנת כמויות גדולות של מטעני חבלה; התשת העורף הישראלי באמצעות ירי רקטות מסיבי לעבר ריכוזי אוכלוסיה בשגרה ובעת פעילות צה"ל בשטח הרצועה; שימוש תעמולתי נרחב בתקשורת הפלסטינית, הערבית והבינלאומית להשיג אהדה לצד הפלסטיני להכפיש את ישראל ולכבול את חופש הפעולה של ישראל.

ג. **שליטת הנהגת חמאס על המערך הצבאי:** המערך הצבאי של חמאס נשלט ע"י הנהגת התנועה ברצועה ובדמשק. הנהגה זאת שולטת גם על הזרוע הצבאית (גדודי עז אלדין אלקסאם), מערך מנגנוני ביטחון הפנים (ובמרכזם המשטרה, שבה השתלב "הכוח המבצע"), ממשל חמאס והתשתית האזרחית-חברתית הענפה של חמאס (מערך "הדעווה"). לפיכך אין שחרר להפרדה שעשה דו"ח גולדסטון בין ממשל חמאס לבין הזרוע הצבאית של חמאס באשר כולם מהווים **מקשה אחת** ומופעלים באמצעות הנהגה אחת ומדיניות אחת. יודגש כי מאז הקמת ממשל חמאס (מרס 2006) וביתר שאת מאז השתלטות חמאס על הרצועה (יוני 2007), **חלה עלייה מתמדת בכוחה של הנהגה ברצועה על חשבון הנהגה שבדמשק.** לפיכך לניסיונותיה של הנהגה זאת להתנער מאחריות לפעילות התשתיות הצבאיות של חמאס, כולל ירי הרקטות לעבר ישראל, **אין כל אחיזה במציאות.**

ד. **סדר הכוחות של המערך הצבאי ברצועת עזה:** המערך הצבאי, שבשליטת חמאס, נשען על גדודי עז אלדין אלקסאם, שמנו ערב מבצע "עופרת יצוקה" למעלה מ-10,000 פעילים, בראשות **אחמד אלג'עברי.** בשגרה כוללים גדודי עז אלדין אלקסאם גרעין של כמה מאות פעילים מיומנים העוסקים בפעילות צבאית-טרוריסטית נגד ישראל. לסדר כוחות זה ניתן להוסיף כ-10,000 פעילי מנגנוני ביטחון-הפנים (ובמרכזם המשטרה) המיועדים לתגבר בעיתות חירום את המערך הצבאי של חמאס, **חלקם שרתו בו זמנית בשני המערכים.** סה"כ נשלטו ע"י חמאס ערב מבצע "עופרת יצוקה" כ-15,000 **פעילים צבאיים-ביטחוניים.** אליהם ניתן להוסיף 3,000-4,000 פעילי שאר ארגוני הטרור הפועלים ברצועת עזה.

ה. **מבנה צבאי היררכי ודפוסי פעולה סמי-צבאיים:** התשתית הצבאית של חמאס ערב מבצע "עופרת יצוקה" כללה שש חטיבות טריטוריאליות ומסגרות ייעודיות נוספות. כל חטיבה הורכבה ממספר גדודים ובכל גדוד כמה פלוגות. כל פלוגה כללה מספר מחלקות, שהורכבו מצוותי קרב. ערב המבצע כללה התשתית הצבאית של חמאס חטיבה בצפון הרצועה, שתי חטיבות במרחב העיר עזה, חטיבה במרחב מחנות המרכז ושתי חטיבות בדרום הרצועה (סה"כ שש מסגרות חטיבתיות). חטיבות אלו נערכו ברובן בקרב האוכלוסייה העזתית.

1. המערך התת-קרקעי של חמאס ומערכת ההברחות:

(1) כחלק מתהליך ההתעצמות הצבאית עסקה חמאס בבנייה של **מערכת תת-קרקעי נרחב** ברצועה, שכלל חפירת מנהרות רבות הנחפרות באזורים שונים לצרכי מגננה והתקפה. המערך התת-קרקעי הווה **מרכיב מרכזי בבניין הכוח הצבאי של חמאס.** הוא נועד להציב איום לכוחות צה"ל שיפעלו ברצועת עזה, לנטרל חלק מיכולות הפגיעה בתשתיות הצבאיות של חמאס, לאפשר תנועה והסתתרות, ובכך להגדיל את אורך הנשימה האופרטיבי של הזרוע המבצעית של חמאס במהלך לחימה ממושכת ונרחבת.

2) המערך התת-קרקעי של חמאס ומערכת ההברחות כלל **מנהרות למטרות הברחה** (כולל אמצעי לחימה) ומנהרות **למשימות התקפיות** נגד צה"ל ו**ישובים ישראליים** בקרבת הגבול. **מנהרות ההברחה** נבנו באזור רפיח ולאורך גבול מצרים עם הרצועה ("ציר פילדלפי", בטרמינולוגיה של צה"ל). דרכן הועברו פעילי טרור, אמצעי לחימה, סחורות וציוד ממצרים לרצועה וההפך. באמצעות **המנהרות ההתקפיות** ניתן היה להגיע לעומק השטח הישראלי תוך התגברות על גדר הביטחון (**באמצעות מנהרה שכזאת בוצע ב-25 ביוני 2006 פיגוע נגד מוצב צה"ל** סמוך למעבר סופה ובמהלכו נהרגו 2 חיילים ונחטף החייל גלעד שליט). **דו"ח גולדסטון נמנע מלעסוק בשימושים הצבאיים של המנהרות ותחת זאת הוא מדגיש את חשיבותן כ"עורק החיים" של הרצועה (בהתאם לתעמולת חמאס).**

3) בעקבות השתלטות חמאס על הרצועה וקריסת מנגנוני הביטחון של הרשות הפלסטינית קיבלה מערכת ההברחות לרצועה תנופה חדשה. בשנים 2007-2008 הבריחו חמאס ושאר ארגוני הטרור כמויות גדולות של כלי נשק וחומרי גלם לייצור אמצעי לחימה. בין השאר הוברחו בשנים הללו כמויות גדולות של רקטות תקניות לטווחים של 20 ו-40 ק"מ, אלפי פצצות נ"ט, כ-104 טונות של חומרי נפץ מדי שנה ו"חומרי גלם" לייצור אמצעי לחימה, בעיקר רקטות.

מנהרות הברחה, מנהרות בבתי אזרחים ומנהרות במתקנים אזרחיים



מנהרות שנועדו למעבר מחבלים ואמצעי לחימה ממצרים לרצועת עזה (1 בנובמבר 2007, דובר צה"ל)



חדרון ומנהרה שנחשפו ע"י כוחות צה"ל בביתו של מבוקש פתח בעת פעילות צה"ל ברצועה (19 בספטמבר 2007)



גנראטור וכלי החפירה, שהתגלו בסמוך לפיר של מנהרה. הטמנת הגנראטור באדמה בתוך חממה נועדה להשתיק את הרעש שלו ולהקשות על גילוי (16 באוגוסט 2007, אתר דובר צה"ל)

ז. **אמצעי לחימה:** במסגרת בניית הכוח הצבאי **עשתה חמאס מאמץ להצטייד באמצעי לחימה מתקדמים תקינים, לצד אמצעי הלחימה מייצור עצמי.** ערב מבצע "עופרת יצוקה" היה בידי חמאס ושאר ארגוני הטרור ארסנל גדול של אמצעי לחימה, שכלל, בין השאר:

(1) **רקטות תקניות ורקטות מייצור עצמי:** ערב מבצע "עופרת יצוקה" עמד מלאי הרקטות שבידי חמאס ושאר ארגוני הטרור על 1,500-2,500 **רקטות**. מתוך מלאי זה היו בידיהם **מאות בודדות של רקטות תקניות לטווח של כ-20 ק"מ** (122 מ"מ גראד) **ולטווח 40 ק"מ**, חלקם או כולם הוברחו לרצועה ע"י **איראן**². שאר הרקטות היו מאולתרות, מתוצרת עצמית, לטווחים של עד **כ-20 ק"מ** (בקטרים של 90 מ"מ, 115 מ"מ, 175 מ"מ).



במרכז הצילום: רקטה גראד שנורתה ב-28 בדצמבר 2007
ניצבת במחסן משטרת ישראל בשדרות,
על רקע שרידי רקטות "קסאם" המונחים במדפים

² **איום הרקטות מהרצועה גדל לאחר מבצע "עופרת יצוקה"**. כפועל יוצא משיקום התשתית הצבאית של חמאס ושאר הארגונים. בסיוע איראן, מלאי הרקטות, שבידי חמאס ושאר ארגוני הטרור, **כולל כיום 2,500-3,500** רקטות ובהם מאות רבות של רקטות משופרות 122 מ"מ לטווח של 40 ק"מ ומאות אחדות של רקטות לטווח של כ-20 ק"מ (גראד 122 מ"מ).

(2) **מרגמות:** ברשות חמאס נמצאו ערב מבצע "עופרת יצוקה" כמה אלפי **מרגמות**, תקניות ומאולתרות. המרגמות התקניות כללו **עשרות מרגמות 120 מ"מ מתוצרת איראן** וכמו כן מרגמות 60 מ"מ ו-81 מ"מ. בנוסף לכך היו בידי חמאס ושאר הארגונים מרגמות מאולתרות בקטרים 80 מ"מ, 90 מ"מ, 100 מ"מ, 135 מ"מ ומספר מרגמות בקטרים של 240-250 מ"מ.



פצצת מרגמה 120 מ"מ עם מנוע רקטי תוצרת איראן



פצצת מרגמה 120 מ"מ נפיץ תוצרת איראן



חלק מזנב פצצת מרגמה שנורתה מעזה לעבר הנגב המערבי



זנב פצצת מרגמה 120 מ"מ ממלחמת לבנון השנייה

(3) **נשק נ"ט:** מלחמת לבנון השנייה האיצה את הצטיידות חמאס באמצעי נ"ט מתקדמים ברצועת עזה. **ערב מבצע "עופרת יצוקה" היו בידי חמאס אלפים של רקטות נ"ט מייצור עצמי בעיקר מדגמי אליאסין** (שחזור הנדסי של רקטת ה-PG-2). זאת, לצד מאות רבות של מטולי נ"ט מדגמי PG-2 ו-PG-7. כמו כן היו בידי חמאס ערב מבצע "עופרת יצוקה" **עשרות בודדות של טילי נ"ט תקיניים מודרניים** ממספר סוגים, בהם גם טילי **קונקורס (AT-5)**, **סאגר (AT-3)**, ו**טילים נוספים**.



טיל קונקורס בתוך זביל שיגור



טיל סאגר

4) **נשק נ"מ:** בידי חמאס ושאר ארגוני הטרור היו כמה עשרות טילי כתף SA-7 ועשרות מקלעי נ"מ 14.5 מ"מ.



"ההגנה האווירית" - סמל יחידת הנ"מ של גדודי עז אלדין אלקסאם של חמאס (מתוך יוטיוב. המקור: לשכת ההסברה של גדודי עז אלדין אלקסאם, 11 בינואר 2008)

5) **חומרי נפץ ואמצעי חבלה תוצרת בית:**

א) מאז השתלטה חמאס על רצועת עזה היא הבריחה לרצועה כמויות גדולות של חומרי נפץ איכותיים וחומרי גלם לייצורם. **במהלך השנים 2007-2008 הוברחו לרצועת עזה כנראה מעל ל-100 טונות של חומרי נפץ מדי שנה.** כמו כן הוברחו חומרי גלם (בעיקר דשנים) לייצור חומרי נפץ בהיקף של כ- 30 טונות לשנה.

ב) ההצלחה בהברחת החומרי הנפץ התקניים הביאה **לשיפור ביצועיהם וקטלניותם של מטעני חבלה** ושל ראשי קרב של הרקטות הארטילריות והנ"ט מתוצרת עצמית שבידי חמאס ושאר ארגוני הטרור. ערב מבצע "עופרת יצוקה" היו בידי חמאס אלפים רבים של מטעני נ"ט ונ"א מדגמים רבים (מטען צורתי שואז, מטענים כיפתיים, מטעני תת-גחון עתירי חנ"מ, מטעני רסס כיפתי, כלימגורים ומטענים קופצים).



משמאל: סדרת מטעני "שואז" על גבי עמוד השער של הפרק "חיל ההנדסה" (מתוך פרסום של גדודי עז אלדין אלקסאם העוסק בעקרונות הלימודים הצבאיים)



מטען צורתי מתוצרת עצמית של חמאס ("שואז", להבה בערבית), שנחשפו ב-12 בספטמבר 2006. כושר חדירה מוערך: יותר כ-600 מ"מ פלדה

ח. **אימונים ברצועת עזה ומחוצה לה:** תהליך ההתעצמות הצבאית של חמאס כלל גם אימונים במטרה להעלות את רמת הכשירות והמקצועיות של פעיליו. פעילי הזרוע הצבאית של חמאס עברו **ברצועת עזה** אימונים נרחבים וסדורים, שכללו **אימונים בסיסיים** (כושר, רובאות, שדאות) ו**אימונים מקצועיים** ומתקדמים בתחומים השונים: (צלילה, נ"ט, מודיעין ארטילריה). האימונים הבסיסיים נערכו **בשטח הרצועה** (כולל בשטחי התנחלויות שפוננו) ע"י מדריכים מקומיים (שחלקם עברו הכשרה בחו"ל). כמו כן הוקמה ע"י חמאס ברצועה אקדמיה צבאית על שם ד"ר עבדאללה עזאם, פלסטיני מאזור ג'נין שהפך לאידיאולוג של אסאמה בן לאדן, מצא מותו באפגניסטן והפך למודל לחיקוי ע"י חמאס³. האימונים המקצועיים המתקדמים התקיימו **באיראן, בסוריה, ובלבנון** (באמצעות חזבאללה). במקביל עברו גם **פעילי מנגנוני ביטחון הפנים** (הכוח המבצע, **משטרה** וכדומה) אימונים בסיסיים ומתקדמים, ברצועת עזה ומחוצה לה (איראן וסוריה), שהכשירו אותם לפעול בשורות הזרוע הצבאית של חמאס בעת חירום.

³ ראו לקט של מרכז המידע מה-26 במאי 2009: "במבצע עופרת יצוקה נתפס סרטון אודות אקדמיה צבאית שהוקמה ע"י חמאס ברצועה. היא נקראת על שם ד"ר עבדאללה עזאם, פלסטיני שהפך לאידיאולוג של בן לאדן וגיבש תפיסת הרואה בג'האד חובה אישית של כל מוסלמי. חמאס הפכה אותו למודל לחיקוי למרות שבפועל היא מצרה את רגליהן של התארגנויות הג'האד העולמי ברצועה".

אימונים ברצועה



אימונים של גדודי עז אלדין אלקסאם במחנה הפליטים אלנציראת בעת "ההרגעה" (ערוץ אלאקצא, 17 באוקטובר 2008)

לצפייה בסרטון לחצו כאן
[סרטון מספר 7](#)



אימונים של גדודי עז אלדין אלקסאם בירי פצצות מרגמה (ערוץ אלאקצא, 14 בפברואר 2007)



אימונים של גדודי עז אלדין אלקסאם באמצעי לחימה נ"ט RPG-7 (אתר פלסטין אלמבאשר, 10 בדצמבר 2007)

אקדמיית הטרור ברצועה



כרות הכניסה לאקדמייה הצבאית: "ברוכים הבאים לאקדמייה על שם השהיד הדוקטור עבדאללה עזאם". בשורה התחתונה נכתב: "המוסלמי הוא בעל התהילה הרבה ביותר כשהוא מקיים את הג'האד למען אללה" (ציטטה מדברי עבדאללה עזאם). משמאל: הסמל של גדודי עז אלדין אקסאם (מתוך תקליטור שנתפס ע"י צה"ל במבצע "עופרת יצוקה")

פרק ה': התגברות פעילות הטרור מהרצועה והשתלשלות האירועים שהובילו למבצע "עופרת יצוקה"

מאפיינים כלליים של ירי הרקטות ופצצות המרגמה

דו"ח גולדסטון

1. דו"ח גולדסטון עוסק בהרחבה יחסית בסיבה העיקרית (בראייתה של ישראל) למבצע "עופרת יצוקה": ירי הרקטות ופצצות המרגמה המתמשך מרצועת עזה והשפעותיו הקשות על מרקם החיים של תושבי דרום ישראל. אולם הדו"ח מפחית מחומרת איום הירי בכך שהוא מתמקד בחצי השנה שקדמה למבצע "עופרת יצוקה", ונמנע מלנתח בהרחבה את תהליך הגברת היקפי ותכיפות הירי בשנים 2001-2008, שכלול הרקטות והתרחבות מעגל הפגיעה בתושבי ישראל, כתוצאה מהשיפור המואץ של מערך הרקטות של חמאס. ביטוי נוסף להפחתת חומרת איום הטרור מרצועת עזה הנו התעלמות הדו"ח מפיגועי טרור במתוים אחרים, שבוצעו מהרצועה נגד ישראל, כגון תקיפת מעברי הגבול, פיגועי הרג שתוכננו להתבצע בישובים ישראלים הסמוכים לרצועה לפיגועי התאבדות בישראל שמקורם מהרצועה: חפירת מנהרות תופת ומנהרות טרור (שדרך אחת מהן נחטף גלעד שליט).

2. דו"ח גולדסטון מתייחס בקיצור נמרץ לירי הרקטות ופצצות המרגמה לעבר ישראל משנת 2001 ועד ל"הרגעה" ביוני 2008 (פיסקה 103 עמ' 31; פיסקה 1597 עמוד 347). הוא מציין, כי בתקופה זאת שיגרו "קבוצות פלסטיניות חמושות" כ-8,000 רקטות ופצצות מרגמה לעבר ישראל¹. עוד מציין הדו"ח שעד לפעילות צה"ל ברצועה (מבצע "עופרת יצוקה") היו בטווח האש העיר שדרות והישובים המקיפים אותה². הדו"ח מוסיף, כי בעת המבצע ברצועה גדל טווח האש ל-40 ק"מ וצורפו אליו ערים כמו באר שבע, אשדוד ויבנה. אולם הדו"ח נמנע באופן שיטתי מלהצביע על מקורו של נשק זה וכיצד הגיע לעזה, במסגרת ההתעלמות הכוללת מאיראן.

3. תיאור הירי מרצועת עזה נעדר אזכור מפורש של חמאס ושאר ארגוני הטרור שביצעו את הירי. אזכורם רלבנטי להבנת מדיניות הירי, שאינה זהה אצל כל הארגונים (לחמאס, למשל, עשויה להיות בנקודות זמן מסוימות מדיניות ירי המושפעת משיקולים ממשליים, שונה מזו של הג'האד האסלאמי בפלסטין). אי אזכור חמאס ושאר הארגונים מבצעי הירי והשימוש במונח "קבוצות פלסטיניות חמושות" מפחית מהאחריות הישירה שיש לחמאס ולשאר הארגונים על

¹ נתון זה, המבוסס על נתוני חטיבת המבצעים בצה"ל, מתייחס לנפילות שאותרו בשטח ישראל. למספר ניתן להוסיף כמה אלפי נפילות (של רקטות ומרגמות) בשטח רצועת עזה כתוצאה מתקלות טכניות ("תאונות עבודה").

² לרשימת הערים שהוכנסו למעגל הירי לפני מבצע "עופרת יצוקה" ניתן להוסיף את העיר אשקלון, המונה כ-106,000 תושבים, ואת העיר נתיבות המונה כ-24,000 תושבים. אולם שדרות הייתה זאת שספגה את כמות הנפילות הרבה ביותר.

מה שהדו"ח מגדיר כ"פשע מלחמה". **חמאס ניצלה היטב ליקוי בסיסי זה בדו"ח גולדסטון** וניערה חוצנה מכל אחריות לירי, לאחר אישור במועצה לזכויות האדם בג'נבה ואימוצן בעצרת האו"ם (5 בנובמבר 2009). **סאמי אבו זהרי** ציין, כי חמאס אינה מודאגת מה"חקירה" שהיא צפויה לבצע, שכן דו"ח גולדסטון דיבר על "ההתנגדות" (קרי, ארגוני הטרור) באופן כללי, ולא על תנועת חמאס (ראיון ל-BBC בערבית, 6 בנובמבר 2009)³.

ממצאים עובדתיים

4. **שלוש השנים שקדמו למבצע "עופרת יצוקה" התאפיינו בהסלמה של פעולות הטרור שבוצעו מרצועת עזה, לעומת ירידה בהיקף הפיגועים ובמידת חומרתם ביהודה ושומרון.** הסלמה זאת הגיעה לשיאה עם מתקפת הרקטות כלפי ישראל בדצמבר 2008, ערב מבצע "עופרת יצוקה".

5. ירי הרקטות ופצצות המרגמה, שתחילתו **בסוף אוקטובר 2001**, הפך בהדרגה לנשק המכוון במערכת הטרור הפלסטינית **ולאיום המרכזי מצד חמאס ושאר ארגוני הטרור** הפלסטינים על מאות אלפי תושבים ישראלים. חמאס ושאר הארגונים רואים בירי הרקטות מענה **א-סימטרי**, פשוט, זול ואמין לעליונותה הצבאית של ישראל. מענה זה אפשר להם להפוך את הטרור לכלי יעיל לשיבוש חיי היום-יום של **האוכלוסייה האזרחית** הנמצאת בטווח הירי (תוך הכנסתם בהדרגה של אזורים חדשים לטווח האש), לערער את המרקם החברתי שלה, לעקוף את החיץ הביטחוני שבנתה ישראל לאורך הרצועה וליצור מעין "מאזן אימה", שהקשה על פעילות הסיכול והמנע של כוחות הביטחון הישראליים.

6. עם דעיכת טרור המתאבדים (שנת 2005) כתוצאה ממכלול צעדי הסיכול והמנע של ישראל, **הפך "נשק הרקטות" לאמצעי הטרור המוביל** במאבק המזוין נגד ישראל, באסטרטגיה של חמאס. לאחר ההינתקות (שנת 2005) שאפה חמאס "לייצא" נשק זה גם ליהודה ושומרון. תשתיותיה הצבאיות שם ניסו לייצר רקטות ולירות אותן לעבר ישראל, אך בסופו של דבר נכשלה חמאס בכך בשל צעדי הסיכול של צה"ל ובהמשך גם של הרשות הפלסטינית⁴.

³ ב-29 באוקטובר 2009 שלח השופט גולדסטון מכתב גלוי לשני חברי בית הנבחרים האמריקני בו הסתייג מטיטת הצעת ההחלטה שהוגשה לבית הנבחרים בעניין הדו"ח (שבסופו של דבר קיבלה את אישור בית הנבחרים). בתשובה לביקורת שהוטחה בו מדגיש גולדסטון במכתבו כי הדו"ח התייחס בהרחבה לירי הרקטות ופצצות המרגמה לעבר ישראל המהווה "פשע מלחמה" ואף עלול להיחשב כ-"Crimes against humanity". אולם השופט גולדסטון נמנע בתשובתו מלהטיל אחריות כלשהי על חמאס.

⁴ תפיסה זו פותחה במידה רבה ע"י **איראן** תחילה עבור **חיבאללה** בלבנון, ובהמשך גם עבור **חמאס**. איראן היא זאת שהעבירה לחמאס את הידע הטכני הדרוש לבניית רקטות תוצרת בית, הבריחה לרצועה את הרקטות התקניות ארוכות הטווח והעבירה לפעילי חמאס אימונים בשטחה בירי רקטות.

כוונת חמאס "לייצא" את נשק הרקטות ליהודה ושומרון



פרסום באתר האינטרנט של חמאס לאחר ההתנתקות: "רקטות הקסאם בגדה הכבושה... נשק ההרתעה בשלב הבא" (אתר האינטרנט של גדודי עז אלדין אלקסאם)



מעבדת הנפץ ובה חומרים ששימשו לייצור רקטות קסאם שנמצאה בכפר אליאמון, שבצפון השומרון (צילום: דובר צה"ל, 2 במרס 2005)

7. תחילת תופעת ירי הרקטות כשבע שנים לפני מבצע "עופרת יצוקה", ב-26 באוקטובר 2001, כאשר נורתה רקטה תוצרת בית מדגם "חמאס 1" לעבר העיר שדרות. רקטה זאת, עפ"י הודעת חמאס ביום השנה ה-8 לירי, "העבירה מסר לאויב לפיו אין להם מקום על אדמתנו, ועליהם להסתלק מאדמתנו..." ההודעה הבטיחה לציבור הפלסטיני: "נהפוך את חיי הציונים לגיהנום בלתי נסבל, ונתקוף את ההתנחלויות שלהם⁵ ועריהם... עד אשר נשחרר את כל אדמת פלסטין" (אלביאן, 27 באוקטובר 2009). תופעת ירי הרקטות ופצצות מרגמה מהרצועה הלכה וגברה עד שהגיעה לשיא בשנת 2004, השנה שקדמה להתנתקות. בשנים הראשונות של מערכת הטרור הפלסטינית (האנתיפאדה) עמד השימוש בנשק הרקטות בצל טרור המתאבדים. בשנת 2005, שנת ההתנתקות הישראלית מהרצועה, חלה ירידה זמנית בהיקף הירי, מן הסתם על מנת לאפשר את התנתקותה של ישראל מהרצועה ללא הפרעות.

8. בשלוש השנים שקדמו למבצע "עופרת יצוקה" (שנים 2006-2008) חלה עלייה דרמטית בהיקף ירי הרקטות ופצצות המרגמה מהרצועה במקביל לירידה משמעותית בהיקף

⁵ עפ"י גרסת חמאס ישובים בשטח ישראל כולל העיר שדרות, הנן "התנחלויות" בלתי לגיטימיות.

טרור המתאבדים⁶. לעלייה בהיקף הירי כמה סיבות: הקשיים המבצעיים, שהועמדו בפני חמאס ושאר הארגונים כתוצאה מפעולות הסיכול והמנע של כוחות הביטחון הישראליים, ביהודה ושומרון; **היווצרותה של מעטפת פוליטית ברצועה הנשלטת ע"י חמאס והתומכת בטרור;** **שיפור ביכולת הטכנולוגיות של חמאס ושאר ארגוני הטרור כתוצאה מהעברת ידע וחומרי גלם,** שאפשרו ייצור עצמי של רקטות ומרגמות בהיקף נרחב ובאיכות משתפרת; **אספקת רקטות ומרגמות תקניות בעלי טווח משופר ויכולת הרס משופרת ע"י איראן בסיוע סוריה וחזבאללה.** כמו כן השפיעו על היקף הירי שיקולים פנים-פלסטיניים, לחצים שהפעילה ישראל על הרצועה והתפתחויות בסכסוך הישראלי-פלסטיני⁷.

⁶ היקף טרור המתאבדים ירד באופן משמעותי, אך הוא לא פסק לחלוטין. בתקופות בהן חמאס שמרה על ריסון או פרופיל נמוך בביצוע פיגועי התאבדות נטל הג'יהאד האסלאמי בפלסטין את ההובלה ופעל להוצאת מחבלים מתאבדים מהרצועה.

⁷ לכל אלו נוספו גם **שיקולים טקטיים**, שביסודם רצון ארגוני הטרור לגרום מירב אבידות לישראל, או להשיג תהודה תקשורתית לירי. כך למשל, ביום בו התקיימו הבחירות לכנסת, נורו לראשונה רקטות 122 מ"מ מסוג גראד לעבר אשקלון. בתחילת ספטמבר 2007 נורו לעבר העיר שדרות מטחי רקטות בהיקף חריג לקראת תחילת שנת הלימודים.

ירי רקטות בחתך רב שנתי (עד למבצע "עופרת יצוקה")⁸

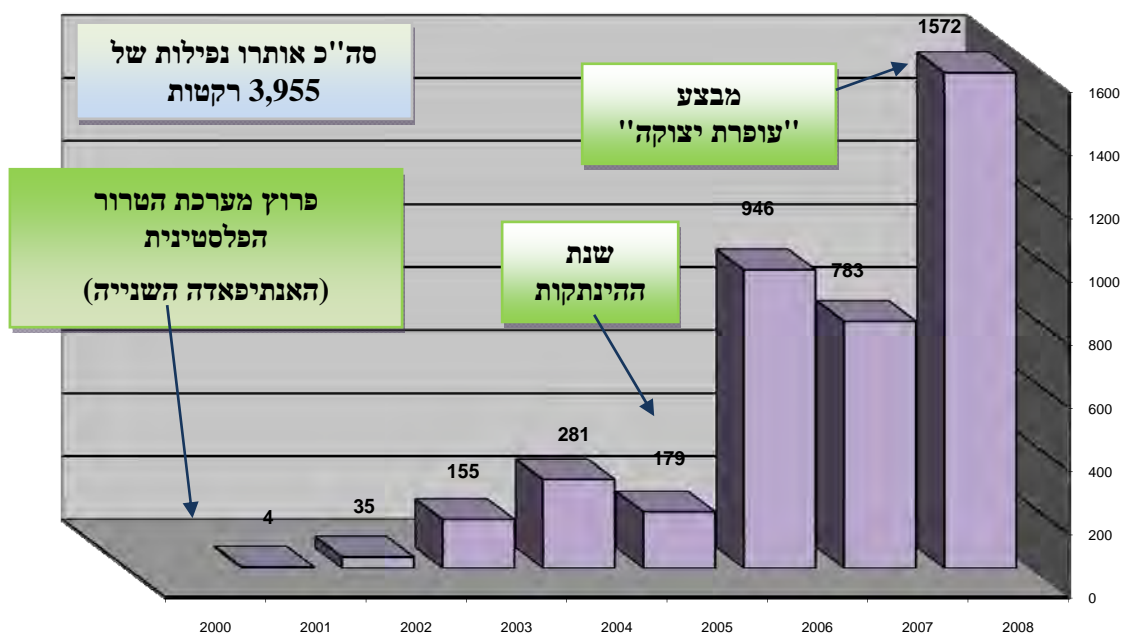

9. במקביל לעלייה בהיקף ירי הרקטות חלה בשנתיים שקדמו למבצע "עופרת יצוקה" עלייה משמעותית בהיקף ירי פצצות מרגמה. עד למבצע "עופרת יצוקה" נורו למעלה מ-4,000 פצצות מרגמה, למעלה ממחציתם בשנים 2007-2008, רובן הגדול בידי חמאס. בשל הטווח הקצר שלהן כווננו פצצות המרגמה נגד הישובים הישראליים ברצועת עזה ונגד כוחות צה"ל, שפעלו בקרבת גדר הביטחון. בשנה שלאחר ההינתקות (שנת 2006) הצטמצם באופן זמני השימוש במרגמות אולם מאז אפריל 2007 הוא שב והתרחב וכונן נגד יעדים צבאיים ואזרחיים כאחד. במקביל להגדלת היקף הירי החלה חמאס להשתמש במרגמות תקניות בקוטר של 120 מ"מ, תוך שיפור טווח הפצצות והגדלת אפקט הנזק שלהן. כמו כן שופרו שיטות הירי למשל באמצעות שימוש בעמדות ירי קבועות ואמצעי כיוון משוכללים, שנלמדו בין היתר, בקורסים באיראן.

⁸ לגבי הסטטיסטיקה של מספרי הרקטות ופצצות המרגמה: בעבודה זו נעשה שימוש בנתוני חטיבת המבצעים במטה הכללי של צה"ל. ירי רקטה או פצצת מרגמה מוגדר כאירוע, שבמהלכו אותר שיגור וזוהתה בבירור נפילה בשטח ישראל או בסמוך לישוב ישראלי ברצועה בתקופה של טרום ההינתקות. כמו כן מוגדר ירי כאירוע שבמהלכו זוהתה יציאה מרצועת עזה ונשמע פיצוץ, גם אם מקום הנפילה של הרקטה או של פצצת המרגמה לא זוהה בבירור. בספירה זו יש לקחת בחשבון כי מספר השיגורים גדול לפחות בכ-20 אחוזים ממספר הנפילות שזוהו בשטח ישראל (כך שהמספרים המבוססים על מספר השיגורים ולא הנפילות היו גבוהים הרבה יותר). נתוני ירי הרקטות הובאו על ידנו בנפרד מאלה של ירי המרגמה משום שמדובר באמצעי לחימה בעלי אופי שונה, שלגבי כל אחד מהם עלולה להיות לארגוני הטרור מדיניות ירי שונה.

ירי פצצות מרגמה בחתך רב שנתי

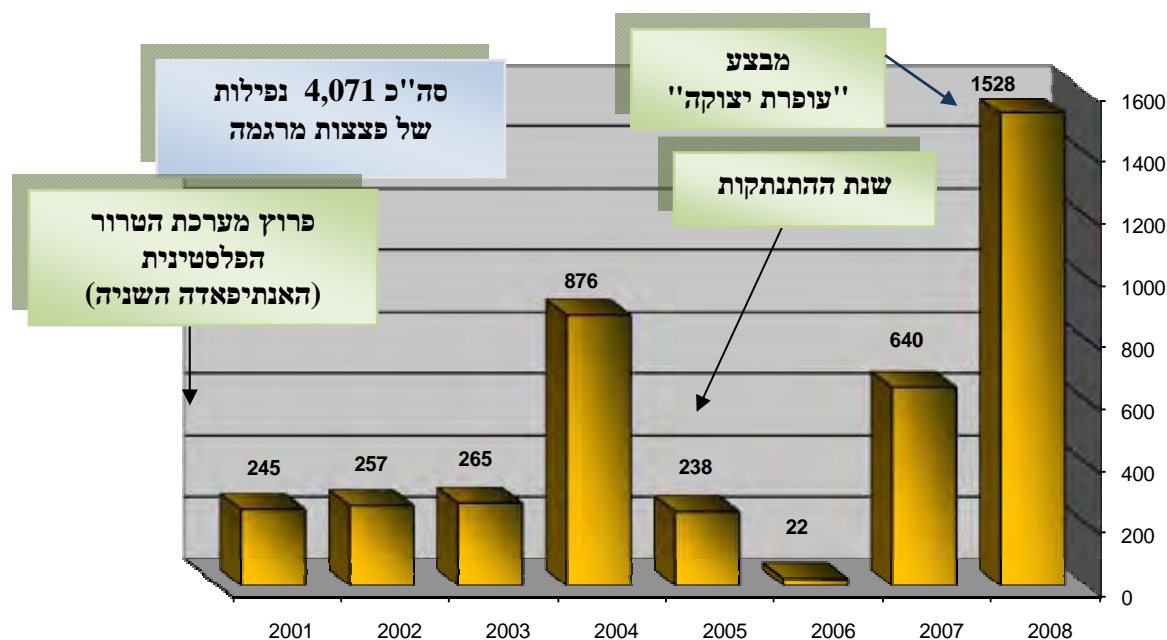

תוצאות ירי הרקטות ופצצות המרגמה (2008-2001)

דו"ח גולדסטון

10. דו"ח גולדסטון מתייחס לרקטות ופצצות המרגמה כאל נשק **מאולתר** ולא מתוחכם, שעיקר האפקט שלו הוא **זריעת פחד ושיבוש חייהם של האזרחים**. הדו"ח מונה את אבידותיה של ישראל כתוצאה מירי הרקטות ופצצות המרגמה, תוך שהוא כורך אותן עם מקצת האבידות שנגרמו לפלסטינים בתוך הרצועה כתוצאה מתקלות טכניות של משגרי הרקטות (המכונות "תאונות עבודה" בצה"ל). בדוח נאמר, כי בין ה-28 ליוני 2004 (כאשר תועד הפצוע הראשון כתוצאה מירי רקטה) ועד ה-17 ביוני 2008 (ראשית "ההרגעה") נהרגו (בשטח ישראל) **21** אזרחים ישראלים, **שני** "פלסטינים" (קרי, ערבים ישראלים) ו**עובד זר** (סה"כ 24 הרוגים). כמו כן נהרגו בשני אירועים שונים פלסטינים ברצועת עזה: פלסטיני נהרג כאשר רקטה נחתה בקרבת הגבול ו-20 פלסטינים נהרגו כשכלי רכב שהעביר רקטות התפוצץ במחנה פליטים ג'באליא (הדו"ח אינו מציין כי המדובר בהתפוצצות מכונית של חמאס שנשאה רקטות קסאם - ראו להלן). עוד נאמר בדוח כי 11 מתוך כלל ההרוגים הישראלים מצאו מותם **בעיר שדרות**, שבקרבת הרצועה (עמוד 353, פסקה 1628).

11. הדו"ח אינו מתעלם גם מההשפעות הפסיכולוגיות, חברתיות, הכלכליות הקשות שהיו **ליירי המתמשך על האוכלוסייה האזרחית בדרומה של ישראל**. בדוח נאמר, כי הוועדה העניקה תשומת לב מיוחדת להיקף הגבוה של מקרי הטראומה ממנה סבלה האוכלוסייה שנפגעה מירי הרקטות. **בדוח נאמר, כי נתונים שנאספו ע"י ארגונים ישראליים באוקטובר 2007 מצאו ש-28.4 אחוזים מהמבוגרים ו-94 אחוזים מהילדים בשדרות סבלו מתופעות פוסט-טראומטיות (PTSD)**. כמו כן מציין הדו"ח ש-1,596 בני אדם טופלו

כתוצאה ממקרי חרדה (stress-related injuries) במהלך הפעילות הצבאית בעזה (קרי, מבצע "עופרת יצוקה") ויותר מ-500 בני אדם טופלו בתום המבצע (עמ' 31 סעיף 105). הדו"ח מציין את **ההרס** שנגרם לבתים, בתי ספר, מכוניות ואף בית כנסת (עמ' 31-32, סעיף 106). הוא מוסיף כי לכל אלו הייתה השפעה על הכלכלה, החברה ומערכת החינוך של האוכלוסייה הנפגעת, מבוגרים וילדים (עמ' 31-32, סעיפים 106-107).

12. **הדו"ח קובע באופן ברור וחד-משמעי, כי ירי הרקטות בוצע ללא אבחנה וכוון נגד האוכלוסייה האזרחית של מדינת ישראל וככזה הוא מהווה פשע מלחמה, ועלול אף להיחשב כפשע נגד האנושות.** אולם הדו"ח אינו מצביע על חמאס כאחראית על הירי כך של"פשע המלחמה" אין "כתובת" הנושא באחריות:

13. "The Mission has further determined that these attacks constitute *indiscriminate attacks upon the civilian population of southern Israel* and that where there is no intended military target and the rockets and mortars are **launched into a civilian population**, they constitute a *deliberate attack against a civilian population*. **These acts would constitute war crimes and may amount to crimes against humanity.** Given the seeming inability of the **Palestinian armed groups** to direct the rockets and mortars towards specific targets and given the fact that the attacks have caused very little damage to Israeli military assets, the Mission finds that there is significant evidence to suggest that one of the **primary purposes of the rocket and mortar attacks is to spread terror amongst the Israeli civilian population, a violation of international law.**" (עמ' 32, סעיף 108).

14. אולם בעוד דו"ח גולדסטון מצביע בברור על ירי ללא הבחנה על אזרחים, ועל ההשלכות הקשות שהיו לירי הרקטות והמרגמות המתמשך על האוכלוסייה האזרחית, הוא **נמנע בעקביות מהטלת האחריות** למה שהוא מגדיר כ"פשע מלחמה" על חמאס **השולטת ברצועה, קובעת את מדיניות הירי ונוטלת חלק מרכזי בביצועה**. חמאס נכללת במה שהדו"ח מכנה "הארגונים הפלסטינים החמושים" כך של"פשעי המלחמה" שבוצעו עפ"י דו"ח גולדסטון **במשך שנים ארוכות אין מנהיג, ארגון ישות או כתובת פוליטית כלשהי, הנושאים באחריות וחייבים לתת על כך דין וחשבון**. חמאס יזמה איפוא את מדיניות ירי הרקטות לעבר ישראל ומצאה עצמה, לפי טענתה, "זכאית" מכל אשמה, בהסתמך על דו"ח גולדסטון⁹.

⁹ כך למשל **מוסא אבו מרוק**, סגן ראש הלשכה המדינית של חמאס, הודה לארגוני זכויות האדם ולכל המדינות שהצביעו בעד החלטת מועצת זכויות האדם לאמץ את מסקנות הדוח. בדבריו ציין, בין השאר, כי הדו"ח כלל אינו מטיל אחריות על חמאס לירי הרקטות משום שהדו"ח אינו מזכיר אותה בשמה, אלא הוא עוסק ב"ארגונים פלסטינים חמושים" (אלג'זירה, 16 באוקטובר 2009). דוברים נוספים של חמאס שבו וניערו חוצנם מכל אשמה בהסתמך על הדוח.

ממצאים עובדתיים

15. עד למבצע "עופרת יצוקה" שיבש ירי הרקטות ופצצות המרגמה את שיגרת חייהם של כ-200,000 אזרחים ישראלים תושבי הנגב המערבי. עד לשנת 2008 הייתה העיר שדרות (כ-20,000 תושבים) היעד המרכזי של הירי. לראשונה שוגרה רקטה ארוכת טווח לעבר אשקלון ב-28 במרס 2006 (יום הבחירות). אולם ניתן לומר כי רק החל משנת 2008 הוכנסה גם העיר אשקלון (כ-110,000 תושבים) למעגל נפגעי הרקטות. במהלך מבצע "עופרת יצוקה" גדל היקף האוכלוסייה הנפגעת, עם היוספות ערים מרכזיות כמו אשדוד ובאר שבע למעגל הירי. קרוב למיליון מתושבי דרום ישראל (שהתגוררו ברדיוס של 40 ק"מ מהרצועה) הושפעו ממנו. באשר למספר הנפגעים, בשנים 2001-2008 (עד למבצע "עופרת יצוקה") נהרגו 14 אזרחים כתוצאה מירי הרקטות. 8 אזרחים ושני חיילי צה"ל נהרגו כתוצאה מירי פצצות המרגמה. סה"כ נהרגו 24 אנשים מירי הרקטות ופצצות המרגמה. בנוסף לכך מאות רבות של אזרחים ישראלים נפצעו, אלפי אזרחים ובהם ילדים סבלו מחרדה, הלם וטראומות שונות כתוצאה מהירי.



שיבוש תחילת שנת הלימודים. מימין: גן ילדים בשדרות שלידו נחתה רקטה. משמאל: חלונות הגן שנופצו (3 בספטמבר 2008, באדיבות אמיר כהן ו-YNET)



ילדי כיתה א' באשקלון בעת הכרות "צבע אדום" (רויטרס, 3 במרס 2008 צלם: אמיר כהן)

16. "תאונות העבודה" של חמאס ושאר ארגוני הטרור, שהדו"ח מזכיר בקצרה, אכן גרמו לנפגעים רבים בקרב תושבי רצועת עזה. הסיבה המרכזית לתאונות אלו הנה האיכות הירודה יחסית של אמצעי לחימה מאולתרים שבידי חמאס ושאר ארגוני הטרור. האירוע הבולט ביותר היה ב-23 בספטמבר 2005 כאשר נהרגו 19 פלסטינים ולמעלה מ-80 נפצעו כתוצאה מפיצוץ מכונית עמוסה רקטות קסאם בעת מפגן צבאי שערכה חמאס במחנה הפליטים ג'באליא (האירוע הזכר אך לא פורט בדוח)¹⁰. אין זאת "תאונת העבודה" היחידה בה נהרגו תושבי הרצועה אולם הייתה זאת הבולטת שבהן (הדו"ח נמנע מלאזכר "תאונות עבודה" רבות נוספות שנגרמו בשל הירי). לא ברור מדוע מצא לנכון הדו"ח לכרוך את ההרוגים הללו שנגרמו בשל כשלים טכניים של הירורים יחד עם האבידות שנגרמו לישראל כתוצאה מכוונה ברורה לפגוע באזרחים. מכל מקום, המכנה המשותף הנו אחריות חמאס לאבדות שנגרמו לאזרחים בישראל וברצועה.

17. דו"ח גולדסטון עומד על הקשיים הטכניים שבירי הרקטות על מטרות נקודה. גם חמאס ושאר ארגוני הטרור היו מודעים לקושי זה ולפיקח היוו מטרות שטח, קרי - ריכוזי אוכלוסייה ישראליים, את היעד של ירי הרקטות. אולם, למרות זאת, הצהירו ארגוני הטרור על כוונתם לפגוע במטרות אזרחיות נקודתיות. כך למשל, היוותה תחנת הכוח באשקלון המספקת גם כ-65 אחוזים מצריכת החשמל של תושבי רצועת עזה, יעד קבוע לאש רקטות של ארגוני הטרור, בתקווה שהתחנה תיפגע בסופו של דבר. כמו כן ירו ארגוני הטרור אש מרגמות מכוונת לעבר המעברים שבין ישראל לרצועה, דבר שגרם לשיבוש תנועת הסחורות והאנשים העוברים דרכם. דו"ח גולדסטון התוקף קשות את ישראל על ה"מצור" שהטילה על הרצועה, מתעלם מהיותם של המעברים יעד בלתי פוסק להתקפות של ארגוני הטרור, ונמנע מלגנות את חמאס ושאר הארגונים על כך.

¹⁰ עיקרי האירוע שדו"ח גולדסטון העדיף שלא לפרט: הפיצוץ אירע בעת "עצרת ניצחון" שקיימה חמאס במחנה פליטים ג'באליא, שבפאתי העיר עזה. העצרת כללה מפגן צבאי של פעילי טרור בו הוצגו אמצעי לחימה כולל רקטות. במהלך המפגן ארעה "תאונת עבודה", שגרמה ל-19 הרוגים ולמעלה מ-80 פצועים. חמאס כדרכה האשימה את ישראל באחריות לאירוע ופתחה ב"תגובה" על האירוע, שלישאל לא היה חלק בו, בירי מסיבי של 15 רקטות לעבר העיר שדרות. לאחר האירוע, בשל ביקורת ציבורית, הפסיקה חמאס זמנית את מעורבותה הישירה בירי הרקטות ואפשרה להתארגנויות פתח והג'האד האסלאמי בפלסטין ליטול את ההובלה בירי הרקטות.

תחנת כוח על הכוונת...



תחנת הכוח "רוטנברג" באשקלון המספקת את מרבית תצרוכת החשמל לרצועת עזה. התחנה סיפקה חלק ניכר מתצרוכת החשמל של תושבי הרצועה גם בעת מבצע "עופרת יצוקה". למרות זאת שימשה התחנה יעד מוצהר לירי רקטות של ארגוני הטרור הפועלים ברצועת עזה (צילום: אתר חברת חשמל)

18. מאז תחילת השימוש בנשק הרקטות עשו חמאס וארגוני הטרור הנוספים בסיועה של איראן מאמצים להרחיב את היקף ייצור הרקטות ולשפר את היכולות הטכניות שלהן. השיפורים התמקדו בעיקר בכל מה שקשור להגדלת הטווח, שנועד להכניס יותר ויותר יישובים למעגל הירי, הגדלת משך "חיי המדף" של הרקטות, והגברת האפקטיביות של הראש הקרבי על מנת להגדיל את היקף האבדות והנזקים.

פיגועי טרור במתווים אחרים שבוצעו מהרצועה בשנים שקדמו למבצע "עופרת יצוקה"

דו"ח גולדסטון

19. דו"ח גולדסטון מונה את ירי הרקטות ופצצות המרגמה בתקופת "ההרגעה" אך מתעלם לגמרי משורה ארוכה של פיגועים במתווים אחרים שיצאו לפועל או שסוכלו בתקופה זאת,

ובשנים שקדמו למבצע "עופרת יצוקה" למעט חטיפת החייל גלעד שליט (כפי שיפורט להלן). בפרט חמורה התעלמות הדו"ח **מפיגועים שבוצעו נגד המעבריים**, דווקא משום שהדו"ח שם דגש רב על גינוי ישראל בשל סגירתם. התעלמות זאת הנה במסגרת **המגמה הכוללת של הימנעות מלגנות את חמאס ושאר הארגונים ובו בזמן להפחית את משמעות איום הטרור המתגבר מרצועת עזה** שהיווה את הסיבה למבצע "עופרת יצוקה".

סוגיית גלעד שליט

20. דו"ח גולדסטון מתייחס בכמה מקומות **לסוגיית החייל החטוף גלעד שליט**:

א. בסיכום המנהלים בפתיחת הדו"ח (עמוד 26-27 סעיף 76-78) "מתייחס הדו"ח להחזקתו המתמשכת במעצר של גלעד שליט, לצעדים שנקטה ישראל בעקבות חטיפתו, לתשאול תושבי הרצועה ע"י צה"ל במהלך "עופרת יצוקה" אודות גלעד שליט ולהופעתו של נועם שליט בפני הוועדה בשימוע שהתכנס בזינווה ב-6 יולי 2009 (וכן עמוד 285 סעיף 1342). הוועדה חזרת על פרטי החטיפה ותגובת ישראל בסקירה ההיסטוריות של הדו"ח (עמוד 50 סעיף 189).

ב. **הדו"ח קובע גם כי גלעד שליט, שנחטף במהלך חדירה לשטח ישראל, עונה על הקריטריונים המקנים לו מעמד של שבוי מלחמה תחת אמנת זינווה השלישית.** וככזה, יש להגן עליו, לטפל בו באופן אנושי ולאפשר לו ליצור קשר עם החוץ, לאפשר לצלב האדום לבקרו לאלתר ולעדכן את משפחתו במצבו (עמוד 27 סעיף 77; עמוד 285 סעיף 1343)¹¹. בחלק האחרון של הדו"ח בפרק המסקנות בסעיף המסכם את ה"ממצאים המשפטיים" תחת הסעיף "פעולות הפלסטינים והקבוצות החמושות (עמוד 419 סעיף 1952) יש חזרה על מעמד "שבוי המלחמה" של גלעד שליט.

ג. בדוח צוין, כי **הוועדה פנתה ל"רשויות עזה" (חמאס) לגבי מצבו של גלעד שליט.** בתשובתם, אותה ראתה הוועדה **כלא מספקת, הן הכחישו כי הן מעורבות בחטיפתו ובאחזקתו של שליט** וטענו כי הן לא במעמד בו יוכלו לספק מידע לגבי מצבו הנוכחי (סעיף 1340).

ד. ברוח זו, בפרק **ההמלצות** "לקבוצות הפלסטיניות החמושות" (עמוד 427 סעיף b פסקה 1973) ממליצה הוועדה "שהקבוצות הפלסטיניות החמושות המחזיקות בחייל הישראלי גלעד שליט ישחררו אותו על בסיס הומניטרי, יכירו במעמדו כשבוי מלחמה, ונהגו בו כזה ויתירו לצלב האדום לבקרו.

21. דוח הוועדה מותח אמנם איפא ביקורת על "הקבוצות החמושות" המחזיקות בגלעד שליט, תובע להכיר בו כ"שבוי מלחמה"; תובע ביקורי ה"צלב האדום" אצלו ודורש לשחררו על בסיס

¹¹ הקביעה לפיה גלעד שליט הינו שבוי מלחמה נעדרת כל בסיס משפטי. שכן המוסד של שבוי מלחמה קיים רק במלחמות בין צבאות מדינתיים. הגישה שמאמץ דו"ח גולדסטון עלולה לתת מימד חוקי להחזקת גלעד שליט בשבי, ובמשתמע, גם לחטיפת חיילים נוספים בעתיד.

הומניטארי¹². עם זאת נמנע הדו"ח (כדרכו) מלקבוע מפורשות כי חמאס היא זאת השולטת על גורלו של גלעד שליט, היא זאת המנהלת משא ומתן עקיף עם ישראל לשחרורו תמורת מחבלים רוצחים הכלואים בישראל, והיא זאת המהווה "הכתובת" האמיתית לביקורת שיש לוועדה על תנאי כליאתו.

ממצאים עובדתיים

22. מאז ההינתקות (אוגוסט, 2005) הפך ירי הרקטות לנשק המוביל בראיית חמאס ושאר ארגוני הטרור. אולם מלבד ירי הרקטות ופצצות המרגמה ביצעו ארגוני הטרור שורה ארוכה של פיגועים במתוים אחרים מרצועת עזה, חלקם פיגועי ראוה. חלק מהפיגועים הללו יצאו לפועל וחלקם סוכלו ע"י פעילות אינטנסיבית של כוחות הביטחון הישראליים. (חשיפת מנהרות, איתור אמצעי לחימה שהוברחו לרצועה, סיכולים ממוקדים ותפיסת מחבלים). פעילות זו חייבה לא אחת את צה"ל, למרות ההינתקות, לבצע ברצועת עזה מבצעים קרקעיים חודרים לפרקי זמן מוגבלים פעילות זאת חייבה גם את ישראל לסגור המעברים מעת לעת. במהלך שנת 2008 חלה עלייה בהיקף תכנון הפיגועים ובמספר הפיגועים שסוכלו. סיכול הפיגועים ע"י צה"ל שימש במקרים רבים עילה עבור חמאס ושאר ארגוני הטרור, להוצאתם לפועל של פיגועי נקם והרתעה, על מנת להקשות על ישראל לבצע פעילות סיכול ומנע נגד התקפות הטרור.

23. דו"ח גולדסטון שם דגש רב על ה"מצור" שהטילה ישראל על רצועת עזה ע"י סגירת המעברים תוך התעלמות מההקשר הביטחוני של סגירתם. לפיכך מצאנו לנכון להביא כמה דוגמאות בולטות לפיגועי טרור שכוונו נגד המעברים, בתקופה שבין ההתנתקות למבצע "עופרת יצוקה" (שנים 2006-2008):

א. ב-9 באפריל 2008 בשעות אחר הצהרים, פרצה חולייה שמנתה ארבעה מחבלים חמושים, את גדר המערכת בצפון רצועת עזה. אנשי החוליה הגיעו לאזור מסוף הדלקים בנחל עוז והחלו לירות מנשק קל לעבר אזרחים ישראלים העובדים במקום. כתוצאה מירי המחבלים נהרגו שני אזרחים ישראלים עובדי המסוף. את האחריות לפיגוע נטלו הג'האד האסלאמי בפלסטין, וועדות ההתנגדות העממית ופתחגדודי חללי אלאקצא. הרוע הצבאית של חמאס סייעה לפיגוע זה באמצעות ירי פצצות מרגמה על כוחות צה"ל, שהחלו לנהל מרדף אחר המחבלים, הגם שחמאס לא הייתה שותפה לפיגוע עצמו. גודדי עז אלדין אלקסאם של חמאס נטלו אחריות לירי 43 פצצות מרגמה בעקבות מה שכינו "הפעולה הנועזת שביצעו פלגי ההתנגדות הפלסטינים בנחל עוז" (הודעת גודדי עז אלדין אלקסאם, 9 באפריל 2008).

ב. ב-19 באפריל 2008, ערב חג הפסח, סיכלו כוחות צה"ל פיגוע הרג משולב רחב היקף באזור מעבר כרם שלום ובאזור כיסופים. בחיפוי ירי מרגמות ונשק קל, ובחסות ערפל ששרר באזור, הגיעה שריונית מסוג ב.ר.ד.מ למעבר כרם שלום ופרצה את שער

¹² בעוד ששחרורו ניתן בגדר אמירה תיאורטית מביע הדו"ח דאגה מהצהרות ישראליות לפיהן ה"מצור" ימשך עד לשחרור גלעד שליט ומדגיש, כי הוא רואה בעמדה זו משום ענישה קולקטיבית נגד אוכלוסיית עזה (פסקה 78 עמ' 27; פסקה 1344 עמ' 285).

המעבר. דרך השער שנפרץ החדירו המחבלים **שתי מכוניות תופת, שהוסו כגיפים של צה"ל**. גיפ אחד התפוצץ סמוך למגדל השמירה והשני התקרר לחילי צה"ל, ששהו באזור, והתפוצץ בסמוך להם. הנזק שנגרם למעבר כרם שלום הביא **לסגירתו למשך מספר חודשים. חמאס נטלה אחריות לפיגוע.**

ג. **ב-22 במאי 2008** בשעות הבוקר המוקדמות התפוצצה משאית תופת, שהגיעה לאזור מעבר הסחורות **במעבר ארז**, שבצפון רצועת עזה. במשאית היו כ-4 טון של חומרי נפץ. במקום נגרם נזק אך לא היו נפגעים. הג'האד האסלאמי בפלסטין נטל אחריות לפיגוע.



התפוצצות משאית התופת במעבר ארז
(פורום PALDF של חמאס, 22 במאי 2008)

ד. **ב-26 באפריל 2006** בוצעה התקפה על **מעבר קרני**, מעבר חיוני לתושבי הרצועה. חוליית מחבלים, מארגון וועדות ההתנגדות העממית ניסתה לבצע מתקפת ירי משולבת עם פיצוץ מכונית תופת במעבר. הפיגוע סוכל ע"י כוחות הביטחון הפלסטינים, שבאותה עת הייתה נאמנותם נתונה לאבו מאזן. הפיגוע נועד לשבש את תפקידו של המעבר דרכו נכנסות לרצועה סחורות, מצרכי מזון, תרופות וחומרי גלם.

ה. **ב-1 בפברואר 2006** סוכל **ניסיון פיגוע התאבדות במעבר ארז**: שני מחבלים נהרגו ועל גופותיהם נמצאו חגורות נפץ. וועדות ההתנגדות העממית נטלו אחריות לביצוע הפיגוע.



פיצוץ חומרי הנפץ, שהיו על גבי אחד משלושת כלי הרכב, אשר ניסו לתקוף את מעבר קרני (באדיבות "ערץ 10", 26 באפריל 2006)



חמש חביות חומרי הנפץ, שהיו על גבי אחת המכוניות, שניסו לתקוף את מעבר קרני (באדיבות "ערץ 10", 26 באפריל 2006)

24. ההפסקות הממושכות של תפקוד המעברים והמחסור ברצועה שנוצר עקב כך הנם **פועל יוצא, בראש ובראשונה, ממדיניות הטרור של חמאס**. שהייתה שותפה ואפשרה לבצע פיגועים במעברים ע"י הזרוע הצבאית שלה ושאר ארגוני הטרור. הסבל שנגרם לתושבים בשל מדיניות חמאס נוצל בצורה צינית על ידה לקמפיינים תעמולתיים, ש"טביעות האצבע" שלהם מצויות בדו"ח גולדסטון, נגד ישראל (ומצרים) שהעצימו את ממדי הסבל ותארו אותו כאסון הומניטרי. מסעות תעמולה השקריים, שכוונו כלפי דעת הקהל הפלסטינית, הערבית/ אסלאמית והמערבית נועד ליצור אווירת חירום ותחושת משבר שתזמין **לחצים** על ישראל על מנת שזו תפתח את המעברים גם **ללא הפסקת ירי הרקטות ופצצות המרגמה ושאר פיגועי הטרור**.

25. מלבד ירי הרקטות ופצצות המרגמה ביצעו חמאס וארגוני טרור אחרים הפועלים ברצועת עזה **פיגועים במתווים נוספים, שכללו פיגועי הרג תוך שימוש במכוניות תופת ובמחבלים מתאבדים**. גם מהם מתעלם דו"ח גולדסטון (למעט חטיפת גלעד שליט, שבה עוסק הדוח). להלן פיגועים בולטים שבוצעו מאז שנת 2006 (השנה שלאחר "ההתנתקות") ועד ל"הרגעה" בשנת 2008:

א. **25 ביוני 2006 - חטיפת גלעד שליט**: קבוצת מחבלים הגיעה לשטח ישראל, אל עורפו של כוח צה"ל, באמצעות מנהרה שנחפרה מפאתי רפיח, **חלקה בשטח ישראל בסביבות מעבר כרם שלום**. קבוצת התוקפים, בחסות ירי פצצות מרגמה וטילי נ"ט, התפצלה לשלוש חוליות, שתקפו במקביל את כוחות צה"ל. אחת החוליות הצליחה לפגוע בטנק ובאנשי הצוות שבו באמצעות ירי נ"ט. מהתקיפה נהרגו שני חיילים וחייל צה"ל נפצע (כולם אנשי צוות הטנק). החייל גלעד שליט נחטף. כמו כן נפצעו שני חיילים **מעמדת התצפית**. חמאס, וועדות ההתנגדות העממית והתארגנות המזוהה עם הג'יהאד העולמי בשם צבא האסלאם, נטלו אחריות לביצוע הפיגוע. **חמאס**, שבדיה השליטה על גלעד שליט, סירבה מאז לאפשר לנציגי הצלב האדום לבקר אותו והיא מנהלת מו"מ עם ישראל על שחרורו תמורת פעילי טרור הכלואים בישראל. דו"ח גולדסטון לא ציין, כי אירוע זה היווה הסלמה חמורה.

ב. **12 בספטמבר 2006** - בהיתקלות עם שני מחבלים **סמוך למעבר כיסופים** נהרג גשש צה"ל. כוח צה"ל חשף מנהרה שנחפרה סמוך לגדר המערכת. המנהרה הובילה לשטח ישראל ונועדה ככל הנראה לביצוע פיגוע. במקום נמצאו גם מטעני חבלה, רובי קלציניקוב ואפודים. מספר ארגונים, כולל חמאס, נטלו על עצמם אחריות לביצוע הפיגוע.

ג. **6 בנובמבר 2006** - **מחבלת מתאבדת** ניסתה לפגוע בכוח צה"ל דרומית לבית ח'אנון. הכוח זיהה את המחבלת וקרא לה לעצור ואז פוצצה עצמה סמוך לכוח. חייל צה"ל נפצע באורח קל. הג'יהאד האסלאמי בפלסטין נטל אחריות על ביצוע הפיגוע.

ד. **13 בדצמבר 2006** - כוח צה"ל זיהה מחבל פלסטיני צפונית למעבר קרני. המחבל נורה ונהרג. עפ"י התקשורת הפלסטינית התכוון המחבל לבצע פיגוע באזור נחל עז (רמת'אן, 13 בדצמבר 2006).

ה. **29 בינואר 2007 - מחבל מתאבד**, שהגיע לאילת מהרצועה דרך סיני, פוצץ עצמו במאפיה **באילת**. כתוצאה מהפיצוץ **נהרגו שלושה אזרחים**. המחבל, שהשתייך לג'האד האסלאמי בפלסטין, יצא מרצועת עזה. הפיגוע בוצע בשיתוף עם התארגנות פתח. (בשנת 2007 סוכלו מספר ניסיונות נוספים לביצוע פיגועים בישראל דרך סיני).

ו. **25 באוגוסט 2007 - צה"ל סיכל פיגוע הרג בשוב נתיב העשרה**. שני מחבלים טיפסו מעל גדר הביטחון באמצעות סולם חבלים והגיעו לשטח ישראל פתחו באש לעבר חייל שהיה במוצב. החייל השיב באש וכוח צה"ל הרג את שני המחבלים.

ז. **6 בספטמבר 2007 - סוכל ניסיון חדירה** של חוליה בת שבעה מחבלים לשטח ישראל על מנת לתקוף מוצב צה"ל צפונית לכיסופים. בכלי הרכב שהיו ברשותם נמצאו מאות ק"ג של חומרי נפץ.

ח. **19 בנובמבר 2007 - סוכל ניסיון חדירה** של שלושה מחבלים לשוב נתיב העשרה. שני מחבלים נהרגו והשלישי נפצע.

ט. **15 בינואר 2008 - צלף** הרג עובד (מתנדב מאקדור) בשדות קיבוץ עין השלושה בסמוך לגדר הגבול. גדודי עז אלדין אלקסאם נטלו אחריות על ביצוע הפיגוע.

י. **6 במרס 2008 - שני חיילי צה"ל נהרגו** כתוצאה **ממטען** שהופעל לעבר הגייס בו נסעו סמוך לכיסופים. את האחריות לביצוע הפיגוע נטלו חמאס והג'האד האסלאמי בפלסטין.

יא. **4 באפריל 2008 - ירי** לעבר פמליית השר הישראלי לביטחון פנים, בעת שקיימה סיור בגבעה הצופה לצפון רצועת עזה. עוזר השר נפצע באופן קל עד בינוני.

יב. **11 באפריל 2008 - צלפים** ירו אש מקלע לעבר חקלאי שעבד בשדות קיבוץ ניר עוז.

יג. **16 באפריל 2008 - כוח צה"ל זיהה שני מחבלים** חמושים, שניסו להניח מטענים באזור גדר הגבול, סמוך לקיבוץ בארי. הכוח נכנס לשטח הרצועה ונתקל במארב בחילופי האש שהתנהלו נהרגו שלושה חיילי צה"ל ושלושה נוספים נפצעו. חמאס נטלה אחריות על ביצוע הפיגוע.

יד. **12 ביוני 2008 - בחסות מתקפת רקטות** ופצצות מרגמה ניסו ארגוני הטרור לבצע פיגוע באמצעות שימוש **בטרקטור**. הטרקטור העלה את חשד כוחות צה"ל כאשר התקרב לגדר הביטחון בצפון הרצועה, סמוך לנתיב העשרה. בשלב מסוים הוא נעצר ומחבל שנראה בורח ממנו נורה ונהרג. הכוח ירה לעבר הטרקטור, אשר התלקח כתוצאה מהירי.



הטרקטור הממולכד באמצעותו ניסו ארגוני הטרור לבצע פיגוע ב-12 ביוני (דובר צה"ל, 12 ביוני 2008)

26. להלן פיגועים בולטים שבוצעו **בתקופת "ההרגעה"** בשנת 2008 (גם מהם מתעלם דו"ח גולדסטון):

א. **2 בספטמבר 2008 - הופעל מטען** סמוך למעבר ארז. לא היו נפגעים (אתר שירות ביטחון כללי, 3 בספטמבר).

ב. **11 בספטמבר 2008 - מטען הופעל** נגד כוח צה"ל שסייר סמוך לגדר הביטחון הגובלת ברצועת עזה, דרומית למוצב כיסופים. גוף פיקטיבי המתקרא "פלוגות הייחוד על שם החלל אימן פאיד" נטל אחריות לאירוע (אתר קדס.נט של הג'יהאד האסלאמי בפלסטין, 11 בספטמבר).

ג. **31 באוקטובר 2008 - כוח צה"ל זיהה חוליית מחבלים שניסתה להניח מטען** סמוך לגדר המערכת מצפון למעבר סופה. הכוח התקרב לחולייה, שפתחה באש וירתה לעברו **שני טילי נ"ט**. בתגובה השיב הכוח באש לעבר החולייה והניס את המחבלים מהאזור. ארגון **צבא האסלאם** נטל ב-2 בנובמבר אחריות לירי הטילים¹³ (אתר טלוויזיית שכם, 2 בנובמבר).

ד. **28 בנובמבר 2008 - בשעות הצהריים זיהה כוח צה"ל דמויות חשודות של פעילי** טרור, שהניחו ככל הנראה מטען סמוך לגדר הביטחון באזור עבסאן, סמוך לח'אן יונס. בין כוח צה"ל לפעילי הטרור התפתחו חילופי אש. כתוצאה מירי צה"ל נהרג פעיל טרור מוועדות ההתנגדות העממית וארבעה פעילים נפצעו. בתגובה לפגיעה בחוליית הטרור פתחו ארגוני הטרור (28 בנובמבר, 1500) בירי מסיבי של פצצות מרגמה לעבר אזור נחל עוז. סה"כ נורו 17 פצצות מרגמה. כמו כן נורתה רקטה אחת, שנפלה בשטח פתוח. על מרבית אירועי הירי נטלה אחריות חמאס (אתר עז אלדין אלקסאם, 29 בנובמבר). אחת מפצצות המרגמה נחתה בבסיס צה"ל הממוקם באזור נחל עוז, **שמונה חיילים נפצעו, אחד מהם באורח קשה**.

¹³ **צבא האסלאם** הנה התארגנות פלסטינית ברצועת עזה המונה כמה עשרות פעילים המזדהים אידיאולוגית עם רעיונות הג'יהאד העולמי והמקיימים קשרים עם פעיליו. לפרטים נוספים ראו לקט מידע: "צבא האסלאם, התארגנות פלסטינית טרוריסטית ברצועת עזה, בעלת אידיאולוגיה אסלאמית רדיקלית, נטל אחריות על חטיפת העיתונאי הבריטי אלן ג'ונסטון. בתמורה לשחרורו הוא דורש את שחרורם של פעילי ג'יהאד עולמי ובמרום שיח' אבו קתאדה..." http://www.terrorism-info.org.il/malam_multimedia/Hebrew/heb_n/html/islam_troops.htm

ההסלמה בשנת 2008

דו"ח גולדסטון

27. **העלייה הדרמטית** בהיקף ירי הרקטות ופצצות המרגמה בשנת 2008 **שהייתה הסיבה המרכזית למבצע "עופרת יצוקה" לא קיבלה את המשקל הראוי לה בדו"ח גולדסטון.** את ההקשר ההיסטורי-ביטחוני למבצע "עופרת יצוקה" מוצא הדו"ח **בששת חודשי "ההרגעה",** שקדמו למבצע "עופרת יצוקה" וב"מצור" (Blockade) שהטילה ישראל כביכול על הרצועה¹⁴ ולא **בהסלמה בטרור** שהתחוללה ע"י חמאס.

28. הדו"ח מפרט ברמה כמעט יומית את שרשרת האירועים, שהיוו לטענתו הפרה של "ההרגעה" במהלך החודשיים יוני, יולי, אוגוסט. לעומת זאת את ההסלמה המסיבית בירי הרקטות שחלה בחודשים נובמבר דצמבר מתאר הדו"ח באופן כללי יותר. יותר מכך, הוא אף יותר מרומז, כי כניסת צה"ל לשטח עזה לסיכול פיגוע באמצעות מנהרה, הייתה מהגורמים העיקריים שהביאו לקריסת הרגיעה ברוח טענות חמאס. למרות שבדוח צוין בפירוט, כי "ההרגעה" לא חלה על שטחי יהודה ושומרון, מייחס הדו"ח אירועי ירי רבים ברצועה במהלך תקופת "ההרגעה" לפעילות סיכול ומנע של צה"ל ביהודה ושומרון תוך שהוא נמנע מלעסוק בפיגועי הטרור שמקורם ברצועה או שמקורם ביהודה ושומרון או ירושלים (למשל פיגועי הדריסה בירושלים, 2 ביולי ו-22 ביולי 2008)¹⁵.

29. **לסיכום: המתודולוגיה המוטה של הדו"ח "מרככת" וממעטה בערכה של תופעת ירי הרקטות ואיום הטרור בכלל, ברצועה וביהודה ושומרון, יוצרת מעין "הבנה" למניעי חמאס ושאר ארגוני הטרור, ולמעשה מסירה מחמאס את נטל האחריות להסלמה בירי שהובילה למבצע "עופרת יצוקה".**

ממצאים עובדתיים

30. **במחצית הראשונה של שנת 2008 חלה הסלמה משמעותית בירי הרקטות ובשנת 2008 כולה חלה עלייה דרמטית בהיקף ירי הרקטות ופצצות המרגמה מהרצועה.** מאפייני הירי בשנה זאת:

¹⁴ הדו"ח משתמש בטרמינולוגיה של חמאס. ישראל הטילה אומנם מגבלות על תנועת סחורות לרצועה, בעיקר בשל שיקולים ביטחוניים, אולם ישראל (ומצרים) לא הטילו "מצור" על הרצועה ותנועת הסחורות דרך המעברים התקיימה הן בתקופה שקדמה למבצע "עופרת יצוקה", הן במהלך המבצע והן בתקופה שלאחר המבצע.

¹⁵ ראו לקט מידע: "ירושלים כמוקד לטרור: פיגוע הדריסה שבוצע בירושלים, הנו השני מסוגו בחודש האחרון ופיגוע ההרג השלישי המבוצע בירושלים ע"י תושבי מזרחי העיר במהלך שנת 2008. פיגועים אלו משתלבים במגמה של עלייה במספר תושבי מזרח ירושלים המעורבים בטרור" (23 ביולי 2008).

א. **היקף הירי:** שנת 2008 הייתה שנת השיא בהיקף ירי הרקטות ופצצות המרגמה, אשר כמעט והכפיל את עצמו בהשוואה לשנה הקודמת. סה"כ נפלו במהלך שנת 2008 בשטח ישראל 3,100 רקטות ופצצות מרגמה (מהן 1,572 רקטות ו-1,528 פצצות מרגמה).

ירי הרקטות לעבר ישראל בשנת 2008

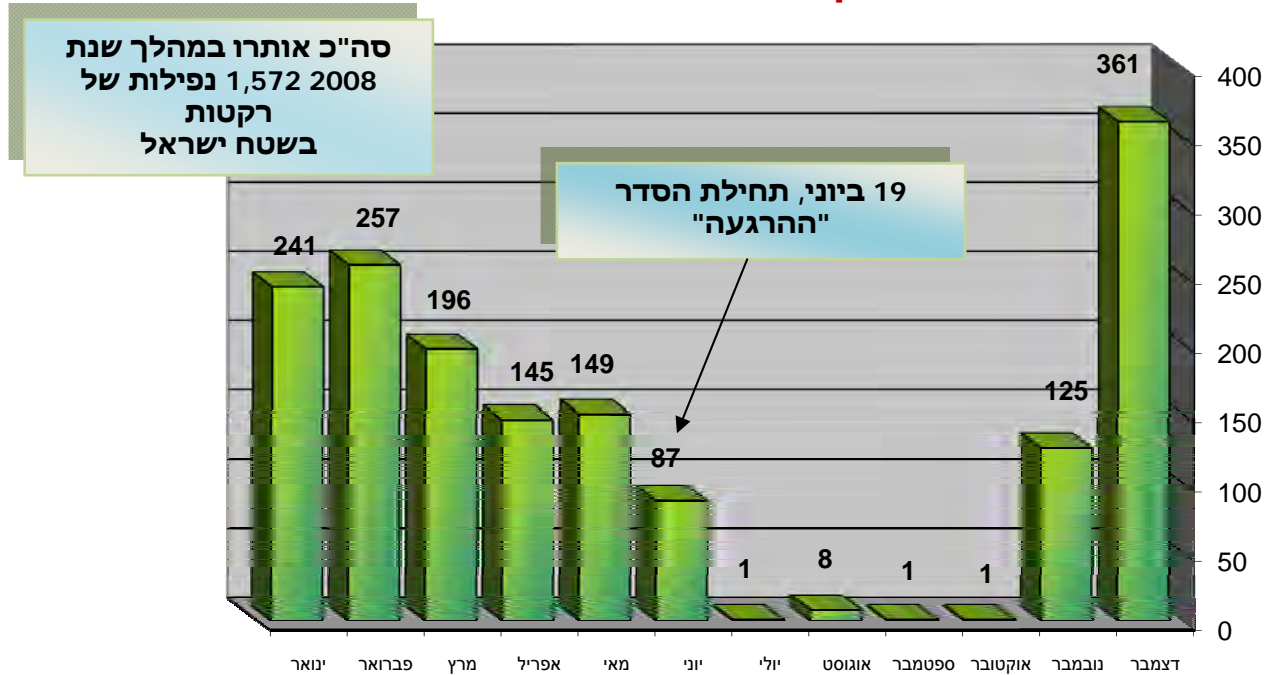

ירי פצצות המרגמה בשנת 2008

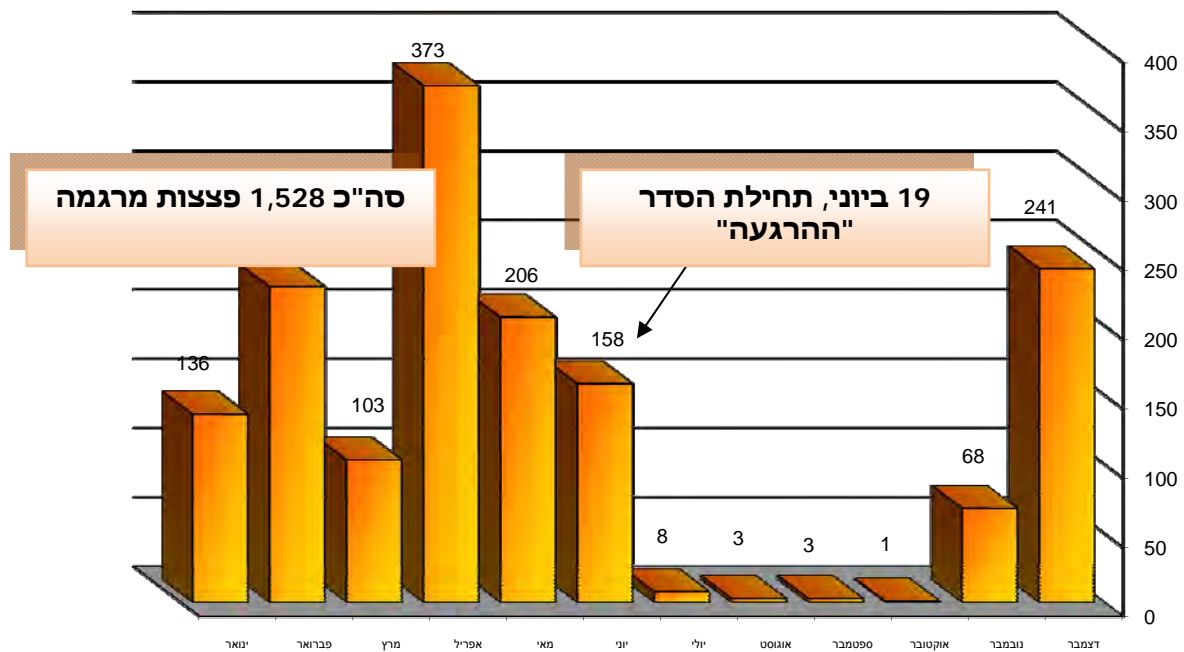

ב. **מספר תושבי מדינת ישראל שנחשפו לירי הרקטות עזה גדל באופן דרמטי:** עד לשנת 2008 שימשו העיר שדרות (כ-20,000 תושבים) ויישובי עוטף עזה, באופן ברור, המטרה המועדפת לירי הרקטות ופצצות המרגמה. בשנת 2008 נכנסו בהדרגה ערים

נוספות ומאות אלפי ישראלים נוספים למעגל הירי: תחילה הערים אשקלון ונתיבות ובהמשך, במהלך מבצע "עופרת יצוקה" אשדוד, באר שבע וערים נוספות בטווח ה-40 ק"מ. במהלך מבצע "עופרת יצוקה" נוצרה מציאות חדשה לקראתה נערכה חמאס היטב, בה קרוב למיליון תושבי דרום ישראל היו חשופים לירי רקטות ופצצות מרגמה בדרגות משתנות של אינטנסיביות ירי.

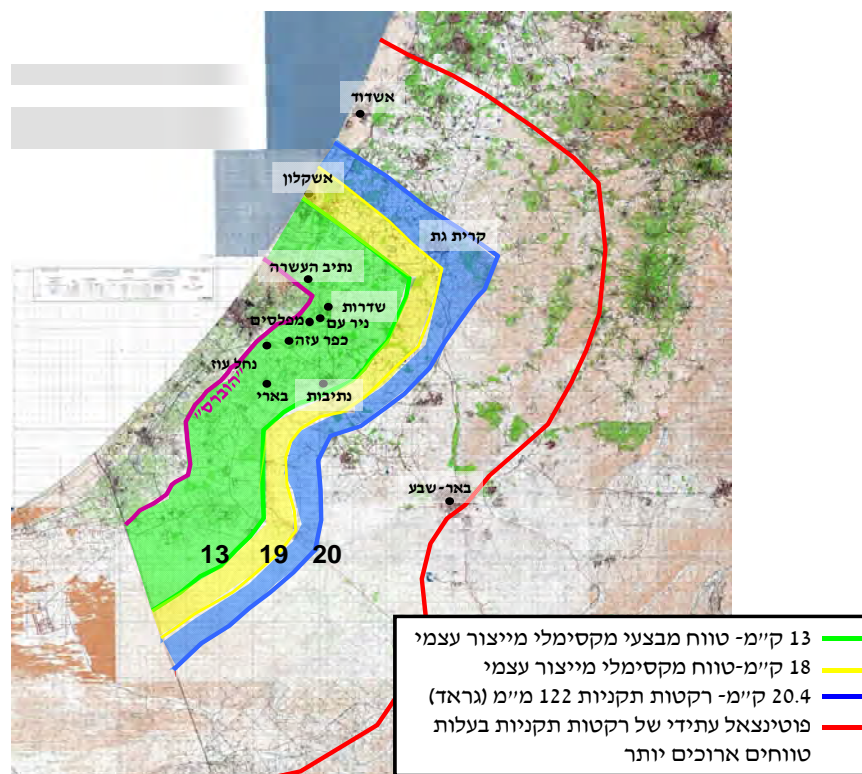

ערים בדרום ישראל שנחשפו לירי הרקטות במהלך מבצע "עופרת יצוקה"

שם העיר	מספר תושבים ¹⁶
אשדוד	208,900
באר שבע	186,800
אשקלון	110,000
קריית גת	47,900
רהט	43,300
יבנה	32,300
נתיבות	26,100
אופקים	24,700
קריית מלאכי	19,700
שדרות	19,400

¹⁶ עפ"י נתוני הלשכה המרכזית לסטטיסטיקה, עדכני לספטמבר 2008.

ג. **חמאס שבה להיות המובילה בירי הרקטות** כאשר חלקה עמד על כ-35 אחוזים מכלל שיגורי הרקטות באותה שנה (בשנתיים שקדמו לשנת 2008 הוביל בירי ארגון הג'האד האסלאמי בפלסטין).

ד. **חל שיפור משמעותי באפקטיביות הרקטות ופצצות המרגמה שבידי חמאס בצד הגידול בכמותן:** במהלך שנת 2008 הכניסה חמאס לשימוש שוטף רקטות ארטילריות תקניות ביניהן **רקטות גראד 122 מ"מ** (לטווחים של כ-20 ק"מ וכ-40 ק"מ) **ופצצות מרגמה 120 מ"מ¹⁷**, שהוברחו לרצועת עזה (להערכתנו מאיראן). אמצעי שיגור תקינים אלו, השונים באופן מהותי מהרקטות והמרגמות תוצרת בית, גרמו לא רק **להגדלת טווח הירי** אלא גם **להגברת האפקטיביות שלו**. כמו כן שופרו ההודפים מה שאפשר להגדיל את טווח הרקטות.

רקטות ומרגמות משופרים שהוברחו ע"י איראן לרצועה והוכנסו לפעולה בשנה שקדמה למבצע "עופרת יצוקה"

רקטת גראד משופר 122 מ"מ



רקטת גראד בעלת מנוע מפרקי
קוטר - 122 מ"מ
טווח מרבי - 20 ק"מ
משקל - 62 ק"ג
אורך - 2,800 מ"מ
תוצרת - איראן

¹⁷ במהלך השנה שוגרו כ-57 רקטות גראד 122 מ"מ רובן לעבר אשקלון ונתיבות

רקטת גראד 122 מ"מ לטווח של כ-40 ק"מ



קוטר - 122 מ"מ
טווח מרבי - 40 ק"מ
משקל רש"ק - 18-22 ק"ג
מספר כדוריות רסס 3,000-5,700
תוצרת - סין

שרידי הרקטה שזוהו ע"י משטרת ישראל, אשר נפלה סמוך לגן יבנה (28 בדצמבר 2008)

פצצת מרגמה 120 מ"מ



פצצת מרגמה 120 מ"מ תקנית מתוצרת איראן (העתקה של פצצת מרגמה של תע"ש משנות השבעים). **הפצצה מצוידת במנוע עזר רקטי המגדיל את הטווח שלה משישה לעשרה ק"מ.**

הערה: ב-24 בפברואר 2008 נורתה פצצת מרגמה מסוג זה אשר פגעה סמוך לקיבוץ סעד. ב-5 ביוני, פגעה פצצת מרגמה 120 מ"מ במפעל נירלט שבקיבוץ ניר עוז. כתוצאה מכך ממנה נהרג תושב קיבוץ נירים, ונפצעו ארבעה נוספים.

ה. **חל גידול משמעותי בכמות הרקטות שבידי חמאס ושאר ארגוני הטרור.** היא הגיעה ערב מבצע "עופרת יצוקה" **למלאי של 1,500-2,500 רקטות תקניות ותוצרת בית לטווחים שונים** וכמה אלפי מרגמות (פירוט ראו פרק ההתעצמות הצבאית).

ו. **גידול בהיקף האבידות:** כתוצאה מירי הרקטות ופצצות המרגמה נהרגו במהלך שנת 2008 (עד למבצע "עופרת יצוקה") ארבעה בני אדם (לעומת שני הרוגים בשנת 2007 ושני הרוגים בשנת 2006). כמו כן נפצעו כתוצאה מירי הרקטות כמה עשרות אזרחים וכמה מאות נוספים נפגעו מחרדה ומהלם.

הסדר "ההרגעה" (19 ביוני-18 בדצמבר 2008)

דו"ח גולדסטון

31. דו"ח גולדסטון מונה בהרחבה יחסית את אירועי הירי בחמשת החודשים הראשונים של "ההרגעה" אולם עושה זאת בצורה סלקטיבית הממזערת את מכלול איומי הטרור בפניהם ניצבה ישראל. הדו"ח מפרט אירועי ירי רקטות ופצצות מרגמה בלבד תוך שהוא מתעלם לגמרי מפיגועים או ניסיונות לפיגועים במתוים אחרים במהלך תקופת "ההרגעה". דוגמאות לפיגועים מסוג זה מהם מתעלם הדוח: הפעלת מטען נגד עמדת צה"ל באזור מעבר ארז (2 בספטמבר 2008); הפעלת מטען סמוך לכיסופים (11 בספטמבר 2008); סיכול פיגוע חדירה לישראל דרך גבול מצרים במטרה לחטוף חיילים בשטח ישראל (21 בספטמבר 2008).

ממצאים עובדתיים

32. במחצית הראשונה של 2008 הסלימה חמאס ביוזמתה את ירי הרקטות ופצצות המרגמה. ב-17 ביוני 2008, בתום כמה חודשים של מגעים בין נציגי ישראל וחמאס לבין מצרים, הודיעו מצרים וחמאס, כל אחת בנפרד, כי סוכם על הסדר "הרגעה" (תהדיה) בין הפלסטינים לישראל, שיכנס לתוקפו ב-19 ביוני בשעה 06:00 בבוקר. המדובר בהסדר בלתי כתוב, שבראית ישראל לא הוגבל בזמן. בראיית חמאס ושאר ארגוני הטרור היה הסדר זה תקף לשישה חודשים.

33. ביסוד הסדר "ההרגעה" עמדה הפסקת הלחימה ברצועת עזה אותה התחייבה חמאס לאכופ גם על שאר ארגוני הטרור, שהביעו את הסכמתם (המסויגת) להסדר. הפסקת הלחימה - שעמדה ביסוד ההסדר אמורה הייתה להביא לפתיחת המעברים בין ישראל לרצועה, להתניע מו"מ לשחרור החייל החטוף גלעד שליט, ולהביא לשיחות אודות פתיחת מעבר רפיח בין רצועת עזה למצרים. עפ"י דרישת ישראל, ובהסתמך על לקחי העבר, היה הסדר "ההרגעה" תקף לגבי שטח רצועת עזה בלבד, שכן ברור היה, כי קשירתו ליהודה ושומרון תיתן עילה בידי ארגוני הטרור להפר את ההסדר ברצועה.

34. משמעות הדבר היא שלכוחות הביטחון הישראליים נשמר מלוא חופש הפעולה המבצעי ביהודה ושומרון לפעול נגד ארגוני הטרור, ומנגד, פיגועי טרור שביצעו ארגוני הטרור ביהודה ושומרון בתקופה זאת לא נחשבו כהפרת הסדר "ההרגעה". ואכן, במהלך תקופת "ההרגעה" המשיכו כוחות הביטחון הישראליים לפעול נגד תשתיות חמאס ושאר ארגוני הטרור ביהודה ושומרון ובמקביל בוצעו פיגועי טרור ביהודה ושומרון.

35. בתקופת "ההרגעה" שקדמה ל"עופרת יצוקה" נפלו בשטח ישראל 347 רקטות ו-255 פצצות מרגמה. סה"כ נפלו בשטח ישראל בתקופה זו 602 רקטות ופצצות מרגמה. תקופת "ההרגעה" נחלקת לשתי תקופות מישנה:

א. **תקופת משנה ראשונה** (19 ביוני - 4 בנובמבר) - חמשת החודשים הראשונים של "ההרגעה" **התאפיינו בשקט יחסי**. בתקופה זאת חלה ירידה משמעותית בהיקף הירי לעבר יישובי הנגב המערבי והחיים בשדרות ובשאר היישובים חזרו למסלולם. חמאס הקפידה מצידה, בתקופה זאת לנצור את נשקה. השקט היחסי הופר מעת לעת ע"י ירי ספוראדי של רקטות ופצצות מרגמה, בעיקר ע"י ארגוני טרור "סוררים". **בתקופה זאת נורו לעבר ישראל 20 רקטות** (שלוש מהן נפלו בשטח הרצועה) ו-18 **פצצות מרגמה** (חמש מהן נפלו בשטח הרצועה). צה"ל נמנע בתקופה זאת מלבצע פעילות סיכול ומנע בתוך הרצועה וקיים פעילות הגנתית-אבטחתית סביב גדר הביטחון.

ב. **תקופת משנה שנייה** (4 בנובמבר - 19 בדצמבר) - בחודשיים הללו **נשקה** ה"הרגעה" ע"י חמאס ושאר ארגוני הטרור, עד אשר קרסה ביוזמת חמאס. המאיץ לכך היה פיגוע חטיפה, שתוכנן להתבצע באזור כיסופים וסוכל ע"י צה"ל (4 בנובמבר). בתקופה זאת נפלו בשטח ישראל 330 רקטות ו-242 פצצות מרגמה.

36. בחמשת החודשים הללו היו המעברים בין ישראל לרצועה **פתוחים מרבית הזמן** (ישראל סגרה אותם לפרקי זמן קצרים בעקבות ירי לשטחה). דרך מעבר קרני, סופה (ובהמשך גם כרם שלום) עברו עשרות משאיות אספקה מידי יום ולרצועה נכנסו כמויות ניכרות של סחורות, כולל כאלו שישראל לא התירה כניסתן בעבר (למשל מלט וברזל). בתקופה זאת הודו בכירים בחמאס, כי אכן חל שיפור במצב האספקה. גם ביישובי הנגב המערבי חזרו חיי היום-יום לשגרת חיים נורמאלית, שלא הייתה מוכרת בשנים הקודמות.

37. חלק מהפרות "ההרגעה" בוצעו בתקופה זו ע"י ארגוני טרור "סוררים", שסירבו לקבל את מדיניות חמאס. זו מצידה **לא עשתה מאמץ אפקטיבי** לכפות עליהם את "ההרגעה"¹⁸. בין הארגונים הללו בהם בלטו הג'האד האסלאמי בפלסטין והתארגנויות פתחגדודי חללי אלאקצא. בכמה מקרים נורתה האש כמחאה על כך שהסדר "ההרגעה" אינו חל גם על שטחי יהודה ושומרון וכתגובה על אירועים ביהודה ושומרון (לדוגמה, ב-24 ביוני 2009 נורו שלוש רקטות לעבר שדרות - הפרה ראשונה של "ההרגעה" - בתגובה להריגת פעיל בכיר של הג'האד האסלאמי בפלסטין בשכם).

¹⁸ בעקבות מבצע "עופרת יצוקה" הוכיחה חמאס **כי יש לה יכולת** לכפות הפסקת אש על הארגונים "הסוררים" בצורה **הרבה יותר אפקטיבית** מאשר בתקופת "ההרגעה", אם קיימים הרצון והאינטרס לכך.

הפרות "ההרגעה" בתקופת המשנה הראשונה



כוחות הצלה בדרך למקום הנפילה בשדרות
(www.sderotmedia.com, 24 ביוני. צילום:
חמוטל בן שטרית)

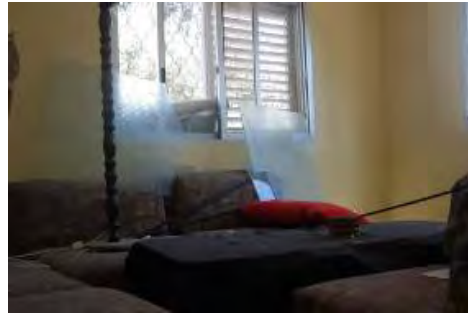

הרס שנגרם לבית בשדרות כתוצאה מנפילת רקטה
(www.sderotmedia.com, 24 ביוני.
צילום: חמוטל בן שטרית)



מימין: הרקטה שנורתה ע"י פת"ח/גדודי חללי אלאקצא ב-26 ביוני לעבר שדרות
(ערופ עאלם, 26 ביוני). משמאל: נטילת אחריות טלפונית ע"י התארגנות פתח
(אלג'זירה, 26 ביוני)



תושב שדרות נכנס למרחב מוגן
עם הישמע התרעת "צבע אדום" (זאב
טרכטמן, 10 ביולי)



ירי רקטות של פתח/גדודי חללי אלאקצא
(אלג'זירה, 10 ביולי)

שחיקת "ההרגעה" (4 בנובמבר - 18 בדצמבר 2008)

דו"ח גולדסטון

38. את ההסלמה בירי הרקטות ופצצות המרגמה לעבר ישראל, בחודשים נובמבר-דצמבר, מתאר דו"ח גולדסטון באופן כללי בלבד. למעשה ישראל היא זאת המוצגת במשתמע כאשמה בהסלמה בשל פעולת סיכול שביצעה תגובותיה לירי, ובעיקר סגירת המעברים הזוכה להבלטה ולדגש רב¹⁹. הדו"ח נמנע מלהטיל את האחריות להסלמה על חמאס ושאר ארגוני הטרור בעודנו מתאר בפירוט רב את הסבל הרב שנגרם לתושבי הרצועה בשל הסגר, שהטילה ישראל על הרצועה (עמ' 71, סעיף 266).

39. הדו"ח מתייחס בקצרה לסיכול פיגוע החטיפה ב-4 בנובמבר, שבעקבותיו התחוללה הסלמה בשטח (עמ' 68, סעיף 254). אולם אינו מטיל על חמאס את האחריות לפיגוע החטיפה ואינו בוחן לעומק אירוע חשוב זה. הוא מעדיף להעמיד את גרסת ישראל מול גרסת חמאס (שטענה כי פעולת צה"ל נועדה לטרפד את שיחות הפיוס בין חמאס לפתח בקהיר) ולציין: "Both sides blamed the other for the escalation of violence..." (נוסח "מאוזן" וניטרלי שאינו מביא לידי ביטוי את המידע המודיעיני האמין שבידי ישראל לפיו חמאס תכננה לבצע פעולת חטיפה בשטח ישראל בעיצומה של "ההרגעה").

40. הדו"ח נמנע מלהטיל את האחריות לקריסת "ההרגעה" על חמאס (שהודיעה באופן חד-צדדי על סיום "ההרגעה"). את האשמה לסיום "ההרגעה" מטיל דו"ח גולדסטון, בעקיפין, על ישראל באמצעות הבאת עמדת ממשל חמאס: "ב-18 בדצמבר 2008 הצהירו רשויות עזה, שהפסקת האש עומדת לפני סופה ולא תחודש, מכיוון שישראל לא עמדה בהתחייבויותיה לסיום המצור על עזה" (עמ' 81 פסקה 262) (הערה: ההודעה על סיום הפסקת האש באה מהנהגת חמאס בדמשק, מדובר תנועת חמאס ומדובר גדודי עז אלדין אלקסאם, ולא רק מ"רשויות עזה". פרוט ראו להלן).

הממצאים העובדתיים

41. החל מה-5 בנובמבר 2008 החלה תקופת משנה של שחיקה ב"הרגעה" עד לסיומה הפורמאלי בעקבות ההודעה החד-צדדית של חמאס. תחילתה של תקופה משנה זו בסיכול פיגוע חטיפה ב-4 בנובמבר, שתוכנן להתבצע באמצעות מנהרה בקרבת גדר הגבול (באזור כיסופים). פעולת הסיכול שביצעה צה"ל התבססה על מידע מודיעיני מוקדם, שהצטבר לקראת סוף אוקטובר 2008, אודות מנהרה שבנתה חמאס למשימת חטיפה באזור מוצב כיסופים.

¹⁹ לעומת זאת מעבר רפוח, שהיה סגור אף הוא בתקופה זו, כמעט ואינו מוזכר בדוח ניתכן בשל רצון חמאס, המהווה מקור חשוב למידע שהועבר לחברי ועדת גולדסטון, שלא להבליט את קשייה עם מצרים.

42. המבצע כלל הכשרה ייעודית של פעילים למשימה התקפית כאשר מאפייני ההכשרה והציוד **העידו על היערכות לפעילות חטיפה**. במקביל הצטבר מידע על התקדמות לקראת השלמת חפירת המנהרה ועל פעילות מבצעית חריגה של פעילי גדודי עז אלדין אלקסאם. בתחילת נובמבר התקבל מידע קונקרטי בדבר הכוונה להשמיש את המנהרה. על רקע זה קיבלה ישראל את ההחלטה לפעול בשטח הרצועה לסיכול פיגוע החטיפה.

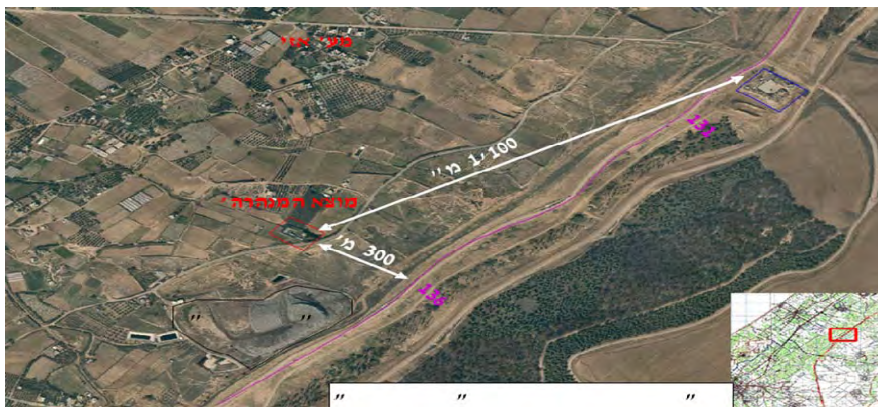

אזור המנהרה. פתח המנהרה נמצא במרחק של 300 מטרים מגדר הגבול ו-1,100 מטרים מבסיס צה"ל

43. כפועל יוצא מהמידע המודיעיני שהיה בידי ישראל פעל בליל 4-5 בנובמבר כוח משולב של צה"ל בתוך רצועת עזה **לסיכול פיגוע החטיפה**. הפעילות התקיימה סמוך לגדר המערכת, כ-300 מטרים בתוך שטח רצועת עזה בעת ביצוע תקיפת צה"ל נגד המנהרה ניכר היה כי פעילי חמאס לקחו בחשבון תרחיש זה והם מלכדו את הבית שבקצה המנהרה ואת פתח המנהרה. כוחות צה"ל פוצצו את הבית ובתום הפעולה עזבו את הרצועה. שישה חיילי צה"ל נפצעו, שניים מהם באורח בינוני. במהלך פעילות צה"ל נהרגו **שבעה פעילים מבצעיים של חמאס** ומספר פעילים נפצעו.

44. ארגוני הטרור הפלסטינים ובראשם חמאס הגיבו בירי מידי של כמה עשרות רקטות ופצצות מרגמה לעבר יישובי הנגב המערבי, תוך הפרה בוטה של הסדר "ההרגעה". **הירי המסיבי פסק בצהרי ה-5 בנובמבר, אולם במהלך כל השבוע נמשך ירי ספוראדי**. סה"כ נורו במהלך השבוע **61 רקטות** (16 מהן נפלו בשטח רצועת עזה). שלוש רקטות נחתו באזור אשקלון אחת מהן בלב שכונת מגורים (שלוש נשים לקו בהלם). אחת הרקטות נפלה בתוך קיבוץ וגרמה נזק לחממות. כמו כן נורו **18 פצצות מרגמה**. חיל האוויר ביצע מספר תקיפות לעבר חוליות משגרי רקטות ופצצות מרגמה. הייתה זו התקרית **החמורה ביותר** מאז תחילת הסדר "ההרגעה", שהובילה בהמשך להסלמה.

45. לאחר מכן, במהלך **החודשים נובמבר ודצמבר** התחוללה **הסלמה**, בירי הרקטות והמרגמות, **שחמאס** שיחקה בה תפקיד מרכזי. הסלמה זאת נועדה מבחינת חמאס לחלץ מישראל "הרגעה" בתנאים משופרים. זאת מתוך תחושת כוח וביטחון עצמי, לנוכח מה שחמאס ייתה כהימנעות ישראלית מתגובה קשה. ביטוייה העיקריים של ההסלמה:

א. **רציפות ההפרות:** במהלך החודשים נובמבר ודצמבר נמשך ירי **כמעט יום-יומי** של רקטות ופצצות מרגמת לעבר יישובי הנגב המערבי ואזור אשקלון.

ב. **היקף הירי:** נפח הירי וכמות האירועים **הסלימו באופן משמעותי** לעומת אלה שבתקופה הראשונה, הגם שעדיין לא התקרבו לתקופת טרום "ההרגעה".

ג. **סוגי אמצעי הלחימה שהופעלו:** במהלך התקופה השנייה נורו, בין השאר, גם רקטות גראד 122 מ"מ לעבר אשקלון ופצצות מרגמה 120 מ"מ (שבהן לא נעשה שימוש בתקופה הראשונה).

ד. **מעורבות ישירה של חמאס:** בתקופה השנייה, הייתה חמאס מעורבת בירי הרקטות ופצצות המרגמה, ואף נטלה **אחריות פומבית** לביצועו. לחמאס הצטרפו הג'האד האסלאמי בפלסטין, פתח וארגוני טרור קטנים נוספים. בתקופה זו **חמאס** גם לא עשתה **מאמץ להביא להפסקת הירי ועודדה את הדינמיקה שהביאה בסופו של דבר לקריסת "ההרגעה"**.

46. מנגד, הוחרפו גם תגובות ישראל:

א. **עלייה בהיקף פעילות הסיכול והמנע של צה"ל:** לנוכח השינוי המהותי בהיקף הירי ניכרה עלייה בהיקף פעילות הסיכול והמנע של צה"ל, שחזר לפעול בתוך שטח הרצועה. עם זאת, הצטמצמה פעילותו לתחום הסיכולי של מניעת ירי והנחת מטעני חבלה ללא יוזמות התקפיות (כמו למשל, סיכולים ממוקדים שהיו שגורים בתקופת טרום "ההרגעה").

ב. **סגירת המעברים בעקבות תקריות כולל ירי על המעברים, ובעקבות התרעות:** בחודשי "ההרגעה" הראשונים סגרה ישראל את המעברים לפרקי זמן קצרים בתגובה על ירי בשטחה. בחודש וחצי האחרונים של תקופת "ההרגעה" היו המעברים סגורים **מרבית הזמן** משום שהירי הפך **לרצוף ובשל ריבוי ההתרעות**. עם זאת נפתחו בתקופה זו מידי פעם המעברים, בעקבות המחסור ברצועה ועל רקע פניות גורמי סיוע בינלאומיים, אולם הם שבו ונסגרו עד מהרה בשל המשך הירי (דו"ח גולדסטון נמנע מלבחון את הקשר שבין פעולות הטרור לבין סגירת המעברים).

47. ההסלמה בירי הרקטות ופצצות המרגמה שהחלה בתחילת נובמבר **הגיעה לשיאה** במחצית השנייה של דצמבר, ערב מבצע "עופרת יצוקה" כפי שממחישים זאת הגרפים הבאים.

שחיקת "ההרגעה" וקריסתה: ירי רקטות בחתך יומי במהלך חודש דצמבר 2008

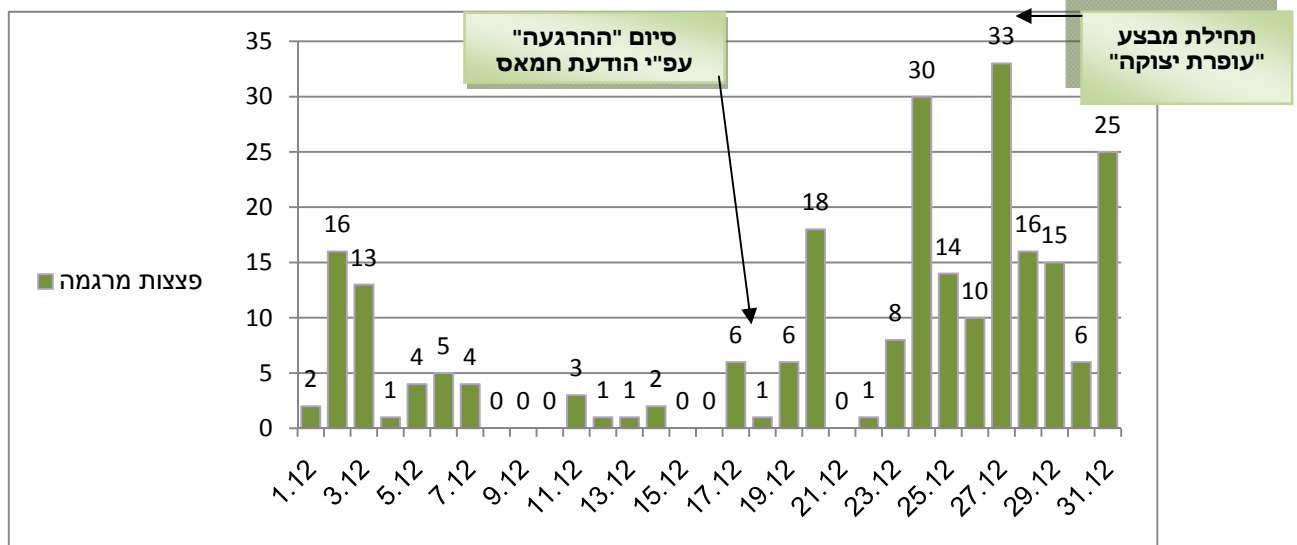
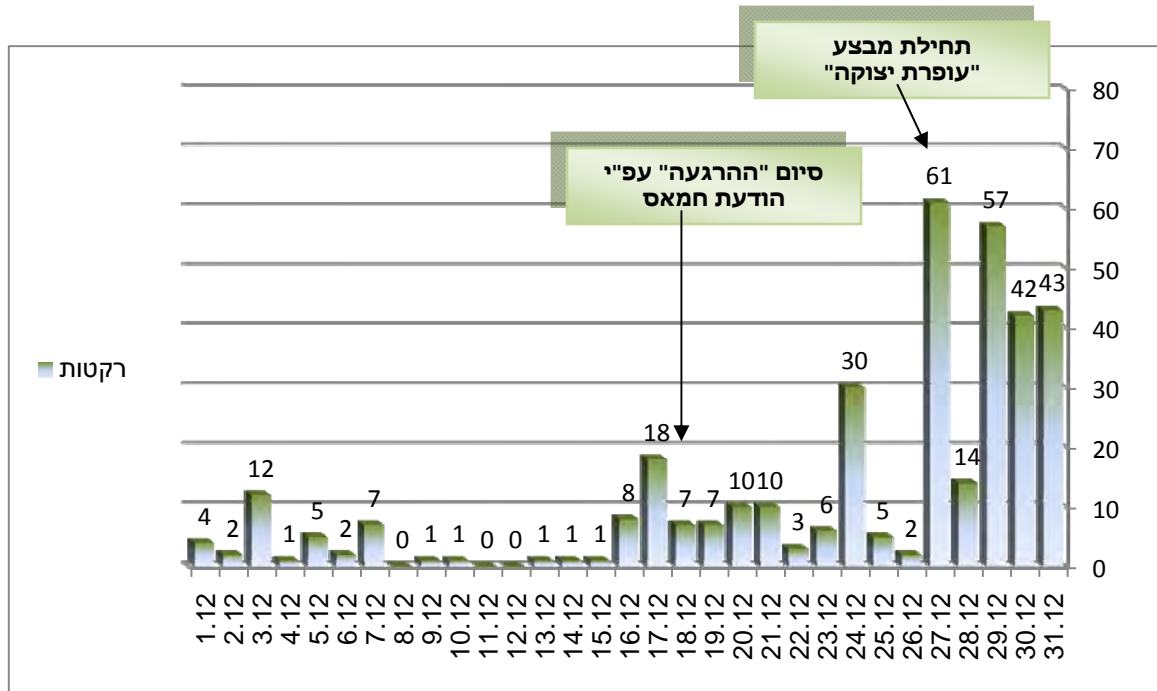

החלטת חמאס על סיום "ההרגעה"

דו"ח גולדסטון

48. למרות ההודעה החד-צדדית של חמאס על סיום ה"הרגעה", ולמרות מתקפת הירי על ישראל, **נמנע דו"ח גולדסטון מלהטיל על חמאס את האשמה לסיום "ההרגעה". את האשמה מטיל דו"ח גולדסטון במשתמע על ישראל באמצעות הבאת עמדת ממשל חמאס: "ב-18 בדצמבר 2008 הצהירו רשויות עזה שהפסקת אש עומדת לפני סופה ולא תחודש, מכיוון**

שישראל לא עמדה בהתחייבויותיה לסיום המצור על עזה" (עמ' 80 פסקה 262). הדו"ח מתעלם מתהליך קבלת ההחלטות בחמאס, שהביא להודעה החד-צדדית שלה, אודות סיום "ההרגעה", מההסלמה בשטח שיזמה, ומהתגובות השליליות של הרשות הפלסטינית ומצרים להחלטה של חמאס.

ממצאים עובדתיים

49. להחלטה החד-צדדית של חמאס על סיום "ההרגעה" ולהסלמה שיזמה הייתה תרומה חשובה לשרשרת האירועים שהובילו, בסופו של דבר, למבצע "עופרת יצוקה". בימים שקדמו למועד סיום "ההרגעה" (ה-18 בספטמבר²⁰) קיימה הנהגת חמאס הערכת מצב סביב השאלה האם להאריך את ההרגעה או לא. בקרב הנהגת חמאס ברצועה היו חלוקי דעות בסוגיה זאת בעוד שההנהגה בדמשק, בראשות ח'אלד משעל, יושב ראש הלשכה המדינית, החליטה לסיים את "ההרגעה" במגמה לכונן מחדש "הרגעה" בתנאים משופרים, שיוכתבו ע"י חמאס (ומתוך תחושת ביטחון עצמי, שהתבססה על התשתית הצבאית-טרוריסטית שנבנתה ע"י חמאס). החלטתה זאת של ההנהגה בדמשק, התקבלה בידיעה שהדבר יוביל להסלמה. אולם הערכתה הייתה, שההסלמה תהייה מבוקרת ושחמאס תוכל לשלוט על גובה הלהבות. להחלטת חמאס שלא להאריך את "ההרגעה" הצטרפו גם הג'יהאד האסלאמי בפלסטין, וארגוני טרור נוספים.

50. "ההרגעה" הסתיימה ב-19 בדצמבר 06:00, שישה חודשים לאחר שהחלה, בעקבות הודעה חד-צדדית של חמאס על סיומה. קודם לכן, ב-18 בדצמבר, פרסמה תנועת חמאס (ולא "Gaza Authorities" כלשון דו"ח גולדסטון) הודעה רשמית על סיום "ההרגעה". ההודעה הטילה את האחריות לכך על ישראל ("האויב הציוני") על שלא קיים את תנאי "ההרגעה" בדבר פתיחת המעברים, "הפסקת התוקפנות" והחלת "ההרגעה" על הגדה המערבית²¹ (Palestine-info, 18 בדצמבר). תהליך קבלת ההחלטה של חמאס לווה בירי רקטות ופצצות מרגמה לעבר ישראל, והיווה איתות ברור על כוונת חמאס להוביל להסלמה.

²⁰ זהו סיום "ההרגעה" בראיית חמאס, שכן בראיית ישראל לא הייתה "ההרגעה" מוגבלת בזמן.

²¹ הסדר "ההרגעה" מלכתחילה לא הוחל על יהודה ושומרון.



אבו עבידה, דובר גדודי עז אלדין אלקסאם: מועד תום ההרגעה הולך וקרוב "ואנו לא נחדש את ההרגעה הזו" (המקור: אלג'זירה, 8 בנובמבר 2008)



אבו עבידה, דובר גדודי עז אלדין אלקסאם: "ההרגעה" לא תחודש (אתר גדודי עז אלדין אלקסאם, 17 בדצמבר 2008)



ח'אלד משעל, יו"ר הלשכה המדינית של חמאס: ההרגעה נקבעה לשישה חודשים והיא מסתיימת ב-19/12 (המקור: ערוץ אלקדס, 14 בדצמבר 2008)



פוזי ברהום דובר חמאס: "ההרגעה" תסתיים ב-18 בדצמבר ואני סבור כי אין מקום לחדשה (המקור: ערוץ אלאקצא, 17 בדצמבר 2008)

לצפייה בסרטון לחצו כאן [סרטון מספר 8](#)

51. **קמפיין ההסברה של חמאס**, שליווה את סיום "ההרגעה" ואת ההסלמה בשטח, **הציג את הפלסטינים כמתגוננים**, הפנה דרישה כלפי ישראל להסרת "המצור", והדגיש את "זכותם" של הפלסטינים להגיב על ה"תוקפנות" הישראלית. הקמפיין, שהתעלם לחלוטין מההפרות הרצופות של "ההרגעה" ע"י חמאס וארגוני הטרור האחרים, **נועד להכשיר את הקרקע מבחינה מדינית והסברתית לקראת הסלמה ברצועת עזה**, אשר יזמיה ומחולליה הם **חמאס ושאר ארגוני הטרור** (בתמיכת דמשק וטהראן). בתיאור נסיבות סיום "ההרגעה" ע"י דו"ח גולדסטון **ניתן למצוא את "טביעות אצבע" של תעמולת חמאס** ולא היצמדות לעובדות לאשורן.

52. **יודגש בהקשר זה, כי הרשות הפלסטינית התנגדה להסלמה שיזמה חמאס. טרם** הכרזת חמאס על סיום "ההרגעה" הבהירו בכירי הרשות ובראשם אבו מאזן כי הרשות תומכת בהמשך "ההרגעה" וירי הרקטות הנו חסר תועלת ומשמש תירוץ עבור ישראל לפגיעה בחמאס. לפיכך ניסתה הרשות להניא את חמאס מהפסקה "ההרגעה" בטענה כי צעד זה יוביל להטלת

מצור על הרצועה ולהרעת מצבם של תושביה הפלסטינים, וכן הוא עלול להוביל לתקיפת הרצועה ע"י ישראל בעתיד.

53. את ניסיונותיו לשכנע את חמאס להאריך את תוקף "ההרגעה" תיאר אבו מאזן בנאום, שנשא בפתח ישיבתה של המועצה המהפכנית של אש"פ (באוקטובר 2009). אבו מאזן אמר, כי שבוע או עשרה ימים לפני פרוץ מבצע "עופרת יצוקה" (דהיינו ב-17 בדצמבר 2008) הוא התקשר לשני פעילי חמאס, ע'אזי חמד ואחמד יוסף, והודיע להם שצפויה מתקפה ישראלית על רצועת עזה. הוא הוסיף, כי על מנת למנוע זאת כל שעליהם לעשות הוא להאריך את תקופת "ההרגעה". לאחר שלא השיבו, הורה אבו מאזן, לדבריו, לצא'א'ב עריקאת להתקשר **להנהגת חמאס בדמשק**. לאחר שגם הם לא השיבו **התקשר אבו מאזן לנשיא סוריה** וניסה לבקש לשכנע את ראשי חמאס להסכים להארכת תקופת "ההרגעה" (טלוויזיה פלסטינית, 16 באוקטובר 2009). כל זאת, כאמור, ללא הועיל.



קריקטורה בביטאון הרשות הפלסטינית הלועגת לאסמאעיל הניה, המוצג כעושה דברה של איראן. בחזית דמותו השלווה של אחמד יאסין המהרהר "אני מקווה שאללה יהיה שבע רצון ממני". מאחוריו נראה אסמאעיל הניה בפנים זועפות האומר "אני מקווה שאיראן תהיה שבעת רצון ממני" (אלחיאת אלג'דידה, 18 בדצמבר 2008)

54. גם **מצרים**, שהבינה היטב את פוטנציאל ההידרדרות הטמון במצב החדש שנוצר, **הביעה התנגדות חריפה להפסקת "ההרגעה" ע"י חמאס בתמיכת איראן וסוריה**. ביטוי לכך נמצא בהתקפות הפומביות של מקורות מצריים שכוונו אותה עת כלפי חמאס, איראן וסוריה:

א. עם התקרב מועד סיום "ההרגעה" (לשיטתם של חמאס וארגוני הטרור הפלסטינים) **קראו "מקורות מצריים יודעי דבר" לארגונים הפלסטינים לחדש את "ההרגעה" מול ישראל**. הם ציינו בפני כתב העיתון **אלחיאת**, כי הישראלים מתכוננים להגיב לכל הסלמה פלסטינית **ותגובתם עלולה להיות קשה** ולהתבטא בפגיעה בבכירי חמאס. הם קראו לארגונים ובראשם חמאס **להעדיף את האינטרס הפלסטיני** על פני שיקולים אחרים ולהסכים להארכת "ההרגעה" על בסיס ההסכמות שנקבעו מראש (אלחיאת, 15 בדצמבר 2008).

ב. עורך היומון הממסדי המצרי **אלגמהוריה** תקף בחריפות את חמאס. במאמרו (אלגמהוריה, 15 בדצמבר) הוא כתב, בין השאר: "חמאס לא ניצחה את ישראל באמצעות הרקטות אלא מי שניצח היה השכל המצרי... חמאס לא עשתה דבר תמורת "ההרגעה". היא הבטיחה לשחרר את החיל (גלעד שליט) ולא קיימה את הבטחתה. היא גם הבטיחה לשים קץ לפילוג - הפנים-פלסטיני וסמכה ידה על מסמך הדיאלוג הלאומי שהכינה קהיר, אך חזרה בה. אם חמאס שואפת לסבך את קהיר כדי (שהיא) תבקש ממנה את המשך הפסקת האש ואחר כך היא תכריז בפני העולם, כי מצרים היא זו ששאפה להשגת הפסקת האש, הדבר לא יקום ולא יהיה... קהיר לא תסתבך פעם נוספת בטיפול בעניין הנוגע לחמאס".

ג. בימים שלאחר הודעת חמאס תקפו כלי התקשורת המצרים בחריפות את איראן וסוריה, והאשימו אותן כי הן מנסות להפוך את העניין הפלסטיני ל"קלף" בידן (אלגמהוריה, 23 בדצמבר 2008). מאמר בעיתון אלגמהוריה תקף את חמאס על "ירי רקטות פרימיטיביות" והאשים אותה כי היא "**שרויה כעת במצב של נתק מוחלט מעמה**". עפ"י המאמר, חמאס אינה דואגת לשלום הפלסטינים והיא מעדיפה להיות חלק מציר הרשע הסורי-איראני, המתנגד לציר המתינות הערבי (אלגמהוריה, 24 בדצמבר 2008).

ההסלמה שקדמה למבצע "עופרת יצוקה" (19 בנובמבר - 27 בדצמבר 2008)

דו"ח גולדסטון

55. דו"ח גולדסטון מקדיש **שתי שורות (!)** להסלמה החמורה בירי הרקטות והמרגמות, שהתחוללה ביוזמת חמאס בעקבות החלטת חמאס על סיום "ההרגעה". הדו"ח אינו מזכיר את אחריותה של חמאס. **את מתקפת הירי של ה-24 בדצמבר** הוא כורך בהמשך תקיפות חיל האוויר הישראלי על עמדות ברצועה ובהמשך סגירת המעברים ע"י ישראל. הדו"ח מאזכר גם רקטה שנפלה בטעות בשטח צפון הרצועה והרגה שתי בנות בהמשך לשתי השורות המתארות את ההסלמה (עמוד 71, סעיף 265).

ממצאים עובדתיים

56. דוברי חמאס התבטאו על כוונתם **להסלים את פעולות הטרור מהרצועה** בעקבות הודעתם על סיום "ההרגעה". כך למשל, **מוסא אבו מרזוק**, סגן ראש הלשכה המדינית של חמאס, אמר שסיום "ההרגעה", מסמל את **תחילתו של שלב "העימות" ההולם לדעתו יותר את "היחסים הטבעיים" השוררים בין כובש לנכבש** (אלקדס אלערבי, 19 בדצמבר). **אסאמה חמדאן**, נציג חמאס בלבנון, האשים את ישראל באי קיום תנאי "ההרגעה" ואף רמז בדבריו, כי חמאס **לא תסתפק בירי רקטות ופצצות מרגמה** (באשר היא "גדולה ודינאמית

הרבה יותר מכך..."), **אלא תתבצענה גם פעולות חמורות יותר** (אלמנאר, 19 בדצמבר). גם הג'יהאד האסלאמי בפלסטין התרברב על יכולותיו בתחום ירי הרקטות.

57. להתבטאויות אלו של חמאס **היה כיסוי בשטח**. עוד טרם הודיעה חמאס באופן פורמלי על סיום ההרגעה, פתחו ארגוני הטרור, ובראשם הג'יהאד האסלאמי בפלסטין, בירי אינטנסיבי של רקטות ופצצות מרגמה חמאס הצטרפה אליהם בהמשך. להלן עיקרי האירועים²²:

א. **16 בדצמבר** - סה"כ נפלו **8** רקטות. אחת מהן נפלה במגרש כדורגל **במכללת ספיר** הסמוכה לשדרות.

ב. **17 בדצמבר** - סה"כ נפלו **18** רקטות ו-**6** פצצות מרגמה. אחת הרקטות נפלה **באזור התעשייה באשקלון**. רקטה אחת נפלה באזור התעשייה באשקלון. כתוצאה מכך נפצעו שלושה אזרחים באורח קל. רקטה נוספת נפלה במרכז מסחרי בשדרות. שלושה בני אדם נפצעו באורח קל ונזק רב נגרם לרכוש.



הרס במרכז מסחרי בשדרות כתוצאה מפגיעת רקטה
(צילום: זאב טרכטמן, 17 בדצמבר 2008)

ג. **18 בדצמבר** - סה"כ נפלו **7** רקטות ופצצות מרגמה אחת. נזק נגרם לרפת בקיבוץ חל עז.

ד. **19 בדצמבר** - לאחר סיום "ההרגעה" נפלו בשטח ישראל **7** רקטות ו-**6** פצצות מרגמה. כמו כן נורתה אש מנשק קל לעבר חקלאים שעבדו בשדות הקיבוץ **ניר עז**. לא היו נפגעים. נזק נגרם לכלי רכב.

ה. **20 בדצמבר** - סה"כ נפלו **עשר** רקטות ו-**18** פצצות מרגמה בשטח ישראל. אחת הרקטות נחתה **במרכז העיר שדרות**, אולם לא גרמה לנפגעים או לנזק.

²² "ירי אינטנסיבי על יישובי הנגב המערבי ואזור אשקלון לאחר ההכרזה על תום "ההרגעה" - http://www.terrorism-info.org.il/malam_multimedia/Hebrew/heb_n/html/hamas_018.htm



רקטה פגעה ישירות בבית
בשדרות ב- 21 בדצמבר
(צילום: זאב טרכטמן,
21 בדצמבר 2008)

ו. **21 בדצמבר** - סה"כ נפלו 15 רקטות ו-3 פצצות מרגמה בשטח ישראל. אדם אחד נפצע באורח קל במושב נתיב העשרה. ארבע רקטות נפלו באזור שדרות, **מהן אחת פגעה ישירות בבית** וגרמה לנזק רב ופצוע באורח קל. רקטה נוספת נפלה **סמוך לבית ספר יסודי בשדרות**. רקטה נוספת נפלה **באזור התעשייה באשקלון**. לא היו נפגעים ולא נגרם נזק.



ירי רקטות של הג'האד האסלאמי בפלסטין (פאלטודיי, 21 בדצמבר 2009)

ז. **22 בדצמבר** - חלה ירידה בהיקף הירי על רקע הסכמת חמאס וארגוני טרור נוספים להפסקת אש למשך יממה, כדי לאפשר הכנסת אספקה לרצועה. במהלך היום נפלו בשטח ישראל 3 רקטות ופצצת מרגמה אחת.

58. **ב-23 בדצמבר** בשעות הערב, סיכל כוח צה"ל ניסיון להניח מטען חבלה סמוך ליישוב **נתיב העשרה, שמצפון לרצועת עזה**. האירוע החל כאשר תצפית צה"ל זיהתה שלושה מחבלים חמושים שניסו להניח מטען סמוך לגדר המערכת. כוח צה"ל הסתער לעברם, ובמהלך חילופי הירי בין המחבלים לכוח, הופעל מטען חבלה ונזרק רימון לעבר כוחות צה"ל. לא היו נפגעים מקרב כוחות צה"ל שלושת המחבלים נהרגו. בזירת האירוע נמצאו אמצעי לחימה שכללו רובי סער מחסניות ורימונים (אתר דובר צה"ל, 24 בדצמבר). חמאס הודיעה כי שלושת המחבלים ההרוגים היו פעיליה (אתר אלקסאם, 24 בדצמבר).



אמצעי הלחימה שנמצאו בקרבת שלשת המחבלים שנהרגו בניסיון הנחת המטען סמוך לישוב נתיב העשרה (דובר צה"ל, 24 בדצמבר)



כרוזה של הג'האד האסלאמי בפלסטין: "יש לנו עוד [הרבה כאלה, קרי: רקטות]" (אתר סראיא אלקדס, 25 בדצמבר 2008)

59. שיאה של ההידרדרות בשטח, שיזמה חמאס, היה ב-24 בדצמבר 2008, שלושה ימים לפני תחילת מבצע "עופרת יצוקה". העילה של חמאס למתקפת הירי ב-24 בדצמבר הייתה הריגת שלושה פעילי חמאס שניסו להניח מטען חבלה סמוך לישוב נתיב העשרה. אולם מאחורי הירי, והאיומים להרחיבו ולשלב בו פיגועי התאבדות²³, עמדה כוונת חמאס לקבע "כללי משחק" חדשים בשטח בתקופה שלאחר "ההרגעה". במסגרת "כללי משחק" אלו שאפה חמאס להצר את חופש הפעולה והתגובה של ישראל ע"י גביית "תג מחיר" גבוה מסיכולים מוצלחים של צה"ל, ולא לפזר את ישראל לפתוח את המעברים לרצועה גם כאשר חמאס ושאר ארגוני הטרור ביצעו פיגועים נגד ישראל ואף הסלימו אותם.

60. ב-24 בדצמבר פתחה חמאס במתקפת ירי מסיבית לעבר אשקלון, נתיבות, שדרות יישובי עוטף עזה, המעברים בין ישראל לרצועה ובסיסי צה"ל. סה"כ נורו כ-60 רקטות ופצצות מרגמה רובן ע"י חמאס. בין השאר נורו ב-24 בדצמבר פצצות מרגמה לעבר כרם שלום וב-25 בדצמבר ספג מעבר ארז פגיעה ישירה של פצצת מרגמה. הייתה זאת מתקפת הירי הקשה ביותר, מאז נכנסה "ההרגעה" לתוקפה כחצי שנה קודם לכן. כתוצאה ממתקפת הירי לקו עשרות אזרחים בחרדה והלם ונגרמו נזקים לרכוש.

23. אבו עבידה, דובר גדודי עז אלדין אלקסאם, הצהיר כי כל האופציות פתוחות בפני חמאס ובכללן פעולות התאבדות (אסתשהאד) למרות שאין משמעות הדבר כי הן תבוצענה בטווח הזמן המידי (ערץ אלאקצא, 24 בדצמבר 2008).

מראות ממתקפת הירי ב-24 בדצמבר, שלושה ימים לפני תחילת מבצע "עופרת יצוקה"



משפחה עומדת לפני ביתה שנהרס במושב תקומה שליד נתיבות (רויטרס, 24 בדצמבר. צלם: גיל כהן מגן)



רקטה שנפלה בנתיבות (24 בדצמבר באדיבות The Israel Project, צלם: יהודה פרץ)



ילד מפוחד ובית הרוס באשקלון (24 בדצמבר, באדיבות The Israel Project, צלם: יהודה פרץ)



ילד מפוחד לאחר מתקפת רקטות באשקלון (רויטרס, 24 בדצמבר. צלם: אמיר כהן)

התעצמות חמאס בתקופת "ההרגעה"

דו"ח גולדסטון

61. דו"ח גולדסטון כלל אינו מתייחס לעובדה, כי חמאס ושאר ארגוני הטרור ברצועת עזה ניצלו את תקופת "ההרגעה" להמשך ההתעצמות הצבאית ברצועה, שנועדה לשפר את היכולות ההתקפיות וההגנתיות של חמאס ושאר ארגוני הטרור לקראת הסלמה אפשרית (שבסופו של דבר יזמה אותה חמאס).

ממצאים עובדתיים

62. הפסקת פעילות צה"ל ברצועה בתקופת "ההרגעה" נוצלה ע"י חמאס ושאר ארגוני הטרור להאצת תהליך ההתעצמות הצבאית ושיפור מוכנותם לקראת תסריט של עימות עם צה"ל. במסגרת זאת התקיימו **הברחות אמצעי לחימה בהיקף נרחב** דרך המנהרות, הואצו האימונים ונמשך תהליך הפיתוח של אמצעי לחימה מתוצרת עצמית ע"י חמאס ושאר ארגוני המחבלים.

63. במהלך חודש נובמבר ותחילת דצמבר 2008 ערכה תנועת חמאס סדרת ניסויי ירי ברקטות ארטילריות תקניות ומאולתרות ממספר דגמים, כולל רקטות ארוכות טווח, כחלק מההכנות לקראת העימות הקרב. במהלך מרבית הניסויים, שנערכו בעיקר בשעות הלילה, שוגרו רקטות מחורבות נצרים לעבר דרום הרצועה ובחלק מהמקרים לכיוון הים.



אימוני גדודי עז אלדין אלקסאם עז אלדין אלקסאם בעיר עזה בתקופת "ההרגעה" (רויטרס, 10 באוגוסט 2008. צלם: מחמד סאלם)



כוננות לקראת הסלמה (אתר גדודי עז אלדין אלקסאם, 18 בדצמבר 2008)



אימונים של פלוגות ירושלים (הג'האד האסלאמי בפלסטין) עם סיום הסדר "ההרגעה"
 (ערוץ אלג'זירה, 18 בדצמבר 2008)

פרק ו': מאפייני ירי הרקטות ופצצות המרגמה במהלך מבצע "עופרת יצוקה" ולאחריו

דו"ח גולדסטון

1. דו"ח גולדסטון מקדיש שלושה סעיפים בלבד לנושא ירי הרקטות ופצצות המרגמה במהלך מבצע "עופרת יצוקה". עפ"י הדוח, המצטט את "הרשויות הישראליות", נורו מרצועת עזה לעבר ישראל במהלך 22 ימי המבצע 571 רקטות ו-205 פצצות מרגמה. עוד נאמר בדוח כי באתרי האינטרנט שלהם טוענים גדודי עז אלדין אלקסאם והג'האד האסלאמי שירו במהלך ימי מבצע "עופרת יצוקה" יותר מ-800 רקטות לשטח ישראל (עמ' 348 סעיף 1604). הדו"ח מציין, כי במהלך ימי מבצע "עופרת יצוקה" גדל משמעותית טווח הרקטות ופצצות המרגמה והן הגיעו גם לערים כמו באר שבע, לצד המשך נפילות רקטות באזור שדרות, ושאר יישובי הנגב המערבי. עפ"י הדו"ח פגעו 90 רקטות בשדרות במהלך 22 ימי המבצע הצבאי בעזה (עמ' 348-349, סעיף 1605).

2. דו"ח גולדסטון מדגיש את כמות האבידות הקטנה יחסית שספגה ישראל במהלך המבצע, כתוצאה מירי הרקטות ופצצות המרגמה. עפ"י הדו"ח במהלך תקופת המבצע נהרגו שלושה אזרחים וחייל צה"ל. לגבי פצועים מצטט הדו"ח את נתוני מגן דוד אדום לפיהם נפצעו 918 בני אדם (17 באורח קשה, 62 באורח בינוני ו-829 באורח קל). כמו כן טופלו 1,595 בני אדם כתוצאה מטראומה (עמ' 349 סעיף 1606).

הממצאים העובדתיים

3. במהלך ימי הלחימה נפלו בשטח ישראל 571 רקטות¹ ו-205 פצצות מרגמה. בין הרקטות שנורו היו 132 רקטות 122 מ"מ משופרות לטווח של 40 ק"מ. רוב השיגורים לא היו מדויקים ורק כרבע מהרקטות פגעו בשטחים בנויים. להערכתנו חוסר הדיוק נבע בעיקר מהלחץ הגובר של כוחות צה"ל על חוליות השיגור, בעיות מזג אוויר והעובדה שחלק גדול מהירי בוצע לעבר יעדים חדשים שטרם נורו אליהם רקטות (כמו באר שבע). מרחבי השיגור הבולטים, בעיקר של הרקטות לטווח 40 ק"מ, היו ג'באליא בצפון הרצועה, מחנות הפליטים שאטי וסג'אעיה בעיר עזה, מחנה הפליטים נוציראת במרכז הרצועה וחורבות נצרים (קרי, מרבית שיגורי הרקטות בוצעו ממקומות צפופי אוכלוסיה). חלק מהשיגורים בוצעו בעת הפסקות אש, שנועדו להקל על הגעת סיוע הומניטארי לתושבי הרצועה².

¹ בהתבסס על מערכות האיכון של צה"ל שוגרו מרצועת עזה לעבר ישראל כ-650 רקטות

² כשבועיים לאחר תחילת מבצע "עופרת יצוקה", על רקע מחסור חמור באספקה ממנו סבלה האוכלוסייה ברצועת עזה, נפתח כמעט מידי יום ע"י ישראל "מסדרון הומניטרי", בין השעות 13:00-16:00. בשעות הללו אמורה הייתה להיפסק הלחימה במטרה לאפשר לתושבי רצועת עזה להצטייד ולתקן מערכות תשתית שניזוקו. בעוד צה"ל נצר נשקו, לא

התפלגות ירי רקטות "איכותיות" ששוגרו מרצועת עזה במהלך מבצע "עופרת יצוקה"³

הערות	סה"כ נורו	טווח	סוג הרקטה
היקף הירי נשמר לאורך כל ימי המבצע. כמו כן חל גידול בנקודות מפנה במבצע (לפני הכניסה הקרקעית ולפני הסיום)	132	40 ק"מ	122 מ"מ
ירידה הדרגתית בהיקפי הירי עם התקדמות הלחימה תוך מעבר לירי מעומק השטחים בנויים	87	20 ק"מ	122 מ"מ
ירידה הדרגתית בהיקפי הירי עד לעצירה מוחלטת	38	20-12 ק"מ	90 מ"מ
ירידה הדרגתית בהיקפי הירי	377	20-12 ק"מ	90 מ"מ ו-115 מ"מ

4. את רוב הירי ביצעו פעילי **חמאס**. במהלך המבצע נעשה זו לראשונה שימוש ברקטות תקניות מתוצרת סין, שהוברחו לרצועה, ככל הנראה במהלך תקופת "ההרגעה" ומקורן **באיראן**. רקטות אלו דומות במאפיינים שלהן לרקטות תקניות 122 מ"מ והטווח המרבי שלהן הוא כ-40 ק"מ. **הכנסתן לשימוש הרחיבה באופן משמעותי את טווח איום הרקטות** ומאות אלפי אזרחים ישראלים נוספים ומרכזים עירוניים גדולים ובהם באר-שבע, אשדוד, קריית גת וגדרה הוכנסו תחת איום הרקטות. העיר באר שבע הוכנסה למעגל הירי החל מ-30 בדצמבר, יומו הרביעי של מבצע "עופרת יצוקה". סה"כ קרוב **למיליון תושבי דרום** ישראל היו חשופים לאיום הרקטות במבצע "עופרת יצוקה".



גן הילדים שנפגע מיירי רקטה בבאר שבע
(צילום: הרצל יוסף ynet, 30 בדצמבר 2008)



כיתת בית הספר שנפגעה בבאר שבע
(משה"ח, 31 בדצמבר 2008)

כיבדו ארגוני הטרור הסדר זה, שנועד לסייע לאוכלוסייה ורקטות רבות שוגרו לעבר ישראל דווקא בשעות "חלון הזמן ההומניטרי".

טבלה זאת מבטאת את מספר השיגורים ולא את מספר הרקטות שנפלו בשטח ישראל.

ירי רקטות ופצצות מרגמה בחתך יומי במהלך מבצע "עופרת יצוקה"

סה"כ נפלו בשטח ישראל במהלך מבצע "עופרת יצוקה" 571 רקטות ו- 205 פצצות מרגמה

הכרזת ישראל על עצירת האש
18 בינואר 02:00

הכרזת חמאס וארגוני הטרור על עצירת האש
18 בינואר 14:00

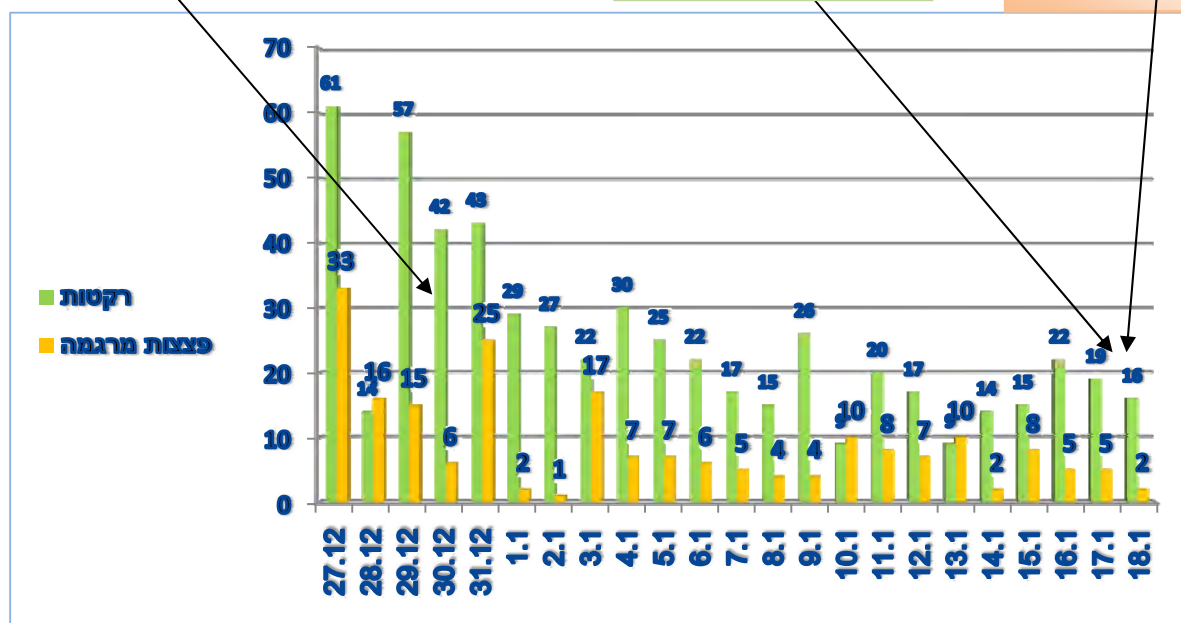

5. דו"ח גולדסטון **מדגיש** את כמות האבדות הקטנה יחסית (שלושה אזרחים וחייל)⁴, שהיו לישראל, כתוצאה מירי הרקטות ופצצות המרגמה לשטחה (תוך שהוא משווה זאת לנפגעים הרבים שהיו לפלסטינים). אולם יש לזכור כי הרקטות שוגרו לישראל ע"י חמאס ושאר ארגוני הטרור כדי **לגרור לאזרחיה את מירב האבידות**. בכיר חמאס **מחמוד אל זהאר**, בנאום שנשא במבצע "עופרת יצוקה", שיבח את גדודי עז אלדין אלקסאם וציין כי בעקבות התקיפה הקרקעית של צה"ל יש לחמאס **לגיטימציה לפגוע בבתי חולים, אמבולנסים ובתי כנסת ולהרוג נשים וגברים כאחד** (ערוץ אלאקצא, 5 בינואר 2009). כמו כן היה בידי ישראל מידע מודיעיני על תכנון לבצע ירי לעבר **בתי ספר בעיר אשדוד** על מנת למנוע את פתיחתם למרות שהרקטות אינן נשק מדויק וקשה לכוונן לעבר בתי ספר דווקא.

6. **כוונת חמאס** הייתה לגרום לנפגעים רבים ככל האפשר בקרב האוכלוסייה האזרחית בישראל. המיעוט היחסי של ההרוגים והעדר מקרים של פגיעות המוניות בקרב תלמידים, נובע משורת של סיבות: מהמגבלות הטכניות של הרקטות, מקשיי השיגור של המחבלים ומאמצעי התרעה שאפשרו לאוכלוסייה האזרחית בישראל לתפוס מחסה מבעוד מועד. זאת ועוד, מיעוט האבידות הנו גם פועל יוצא מהערכות טובה של העורף הישראלי (למשל באזור הדרום לא התקיימו לימודים, בוטלו אירועים המוניים והתושבים נדרשו להישאר בבתיהם). לולא הערכות

⁴ מספר זה לא כולל את חיילי צה"ל שנהרגו במהלך המבצע.

זאת אין ספק שמספר הנפגעים היה גדול בהרבה בהתחשב ברקטות שפגעו או שנפלו בסמוך לבתי ספר, גני ילדים, בתי מגורים ומוסדות ציבור בשדרות, באר שבע, אשדוד ואשקלון.



חיילי פיקוד העוקף בזירת נפילת הרקטה סמוך לגן הילדים באשדוד (באדיבות NRG צילום: אדי ישראל, 11 בינואר 2009)



הרס שנגרם לגן הילדים באשדוד כתוצאה מנפילת רקטה (באדיבות דוברות זק"א, 6 בינואר 2009, צילום: יוסי לנדאו)



כדוריות מתכת שפוזרו מרקטת גראד, שפגעה בבית ספר בבאר שבע (ירון ברנר, ynet, 31 בדצמבר 2008)

7. **חמאס התפארה במהלך מבצע "עופרת יצוקה" ביכולתה להרחיב את טווח הרקטות עד לתל אביב.** ערוץ אלאקצא פרסם סרטון שבו מוצגים שמותיהם של ישובים ישראלים, שספגו פגיעות רקטות, עם רמיזה שהיעד הבא של משגרי הרקטות הוא **תל אביב**. שמה של תל אביב מופיע לצד כוונת גדולה ובתחתית המרקע נכתב: "כל האופציות פתוחות בפנינו" (ערוץ אלאקצא, 10 בינואר). סרטון זה משקף את חתירתה של חמאס, בסיוע איראן, להשיג רקטות שתכנסנה ערים ישראליות נוספות לטווח ירי הרקטות ובמרכזן תל אביב. בסוף אוקטובר 2009 עשתה חמאס ניסוי ברקטה לטווח של 60 ק"מ. להערכתנו המדובר **ברקטה מתוך משלוח של עשרות רקטות מדגם פג'ר 5**⁵. **מתוצרת תעשיות הנשק האיראנית**. רקטות אלו הן בעלות טווח מרבי של **75 ק"מ**, קרי - בעלות טווח של עד **מרכז גוש דן**.

⁵ רקטות מסוג פג'ר 5 היו בידי חזבאללה ערב מלחמת לבנון השנייה.



תמונה מתוך מעברון ששודר בעת מבצע "עופרת יוקה" בו מאיימת חמאס לפגוע גם בתל אביב (ערוץ אלאקצא, 10 בינואר 2009)

התקופה שלאחר מבצע "עופרת יוקה"

דו"ח גולדסטון

8. דו"ח גולדסטון אינו עוסק כלל בתקופה שלאחר מבצע "עופרת יוקה" ובתוצאותיו. מאפייני תקופה זאת (מאז ינואר 2009 ועד היום), בהשוואה לתקופות קודמות, רלבנטיים להבנת תוצאות המבצע. זאת משום שהם ממחישים את הירידה המשמעותית שחלה בהיקף ירי הרקטות (ושאר הפיגועים) מהרצועה ואת המאמצים שעושה חמאס במסגרת מדיניות הריסון שאימצה לעצמה.

הממצאים העובדתיים

9. ב-18 בינואר 2009 הודיעה ישראל רשמית על נצירת האש. ב-21 בינואר השלימו כוחות צה"ל את היציאה מרצועת עזה ובכך הסתיים מבצע "עופרת יוקה". בימים הראשונים, למרות ההסכמה הפומבית של חמאס לתקופה מוגבלת של הפסקת אש, ולמרות יציאת כוחות צה"ל מהרצועה, לא השתרר שקט מוחלט בנגב המערבי וכמעט מידי יום היו אירועים של ירי ספוראדי של רקטות ופצצות מרגמה, כולל ירי רקטות ארוכות טווח, אף כי לא בהיקפים של טרום מבצע "עופרת יוקה". עם חלוף הזמן, החל מחדש אפריל 2009, השתררה רגיעה יחסית, והחיים חזרו למסלולם ברצועת עזה כמו גם ביישובי נגב המערבי.

10. מחצית השנה שחלפה מאז אפריל 2009 הוכיחה כי מבצע "עופרת יוקה" אכן נשא פרי. חמאס הקפידה לנצור את נשקה ואף עשתה מאמץ, שהניב תוצאות בשטח, לכפות מדיניותה על ארגוני טרור "סוררים" שניסו להפר מעת לעת את השקט היחסי (בעיקר התארגנויות המזוהות עם הג'האד העולמי והתארגנויות הג'האד האסלאמי ובפלסטין ופתח). האכיפה של מדיניות זאת ע"י חמאס הייתה אפקטיבית הרבה יותר מזו של התקופה שקדמה למבצע "עופרת יוקה".

יצוקה, למרות שהדבר לא נעשה במסגרת הסדר "הרגעה". עם זאת חמאס מנסה לנצל את השקט היחסי לצורך התעצמות צבאית לרבות הברחת כמויות גדולות של רקטות. מאז המבצע הוברחו אלפי פריטי נשק קל ומקלעים, מאות פריטי רקטות ופצצות מרגמה, ועשרות טונות של חומרי נפץ וחומרי גלם לייצור חומרי נפץ. כל זאת לצד מאמץ להכניס לרצועה באמצעות המנהרות אמצעי לחימה מפרי איזון (רקטות בעלות טווח ארוך יותר, אמצעי נ"ט ונ"מ).

תוצאות מבצע "עופרת יצוקה": ירידה משמעותית בהיקף ירי הרקטות ופצצות המרגמה

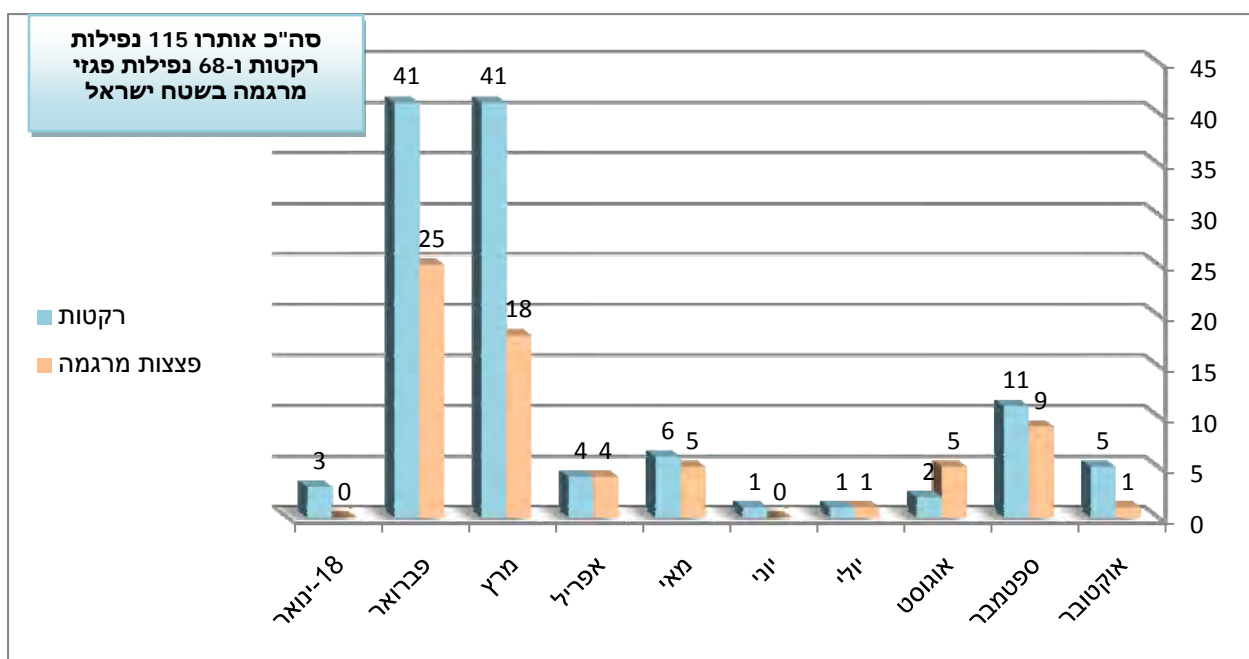

11. נתוני הגרף ממחישים היטב כי הגם שלא הושג שקט מוחלט, הרי שלאחר מבצע "עופרת יצוקה", ובעיקר מאז אפריל 2009, חלה ירידה משמעותית בהיקף ירי הרקטות לעבר ישראל בהשוואה לשנת 2008. המבצע השיג איפוא את יעדו המרכזי בהפחיתו, לפחות לתקופת ביניים, את איום הרקטות ביוצרו מציאות ביטחונית טובה יותר עבור ישובי דרום ישראל.

12. לא כאן המקום לנתח בהרחבה את הסיבות למדיניות זו של חמאס. מזכיר בקצרה כי היא נובעת משיקום יכולת ההרתעה של ישראל בעקבות מבצע "עופרת יצוקה" בצד חשש חמאס מהסלמה. חשש זה נובע מעניינה של חמאס **לפסק זמן** שיאפשר לה **לשקם את תשתיותיה האזרחיות, הצבאיות והממשלתיות**, שנפגעו במבצע "עופרת יצוקה", ולחזק את שליטתה על האוכלוסייה. ברם, בכירי חמאס שבו והדגישו, כי "ההתנגדות" (קרי, דרך הטרור) נותרה החלופה האסטרטגית של חמאס להשבת "הזכויות הפלסטיניות". כך שהמדובר בהרגעה זמנית ולא במדיניות עקבית וארוכת טווח.

13. אירוע בולט בתקופה זאת היה ניסיון הפיגוע ב-8 ביוני 2009, בסמוך למסוף הדלקים נחל עז, בצפון רצועת עזה. חוליית המחבלים, שמנתה 8-10 מחבלים, הגיעה לאזור באמצעות

שלוש משאיות, אשר הובילו גם שלושה סוסים אליהם הוצמדו מטעני חבלה וחומרי נפץ. ככל הנראה התכוונה החוליה לבצע **פיגוע ראווה משולב**, ראשון מסוגו מאז תום מבצע "עופרת יצוקה", הכולל פיצוץ מטענים, תקיפה ואפשר גם חדירה לשטח ישראל וחטיפה. את האחריות לביצוע הפיגוע נטלה על עצמה התארגנות בשם **גינד אנצאר אללה**, שהכריזה על הקמתה ברצועת עזה בנובמבר 2008 ודוכאה ע"י חמאס באוגוסט 2009. ההתארגנות מגדירה עצמה **כמזוהה עם האידיאולוגיה של הג'יהאד העולמי** (דו"ח גולדסטון כלל אינו מתייחס להתארגנויות ברצועה המזדהות עם הג'יהאד העולמי, שפעילותן התרחבה תחת שלטון חמאס).

14. **עדות לחשיבות שתהליך שיקום התשתיות הצבאיות זוכה אצל חמאס, על חשבון צרכי האוכלוסייה האזרחית, ניתן למצוא בדברים שנשא ראש הלשכה המדינית של חמאס ח'אלד משעל.** בפגישה שקיים במהלך כינוס של המפלגות הערביות בדמשק ח'אלד משעל הבהיר: "כלפי חוץ התמונה הנגלית לעין בעזה היא דיבורים על פיוס (בין חמאס לבין פתח) ועל בנייה; אולם התמונה הסמויה מן העין היא **שרוב הכסף והמאמץ מופנים ל"התנגדות" ולהכנות צבאיות...**". **בהמשך דבריו הוא שב וציין כי כספי תרומות המגיעים לחמאס מושקעים בהכנה ל"הסלמת ההתנגדות"** (קרי, להכנות להסלמת הטרור בפעולות נגד ישראל מרצועת עזה) (פלסטיין אלא'ן, 12 בנובמבר 2009).

15. דבריו אלו של ח'אלד משעל מפריכים את אחת מהמסקנות העיקריות של דו"ח גולדסטון. שכן הדו"ח שב ומאשים את ישראל ומדיניותה באחריות למצוקותיה של האוכלוסייה הפלסטינית ברצועת עזה תוך התעלמות או מזעור איום הטרור מרצועת עזה בהובלת חמאס. דבריו מבליטים כי גם לאחר מבצע "עופרת יצוקה" חמאס מפנה משאביה להכנות צבאיות, לקראת סבב העימות הבא נגד ישראל.

פרק ז': המעטפת החיצונית תומכת הטרור: הסיוע של איראן וסוריה לבניית תשתיות הטרור ברצועה

דו"ח גולדסטון

1. דו"ח גולדסטון מתעלם לחלוטין מהמעטפת החיצונית שסייעה לבניית תשתית טרור בגבולה הדרומי של ישראל. הדו"ח נמנע מלהתייחס לסיוע המסיבי שהעניקו ומעניקות איראן וסוריה לארגוני טרור הפועלים ברצועה, ובמרכזם חמאס והג'האד האסלאמי בפלסטין (אזכור בודד העשוי לרמוז על סיוע איראני אפשרי נמצא בסעיף 1621 עמ' 351, סעיף זה מציין כי קיימת סברה שרקטה מסוג פג'ר 3 בקוטר 220 מ"מ מתוצרת איראן הוברחה לעזה). זהו האזכור היחיד של איראן בדוח כולו (עם זאת, לא נאמר במפורש, שהרקטה הוברחה לרצועה ע"י איראן ולא צוין לאיזה ארגון היא נועדה).

2. לסיוע האיראני והסורי חשיבות רבה להבנת מהותו הכוללת של איום הטרור ברצועה שבפניו ניצבה ישראל ערב מבצע "עופרת יצוקה". סיוע זה איפשר לשתיים, הנכללות ברשימת מדינות התומכות בטרור של מחלקת המדינה האמריקנית, ולבסס מוקד טרור בגבולה הדרומי של ישראל, המאיים על כמיליון אזרחים, ולאכוון את הטרור מהרצועה לקידום האינטרסים האסטרטגים שלהן. זאת ע"י פתיחת חזית נוספת מול ישראל, במקביל לחזית הלבנונית בצפון, שם ממלאת חזבאללה תפקיד דומה לזה של חמאס ברצועה. לפיכך נבחן בקצרה את מאפייניו העיקריים של הסיוע הסורי והאיראני לטרור הפלסטיני ברצועה בדגש על התקופה שקדמה למבצע "עופרת יצוקה".

ממצאים עובדתיים

3. הסיוע הסורי לחמאס ולג'האד האסלאמי בפלסטין הנו רב-שנים ושורשיו, בתקופת חאפט' אסד, אביו של בשאר אסד, נשיא סוריה המכהן. סיוע זה מתבטא בדרכים רבות וביניהן: מתן היתר לפעילות מפקדות ובסיסים של הארגונים הללו ולארגוני טרור נוספים על אדמת סוריה; מתן היתר לח'אלד משעל, ראש הלשכה המדינית של חמאס בדמשק ולרמצי'אן עבדאללה שלח, מנהיג הג'האד האסלאמי בפלסטין, לפעול בדמשק ולאכוון משם את הטרור ברצועת עזה וביהודה ושומרון; סיוע לאימון פעילי טרור בסוריה והחזרתם לרצועה; מתן היתר לנצל את שטח סוריה כמקום מעבר לאימונים באיראן; סיוע בהברחת אמצעי לחימה לרצועה בנתיבים שונים; העברת ידע לארגוני הטרור; סיוע וגיבוי מדיני והסברתי הן בסכסוך עם ישראל, הן בזירה הפנים-פלסטינית (במאבק נגד הרשות הפלסטינית) והן בזירה הבינערבית והבינלאומית.

4. הסיוע האיראני לחמאס ולג'האד האסלאמי בפלסטין מהווה מרכיב מרכזי בתפיסת הביטחון של איראן שנועדה לרתק את ישראל לסכסוכים בגבולותיה וכמו כן ליצור מענה לתקיפה ישראלית אפשרית של איראן. הסיוע משתלב היטב במדיניות "ייצוא

המהפכה" של איראן ומשקף את האיבה העמוקה לישראל. הסיוע האיראני לחמאס הלך וצבר תאוצה בשנתיים האחרונות והתנהל ישירות או באמצעות קבלן משנה (חזבאללה).

5. הסיוע האיראני לחמאס ולג'האד האסלאמי בפלסטין כלל מגוון מרכיבים: **הברחת אמצעי לחימה לרצועה בדגש על רקטות גראד 122 מ"מ לטווחי של 20 ק"מ, ורקטות לטווח של-40 ק"מ; הברחת טילי נ"ט מתקדמים וחומרי נפץ תקיניים; העברת ידע טכנולוגי, שאיפשר לחמאס לייצר מטעני חבלה קטלניים (מדגם "שואזי"), בהשראת חזבאללה בלבנון; ידע לייצור עצמי של רקטות 115 מ"מ לטווח של 15 ק"מ ורקטות 175 מ"מ לטווח של 20 ק"מ; סיוע לאימונים מתקדמים למאות פעילי טרור על אדמת איראן; סיוע כספי בסדר גודל של כמה מאות מיליוני דולרים לשנה; גיבוי מדיני וסיוע תעמולתי לארגוני הטרור הן נגד ישראל והן נגד הרשות הפלסטינית.**

6. סיוע זה נועד לשרת מדיניות איראנית (וסורית), שמטרתה לבסס איום רקטות על ישראל **מצפון** (באמצעות חזבאללה בלבנון) **ומדרום** (באמצעות חמאס ברצועה) אשר יופעל בהתאם לאינטרסים האסטרטגיים של איראן. מדיניות זאת נועדה גם לטרפד את התהליך המדיני לו מתנגדת איראן בתוקף, ולהביך את הרשות הפלסטינית שניהלה את תהליך אנאפוליס, זאת ע"י שיבוש "ההרגעה" ועידוד פעולות טרור בלתי פוסקות מהרצועה נגד ישראל¹.

7. להלן דוגמאות לרקטות תקינות שהועברו ע"י איראן לחמאס:

א. בדיקת שרידי רקטות ששוגרו לעבר ישראל בשנה שקדמה למבצע "עופרת יצוקה" מצביעה על כך שלפחות חלק מהרקטות התקינות ששוגרו לעבר ישראל, **מקורן באיראן**. בתחילת שנת 2008 שוגרה **רקטת גראד 122 מ"מ** לעבר אשקלון. בדיקה של שרידי הרקטה העלו שזוהי רקטה תקינת בתצורה מיוחדת מכיוון שמנוע הרקטה הורכב מארבעה חלקים בגודל של 50 ס"מ כל אחד. להערכתנו צורה זו של רקטה נבנתה במיוחד על מנת להקל על הסתרתה והברחתה לרצועת עזה. פיתוח ייעודי כזה של הרקטה יכול היה להתבצע נעשה רק ע"י מדינה בעלת תעשייה צבאית מפותחת, כמו איראן. שרידי המרעום של הרקטה גם הם העידו על כך שהיא מתוצרת איראנית.



שרידי רקטת גראד 122 מ"מ תוצרת איראן

ב. בשנה שקדמה למבצע "עופרת יצוקה" סופקו לחמאס ע"י איראן רקטות 122 מ"מ מתוצרת סין לטווח של 40 ק"מ. 132 מהם נורו בעת מבצע "עופרת יצוקה" והכניסו ערים ישראליות חדשות בדרום, ובתוכן באר שבע, לטווח אש הרקטות.

¹ לפרוט ראו לקט של מרכז המידע שיצא לקראת סוף מבצע "עופרת יצוקה": "הסיוע האיראני לחמאס" (16 בינואר 2009).



רקטה 122 מ"מ מתוצרת סין לטווח של 40 ק"מ שסופקה לחמאס ע"י איראן

8. ב-9 במרס 2008 התפרסם בעיתון הבריטי **סאנדיי טיימס** ראיון, שקיימה ברצועת עזה הכתבת Marie Colvin, עם פעיל בכיר בגדודי עז אלדין אלקסאם שנמנע מלהזדהות בשמו (הגם שבכתבתה מופיע תיאורו). בראיון שפך המרואיין אור על כל הנוגע לאמונים של פעילי חמאס באיראן ובסוריה. עיקריו דבריו²:

א. **מאות פעילי חמאס התאמנו ומתאמנים באיראן**: משמרות המהפכה האיראניים מאמנים בטהראן את פעילי חמאס מזה למעלה משנתיים, מאז שישראל נסוגה מרצועת עזה בשנת 2005 (קרי, מאז ההינתקות). עד כה התאמנו באיראן כ-150 פעילים. בעיתוי הנוכחי מתאמנים באיראן כ-150 פעילים נוספים, המשפרים באמצעות האמונים הללו את מיומנויות הלחימה שלהם.

ב. **נתיב ההגעה לאיראן**: פעילי חמאס יוצאים מרצועת עזה למצרים, משם הם טסים לסוריה, ומשם לטהראן. בכניסה וביציאה מטהראן הם מורשים שלא להחתים (את דרכוניהם) מסיבות ביטחון³.

ג. **משך האמונים ומקומם**: פעילי חמאס התאמנו במשך תקופות, שנעו בין 45 ימים לבין 6 חודשים. האמונים התקיימו בבסיס צבאי סגור, בתנאים קשים, בהשגחת אנשי "משמרות המהפכה". הפעילים מורשים לצאת לחופשה רק פעם בשבוע, וגם אז בקבוצה ובליויי אנשי ביטחון איראניים.

ד. **נושאי האימון**: פעילי חמאס עוברים באיראן אימונים בטקטיקות של לחימת שטח ובהפעלת אמצעי לחימה, הפעילים שבים לרצועת עזה עם מיומנויות שרכשו בתחומי הטכנולוגיה המתקדמת, ירי רקטות, הפעלת מטענים, צליפה וטקטיקות נוספות, הדומות לאלו שבהם השתמש חזבאללה.

ה. **עד לראיון** (מרס 2008) נשלחו לאיראן שבעה מחזוריים של פעילי חמאס. הפעילים המצטיינים מכל מחזור, נשארים באיראן לתקופה ממושכת יותר, עוברים קורסים מתקדמים, ושבים לרצועת עזה על מנת לשמש כמדריכים.

ו. **אמונים בסוריה**: פעילי חמאס מהרצועה נשלחים גם לסוריה, לאמונים בסיסיים. עד כה התאמנו בסוריה 600 פעילי חמאס ע"י מדריכים, שלמדו את טכניקות הלחימה שלהם באיראן. 62 פעילים התאמנו בסוריה בעת מתן הראיון (מרס 2008).

² ראו לקט של מרכז המידע: "בראיון עיתונאי חושף פעיל מבצעי בכיר בחמאס בפני כתבת בריטית בעזה את הסיוע הצבאי שאיראן וסוריה מעניקות לחמאס. בראיון מפורטים האימונים, שמאות פעילי חמאס ברצועה עברו ועוברים באיראן ובסוריה, ומתוארת העברת ידע טכני איראני המסייע לחמאס בייצור רקטות ומטענים (12 במרס 2008)

³ תופעה זאת אפיינה בעבר גם את פעילי חזבאללה שיצאו לאמונים באיראן. כך למשל, חסין עלי סלימאן, מחבל בחזבאללה שנלקח בשבי במלחמת לבנון השנייה, סיפר בחקירתו כי עבר אימונים באיראן יחד עם קבוצה של 40-50 אנשי חזבאללה מלבנון. הוא ציין כי אנשי הקבוצה נמנעו מהחתמת דרכוניהם בסוריה או באיראן על מנת לנסות ולהסתיר יציאתם לאימונים באיראן.

9. **גיבוי מדיני-הסברתי:** לאחר שחמאס הודיעה ב-18 בדצמבר 2008 באופן חד-צדדי על סיום הסדר "ההרגעה", צעד שממנו החלה "הספירה לאחור" למבצע "עופרת יצוקה", **יצאה סוריה בקמפיין תעמולתי** שנתן גיבוי מוחלט לסיום "ההרגעה" ע"י חמאס **ולהסלמה היוזמה** בשטח שחוללו חמאס ושאר ארגוני הטרור. כל זאת תוך ניהול קמפיין הסתה ארסי נגד ישראל מלווה **בהתבטאות אנטישמית** בוטה. במקביל ארגנו הסורים ב-21 בדצמבר 2008 הפגנה מול שגרירות מצרים בדמשק בה כונה הנשיא מבראכ "פחדן", "סוכן", "בוגד" ו"משרת ה-CIA" (אלוטן, 21 בדצמבר 2008).

10. להלן כמה "פנינים" מההתבטאויות שהופיעו בתקשורת הסורית בהקשר לסיום "ההרגעה":

א. **פרשן פינת פלסטין ברדיו דמשק** שיבח את הארגונים הפלסטינים על כך שהודיעו על סיום "ההרגעה" לפני שישראל עשתה זאת (תוך התעלמות מכך שישראל הבהירה כי היא מצדדת בהמשך "ההרגעה"). לטענתו הארגונים הפלסטינים שיגרו חלק מהרקטות לשטחים פתוחים בישראל כאזהרה. הוא הוסיף, כי בהמשך כווננו חלק מהרקטות ליעדים ישראלים מוגדרים (קרי, מרכזי אוכלוסייה) "כאשר ישראל המשיכה ביתר שאת בפשעיה" (רדיו דמשק, 22 בדצמבר 2008).

ב. מאמר שטנה אנטישמי, בעיתון **תשרין** ציין, כי זמן קצר לאחר "**השואה** של אולמרט שהמטירה להבות אש על הפלסטינים" מתכוונת ישראל לבצע **שואה** נוספת ברצועת עזה. לדבריו: "חיית הפרא הישראלית, ואם תרצה תקרא לה **דרקולה הישראלי**, משחיה שיניים וטפרים ומתכוננת לנשוך ולקרוע בבשר הפלסטיני המותש מרעב..." עוד נכתב במאמר "**...התיאבון הישראלי לדם הפלסטיני אף פעם אינו יודע שובע... היות שהוא [מהווה] מרכיב בסיסי של האידיאולוגיה הציונית המאמינה כי הדם הפלסטיני הכרחי ליצירת מצות ציון ומי שקורא היטב את ספרי ההיסטוריה יודע זאת...**" (תשרין, 23 בדצמבר 2008).

ג. במאמר בעיתון **אלת'ורה** נכתב כי פעילות צה"ל ברצועה מזכירה את "**המחזות הנאציים**, שאנו עדים להם זה 60 שנה". לדבריו, סגירת המעברים וניתוק החשמל ואספקת הדלק הם בבחינת המשך התנהגות של "**מדינה גזענית שזהו הרגלה מאז קמה על הרג וטרור**". הוא כותב כי "**ממשלת אולמרט הטרוריסטית**" מוכיחה שהיא ממשיכה לחסל כל סיכוי לשלום במזרח התיכון ומוסיף: "**מה העולם מצפה מישות גזענית שקמה על שקר ועל גזל זכויות האנשים?**" (אלת'ורה, 14 בדצמבר 2008).

11. **בעת מבצע "עופרת יצוקה"** הופעלו נגד ישראל אותם **אמצעי לחימה** שהועברו לידי חמאס (וארגוני טרור נוספים) ע"י איראן בשנה שקדמה למבצע. בלטו **רקטות הגראד ארוכות הטווח תוצרת סין** (40 ק"מ), שאפשרו לחמאס **להכניס** ערים מרכזיות נוספות בישראל לטווח הרקטות, כמו **באר שבע ואשדוד**, ובכך לאיים באמצעות הרקטות על **כמיליון תושבים ישראליים** המתגוררים בדרום ישראל (חמאס התפארה, כי בעתיד יגיע טווח הרקטות גם לתל אביב).

12. **לאחר מבצע** "עופרת יצוקה" פעלה איראן במרץ כדי **לסייע לחמאס לשקם את התשתית הצבאית שלה**, שנפגעה בלחימה זאת, בין השאר, ע"י העברת אמצעי לחימה, בערוץ שעבר דרך **סודאן ומשם לחצי האי-סיני ולרצועת עזה**. בין אמצעי הלחימה הללו נכללו רקטות לטווח של 75 ק"מ המאיימות על מרכזה של ישראל. לאחר מבצע "עופרת יצוקה" שלח **אסמאעיל הניה, ראש ממשל חמאס ברצועה**, איגרת למנהיג איראן עלי ח'אמנהאי בה הודה לאיראן על תמיכתה במהלך המבצע ובירך את איראן על כי "עזרה לפלסטינים (לצעוד) בנתיב ההתנגדות (קרי, הטרור)". (אתר Press TV, 31 בינואר 2009).

**חלק ב': השימוש באזרחי רצועת עזה
כ"מגן אנושי" במבצע "עופרת יצוקה"**

תוכן העניינים

1. עיקרים

2. **פרק א'** - תורת הלחימה של חמאס בשטח בנוי ויישומה במבצע "עופרת יצוקה":

- א. תורת הלחימה של חמאס כפי שגובשה לקראת מבצע "עופרת יצוקה".
- ב. יישום תורת הלחימה במהלך ההכנות הצבאיות לקראת מבצע "עופרת יצוקה".
- ג. יישום תפיסת השימוש באזרחים כ"מגן אנושי" בעת מבצע "עופרת יצוקה".
- ד. גילויי מחאה של תושבים על שימוש שנעשה בהם כ"מגן אנושי" במהלך מבצע "עופרת יצוקה".
- ה. הפקת לקחים ע"י חמאס ממבצע "עופרת יצוקה" בנוגע לשימוש באזרחים כ"מגן אנושי".

3. **פרק ב'** - שימושים צבאיים שנעשו ע"י חמאס במוסדות ובמתקנים ציבוריים וממשליים במהלך מבצע "עופרת יצוקה":

- א. כללי
- ב. מסגדים
- ג. בתי חולים ואמבולנסים
- ד. מוסדות חינוך

4. **פרק ג'** - טקטיקות הלחימה של חמאס בשטח בנוי צפוף אוכלוסין במהלך מבצע "עופרת יצוקה":

- א. היטמעות בקרב אזרחים בדגש על ילדים.
- ב. שימושים צבאיים בהיקף נרחב בבתי מגורים.
- ג. החלפת המדים בבגדים אזרחיים.
- ד. מיקום תשתיות צבאיות במקומות מגורים או בקרבתם.
- ה. בניית מנהרות למילוט ולהתקפה מתוך בתי מגורים.
- ו. הפיכת שכונות מגורים למתחמי לחימה.
- ז. אילוץ תושבים להישאר במוקדי לחימה.
- ח. ירי רקטות ופצצות מרגמה מקרב ריכוזי אוכלוסייה.
- ט. הזעקת אזרחים על מנת שישמשו כ"מגן אנושי" לשם מניעת תקיפת בתי פעילי טרור ע"י חיל האוויר הישראלי.

עיקרים

1. במהלך מבצע "עופרת יצוקה" ניהל צה"ל נגד חמאס וארגוני הטרור האחרים סוג של מלחמה, שזכתה לכינוי **מלחמה א-סימטרית**. מה שהיה מקובל כעימות בין צבאות מדינתיים הפך בעידן הנוכחי בעיקר **ללוחמה בין צבא מדינתי לבין ארגוני טרור או גרילה** בעלי אופי צבאי למחצה. שני הצדדים בצורת לחימה זאת אינם סימטריים בעוצמתם הצבאית ועוד יותר מכך באופן שבו הם תופסים את שדה הקרב, עקרונות הלחימה ונורמות המוסר. מדינת ישראל אינה יחידה הנאלצת לנהל מלחמות א-סימטריות ומדינות רבות בעולם צברו ניסיון רב בלחימה נגד ארגוני טרור וגרילה ונאלצו להתמודד עם דילמות פוליטיות, מבצעיות, משפטיות ומוסריות, דומות לאלו שבפניהן ניצבו צה"ל ומדינת ישראל במבצע "עופרת יצוקה".

2. אחד המאפיינים הבולטים במלחמה הא-סימטרית הינו הלחימה בשטח בנוי, רווי אוכלוסייה אזרחית, שבו ארגוני טרור וגרילה וקבוצות אסלאמיות רדיקליות **ממקמים את תשתיותיהם הצבאיות ועושים שימוש באזרחים כב"מגן אנושי**". ארגונים אלו יוצאים מתוך הנחה, שצבא מדינתי, ובמיוחד צבא מערבי, **יהסס מלפגוע בבסיסי טרור ובפעילי טרור הממוקמים בסביבה האזרחית** בשל מגוון שיקולים מוסריים, פוליטיים, משפטיים ותדמיתיים.

3. **חמאס ואופן היערכותה ופעילותה ברצועת עזה מהווה דוגמא קלאסית לסוג זה של לחימה, למורכבותו ולבעיות שהוא מעורר**. המדובר בארגון טרור השולט על ישות מעין מדינתית, שבה הוקמה על ידו (בתמיכת איראן וסוריה) תשתית צבאית משמעותית. **תורת הלחימה, שגובשה ע"י חמאס בשנים שקדמו למבצע "עופרת יצוקה", ושקבלה השראה גם מהניסיון של חזבאללה במלחמת לבנון השנייה, הותאמה היטב לאופי העימות נגד צה"ל ולמאפיינים הייחודיים של השטח והאוכלוסייה ברצועת עזה**.

4. **במרכזה של תורת לחימה זאת, עומדים צמצום החיכוך עם צה"ל בשטחים הפתוחים ותיעול הלחימה לשטחים הבנויים בצפיפות**. תורת לחימה זאת, מתבססת על **היטמעות הפעילים הצבאיים בקרב האוכלוסייה**. זאת בשאיפה **למיצוי הפגיעה בכוחות צה"ל, הפחתת הפגיעה בפעילי חמאס ומודעות לכך שדפוס זה של לחימה צפוי לגבות את חייהם של אזרחים**, המוצאים עצמם לכודים בלב אזורים בהם מתנהלת לחימה אינטנסיבית. חמאס עודדה **ובמקרים מסויימים ניסתה לאלץ** אזרחים להישאר בשטחים הבנויים למרות שהייתה מודעת היטב לאבדות העלולות להיגרם כתוצאה מהלחימה באזורים המאוכלסים. באבדות הללו ראתה חמאס **נשק תעמולתי רב עוצמה** במלחמה על התודעה.

5. **תורת הלחימה של חמאס העושה שימוש באזרחים כ"מגן אנושי" יושמה בשטח, הלכה למעשה, במבצע "עופרת יצוקה"**. במהלך המבצע דיווחו כוחות צה"ל, שפעילי הטרור בחרו שלא להתעמת עמם באזורים הבלתי מיושבים הסמוכים לגדר הגבול, והעדיפו לפרוס את

כוחותיהם באזורים המאוכלסים של הרצועה. **בהיכנסם לאזורים המאוכלסים נתקלו כוחות צה"ל בתשתיות צבאיות סדורות ומאורגנות, שהוכנו מבעוד מועד, בתוך תשתיות אזרחיות מקומיות.** בהמשך הלחימה, לאחר שהמחבלים נסוגו לעומק השטח הבנוי, נתקלו כוחות צה"ל גם בתשתיות צבאיות מאולתרות, שהוכנו בחופזה בבתי אזרחים או במוסדות ציבור. במהלך הלחימה נגד פעילי הטרור **היו חיילי צה"ל חשופים למגוון של טקטיקות לחימה, שעשו שימוש נרחב באזרחים כב"מגן אנושי".**

6. **דו"ח גולדסטון נמנע מלבחון לעומק את תורת הלחימה של חמאס בשטח בנוי העושה שימוש באזרחים כ"מגן אנושי", ואינו מנתח את דפוסי העימות הא-סימטרי, שאפיינו את מבצע "עופרת יצוקה" (מושג זה, שבחינתו מתבקשת בסוג זה של לחימה, נעדר לחלוטין מדו"ח גולדסטון). הדו"ח נמנע מלבחון באופן שיטתי ומקיף את טקטיקות הלחימה השונות של חמאס בשטח בנוי, דוחה באופן שיטתי את המידע המצביע על כך, או לחילופין, מנסה להמעיט בחשיבותו ובמשמעותו. הדו"ח מטיל אומנם על מה שהוא מכנה "הקבוצות הפלסטיניות החמושות" את החובה לנקוט בכל האמצעים האפשריים על מנת להימנע מפגיעה באזרחים פלסטיניים במהלך הלחימה אולם נמנע מהטלת האחריות לשלומם של האזרחים הפלסטינים על חמאס. חמאס השולטת על רצועת עזה, שפעיליה הצבאיים מילאו את התפקיד המרכזי בלחימה נגד צה"ל, כלל אינה מוזכרת כגוף הנושא באחריות כלשהי לשימוש האינטנסיבי, שנעשה בתושבי הרצועה כב"מגן אנושי".**

7. **מידע רב ואיכותי מוכיח בעליל כי חמאס ושאר ארגוני הטרור עשו שימוש תכוף בטקטיקות הבאות של ניצול אזרחים כ"מגן אנושי":**

א. **היטמעות בקרב אזרחים בדגש על ילדים ושימוש בילדים לצרכים צבאיים:** פעילי חמאס נטמעו במכוון בקרב קבוצות אזרחים, בעיקר ילדים, ועשו שימוש מכוון בילדים לצרכי הלחימה (דפוס פעולה המוכר גם ממקרים קודמים של לחימה נגד צה"ל). הוכחות לכך ניתן למצוא בסרטי תקיפה של חיל האוויר, מידע מודיעיני, חקירת עצורי חמאס ומידע גלוי. בסרטי חיל האוויר ניתן לראות בברור **כיצד נעזרים המחבלים בקבוצות של ילדים על מנת להימלט ממוקדי לחימה וכיצד הם נמלטים לעבר ילדים על מנת להיטמע ביניהם.** מידע מודיעיני מצביע על כך שפעילי חמאס השתמשו בילדים על מנת להעביר רקטות למקום שיגורן או שהתחפשו לנשים הנושאות על גבן תינוקות על מנת שלא יותקפו ע"י צה"ל (סרטון חיל האוויר חשף מקרה של מחבל שהתחפש לאישה זקנה). דו"ח גולדסטון ממעיט במשמעות התופעה בטענה כי לא מצא הוכחות.

ב. **שימושים צבאיים בהיקף נרחב בבתי אזרחים:** אלו כללו אחסון אמצעי לחימה בתוך בתים; מלכוד בתים באמצעות זירות מטענים כולל שימוש בבובה ממולכדת (כפי שהומחש בדיווח ובצילומים של צה"ל); מיקום פתחי מנהרות בתוך בתי מגורים וירי מתוך בתים, לעיתים לאחר השתלטות עליהם בכוח. לשימושים הללו הוכחות רבות ממידע מודיעיני, תצלומי אוויר, דיווחי כוחות צה"ל המגובים בצילומים קרקעיים, חקירת עצורים ומסמכי שלל. דו"ח גולדסטון, בהיותו מודע לכך כי אין בידי כלים עצמאיים לבחון סוגיה

זאת, מציין כי ביקש מ"רשויות עזה" (קרי, ממשל חמאס) מידע על האתרים מהם פעלו "הקבוצות החמושות". התשובה (הכוזבת) שקיבל הייתה כי ל"רשויות עזה" אין כל מידע אודות פעילות "הקבוצות החמושות" הללו או על הסתרת אמצעי לחימה בבתי אזרחים.

ג. **החלפת המדים בבגדים אזרחיים:** פעילי טרור שלחמו נגד צה"ל נטמעו בקרב האוכלוסייה באמצעות החלפת מדיהם לבגדים אזרחיים, על מנת להגדיל את סיכויי שרידותם ולהקשות על הלחימה של חיילי צה"ל. הוכחות לכך ניתן למצוא בדיווחי כוחות צה"ל, בצילומי ערוץ אלאקצא של חמאס ובמידע מודיעיני. דו"ח גולדסטון מודה אומנם כי הפעילים הצבאיים לא תמיד הבדילו עצמם מהאוכלוסייה האזרחית, אולם הוא טוען כי לא מצא הוכחות לכך שפעילי "הקבוצות החמושות" היו מעורבים בלחימה נגד צה"ל בבגדים אזרחיים.

ד. **מיקום תשתיות צבאיות באזורי מגורים:** קיים מידע מודיעיני רב ואיכותי, הכולל פענוח תצלומי אוויר ומסמכי שלל, **המצביע על מיקום תשתיות צבאיות בהיקף נרחב בשכונות מגורים.** תופעה זאת מוצאת ביטוי גם בדיווחי כוחות צה"ל שנלחמו בשכונות השונות. על השכונות הללו נמנו, בין היתר – מחנה הפליטים אלשאטי, העיירה ג'באליא ומחנה הפליטים ג'באליא, שכונת בית לאהיא, ושכונות מגורים בעיר עזה. באזורים צפופי אוכלוסייה אלו מוקמו: **מחנות צבאיים; מחנות אימונים; עמדות מבוצרות** (לעיתים על גגות של מבנים אזרחיים); **אתרי שיגור רקטות; מטווחים; מנהרות הגנה והתקפה בהיקף נרחב; שדות מוקשים ומטענים.** התשתיות הצבאיות של ארגוני הטרור מוקמו בקרבת בתי מגורים או בתוכם, בקרבת מסגדים, מוסדות חינוך ובתי חולים או בתוכם. דו"ח גולדסטון ממעט להתייחס לתופעה זאת ולמשמעותה.

ה. **בניית מנהרות למילוט ולהתקפה מתוך בתי מגורים:** כוחות צה"ל שפעלו ברצועה דיווחו על מנהרות רבות, שפתחיהן התגלו בתוך בתי מגורים. **מערך המנהרות שהקימה חמאס בשטחים הבנויים נועד לשמש לחטיפות, מילוט מחזית הלחימה, אחסון אמצעי לחימה ומנהרות תופת להריגת חיילי צה"ל.** באחד המקרים **אותרה ע"י צה"ל מנהרה שהובילה מבית מגורים בקרבת גדר הגבול לעבר מסוף הדלקים בנחל עוז** (באורך של 205 מטרים) ונועדה לביצוע פיגוע בשטח ישראל. דו"ח גולדסטון מזכיר את המנהרות בעיקר בהקשרים של ה"מצור" שהטילה ישראל על הרצועה אולם הוא מתעלם מכך שאזורים מאוכלסים בהם ניהלה חמאס את הלחימה נגד צה"ל רושתו במנהרות, שפתחיהן בתוך בתי מגורים, ונועדו לשימושים צבאיים מגוונים.

ו. **הפיכה שכונות מגורים למתחמי לחימה:** במהלך מבצע "עופרת יצוקה" מצא צה"ל שני תרשימים מבצעיים השייכים לחמאס, המצביעים על כך שהשכונות **אלעטאטרה ובית לאהיא, שבצפון הרצועה, הפכו למתחמי לחימה, במסגרת תכנון מוקדם.** מדובר בדוגמה לדפוס לחימה, שאותו יישמה חמאס גם במקומות נוספים. שכונות אלו חולקו למספר אזורי לחימה, בהם הוטמנו מטעני חבלה ונערכו מבעוד מועד חוליות חי"ר, נ"ט וצלפים. במהלך הלחימה נתקלו כוחות צה"ל במתחמים צבאיים לכל דבר, שמוקמו בלב התשתית האזרחית. במהלך הלחימה גם נתפסו שם אמצעי לחימה רבים והתגלו בתים ממולכדים ומנהרות. סרטון חיל האוויר מראה כיצד נפרסה יריעת בד לאורך רחוב

בשכונת שאטי בעזה על מנת להסתיר את הפעילות הצבאית שבוצעה בשכונה. דו"ח גולדסטון אינו מתייחס לתופעת הכנת מתחמי לחימה בתוך שכונות מגורים כחלק מיישום תורת הלחימה של חמאס.

ז. **ירי רקטות ופצצות מרגמה מקרב ריכוזי אוכלוסיה:** זהו דפוס פעולה שגור של חמאס ושאר ארגוני הטרור בו נעשה שימוש אינטנסיבי במבצע "עופרת יצוקה" ובשנים שקדמו לו. על היקפה של המדיניות המכוונת של ירי מקרבת בתי אזרחים ומוסדות ציבור מעיד מידע רב: דיווחי כוחות צה"ל, סרטוני חיל האוויר, פענוח תצלומי אוויר בהם נראות נקודות שיגור רקטות בקרבת בתי מגורים ומוסדות ציבור, חקירת עצורים ופרסומים בכלי התקשורת הפלסטינים והערביים. דו"ח גולדסטון אינו מתעלם מתופעה זאת אולם כדרכו הוא מנסה להמעיט ממשמעותה ומתלבט בין האפשרות, שהירי בוצע במסגרת מדיניות מכוונת, לבין האפשרות שהירי נובע מאילוץ של היורים, על מנת להגן על עצמם מפני פגיעת צה"ל.

ח. **הזעקת אזרחים על מנת שישמשו כ"מגן אנושי" לשם מניעת תקיפת בתי פעילי טרור ע"י חיל האוויר הישראלי:** טקטיקת לחימה זאת, שאימצו ארגוני הטרור מספר פעמים בשנים שקדמו ל"עופרת יצוקה", באה לידי ביטוי במבצע עצמו. כך למשל, ב-27 בדצמבר קיבלו דיירי בניין מגורים התרעה כי צה"ל עומד לתקוף את הבניין והם התבקשו לפנותו, על מנת למנוע פגיעה באזרחים בלתי מעורבים. בסרטון שצולם על ידי כלי טיס של חיל האוויר, טרם התקיפה, נראו אזרחים רבים שהתקהלו על גג הבית על מנת למנוע תקיפתו ולפיכך לא הותקף הבית. סרטון אחר מה-28 בדצמבר מראה כיצד הוזעקו אזרחים לגג ביתו של פעיל טרור שבביתו היה מחסן רקטות. חיל האוויר ביצע ירי אזהרה ורק לאחר שהאזרחים התפנו הותקף היעד. פיצוץ משנה עז הוכיח שבבית אכן אוחסנו אמצעי לחימה. דו"ח גולדסטון מצטט הצהרה של בכיר חמאס מלפני מבצע "עופרת יצוקה", המסבירה את ההיגיון שבשימוש בנשים, ילדים וזקנים כ"מגן אנושי" ומגנה אותה, אולם לא בוצעה בחינה מעמיקה של תפיסת השימוש באזרחים כ"מגן אנושי".

8. **מרכיב חשוב** בתורת הלחימה של חמאס, אשר יושם במהלך מבצע "עופרת יצוקה", היו **השימושים צבאיים בהיקף נרחב במוסדות ציבוריים וממשליים**. שימושים אלו נעשו על מנת להגביר את סיכויי השרידות של התשתיות הצבאיות והפעילים הצבאיים, בהנחה שצה"ל יימנע מלתקוף אותם. **קיים מידע רב ואיכותי, ממקורות שונים, המוכיח כי חמאס עשתה שימושים צבאיים בהיקף נרחב במסגדים, בבתי חולים, באמבולנסים ובמוסדות חינוך**. דו"ח גולדסטון אינו מייחס משמעות רבה לתופעה זאת המוכרת היטב מהשנים שקדמו למבצע "עופרת יצוקה". בכמה מקרים הוא שולל את המידע שבידי ישראל או, לחילופין, מנסה להמעיט בהיקפו, במשמעותו ובחשיבותו.

9. **להלן מאפייני השימושים הצבאיים שנעשו במוסדות ציבוריים וממשליים והתייחסות דו"ח גולדסטון לתופעה זאת:**

א. **מסגדים:** השימושים הצבאיים כללו מיקום בסיסים ומפקדות בתוך מסגדים, **הצבת צלפים במסגדים, אחסון אמצעי לחימה, הסתרת פעילי טרור, שיגור רקטות ופצצות**

מרגמה מקרבת מסגדים, מלכוד מסגדים וסביבתם ומיקום מתקני חקירה במרחבי

מסגדים. כוחות צה"ל מצאו אמצעי לחימה במסגדים בשכונות זיתון וג'באליא, כולל רקטות ותותח נ"מ (והדבר תועד בצילומים מהשטח). בתקיפות חיל האוויר על יעדי טרור במסגדים נצפו פיצוצי משנה שנמשכו זמן רב, כתוצאה מהתפוצצות חומרי נפץ, שאוחסנו בהם (הדבר תועד בסרטוני חיל האוויר). דו"ח גולדסטון אינו שולל את האפשרות, שנעשו שימושים צבאיים במסגדים, אך נמנע מלקבוע זאת חד-משמעית ונמנע מלהצביע על כך שהמדובר בתופעה כוללת. הוא נמנע גם (כדרכו) מלקבוע כי ממשל חמאס הוא זה הנושא באחריות לשימושים הצבאיים שנעשו במסגדים.

ב. **בתי חולים ומוסדות רפואיים:** עיקרי השימושים הצבאיים היו ירי מקרבת בתי חולים, מציאת מחסה בבתי חולים ע"י בכירי חמאס ופעילי שטח של חמאס, מיקום תשתיות צבאיות בבתי חולים או בקרבתם ואחסון אמצעי לחימה בבתי חולים או בסביבתם. בלטו במיוחד השימושים הצבאיים שנעשו בבית החולים אלשפאא' שבמערב העיר עזה, בית החולים לילדים בשכונת נצר בעזה ובית החולים על שם כמאל עדואן בצפון רצועת עזה. דו"ח גולדסטון שולל את המידע אודות השימושים הצבאיים הללו או לחלופין, מפחית מהיקפה וממשמעותה של תופעה זאת. הדו"ח גם נמנע מלקבוע (כדרכו) כי חמאס היא זאת שנושאת באחריות לשימושים הצבאיים בבתי החולים.

ג. **שימושים צבאיים באמבולנסים:** טקטיקת הלחימה של חמאס, המוכרת מעימותים קודמים, גורסת **שימוש באמבולנסים לשם נידוד פעילי טרור בין זירות הלחימה והעברת אמצעי לחימה. חמאס ושאר ארגוני הטרור אכן עשו שימוש צבאי שיטתי באמבולנסים במהלך מבצע "עופרת יצוקה".** שימוש צבאי זה נעשה על מנת להעביר פעילי שטח ממקום למקום, לחלץ פעילים ממוקדי לחימה ולבצע סיורים. דו"ח גולדסטון, המסתמך על עדויות אזרחים פלסטינים ואנשי סגל רפואי (המתגוררים ברצועה ונמצאים תחת איום חמאס), מנסה (כדרכו) להפחית ממשמעות התופעה: הוא אינו שולל את האפשרות שנעשו שימושים צבאיים באמבולנסים אולם קובע כי אם אכן נעשה הדבר הרי שהיה זה היוצא מהכלל, ולא הכלל.

ד. **שימושים צבאיים במוסדות חינוך:** מדובר במיקום תשתיות צבאיות בקרבת מוסדות חינוך; ירי רקטות ופצצות מרגמה מקרבת בתי ספר; מלכוד בית ספר; אחסון אמצעי לחימה בבתי ספר ואף קיום פעילות צבאית בתוך בתי ספר, כאשר בולטים השימושים הצבאיים שנעשו באוניברסיטה האסלאמית בעזה, המהווה מעוז פוליטי וצבאי של חמאס. ראוי לציין את בית הספר בשכונת זיתון שאליו הגיע צה"ל. הכח מצא אותו ממולכד כולו כשפתיל השהייה הוביל ממנו אל גן חיות בסמוך לו, שבכלוביו נותרו חיות. בתוך גן החיות התגלו מטולי RPG, רובים ואמצעי לחימה נוספים. דו"ח גולדסטון נמנע מלהרחיב בסוגיית השימושים הצבאיים, שנעשו במוסדות חינוך, ובאחריות חמאס לכך, ומסתפק באמירות כלליות.

10. **בחלק מהמקרים, אזרחים פלסטינים התנדבו לשמש כ"מגן אנושי" ולסייע לחמאס מתוך הזדהות עם יעדיה. במקרים אחרים השימוש באזרחים כב"מגן אנושי" נתקל בהסכמה שבשתיקה של תושבי הרצועה, הנתונים למשטר דיכוי של חמאס. על פי מידע מודיעיני**

איכותי התגלו במהלך מבצע "עופרת יצוקה" גם לא מעט מקרים של גילויי מחאה, ואף של התנגדות פיזית, לתופעות של ירי מקרבת בתי תושבים והשתלטות על בתי מגורים לצרכי לחימה. פעילי גדודי עז אלדין אלקסאם הוטרדו מכך, ולעיתים אף הונחו להתרחק מעט מקרבת הבתים בעת ביצוע הירי, דבר שהציב בפניהם בעיות מבצעיות במהלך הלחימה. בכמה מקרים הגיבו פעילי חמאס על גילויי התנגדות של אזרחים באלימות קשה, שלעיתים כללה ירי לעבר המתנגדים. ביקורת על השימוש באזרחים כב"מגן אנושי" פגעה בתמיכה הציבורית בחמאס לאחר מבצע "עופרת יצוקה". וחייבה אותה לפעילות הסברתית וחברתית ענפה לשיקום תדמיתה. דו"ח גולדסטון אינו עוסק בתופעה זאת ובמשמעויותיה.

11. למרות גילויי מחאה אלו והפגיעה התדמיתית בחמאס הרי שבמאזן הכולל של היתרונות והחסרונות, הגיעה חמאס למסקנה במהלך הפקת הלקחים ממבצע "עופרת יצוקה", כי הלחימה באזורים המאוכלסים וטקטיקות הלחימה העושות באזרחים שימוש כ"מגן אנושי" הוכיחו את עצמם. זאת הן במישור המבצעי בלחימה נגד צה"ל והן במישור התעמולתי, בלחימה על התודעה (דו"ח גולדסטון בהקשר זה נתפס ע"י חמאס כהישג משמעותי והדבר מצא ביטוי בהצהרות של בכירי חמאס). על רקע זה גיבשה חמאס לאחר המבצע רעיונות והמלצות לשיפור הטקטיקות של היטמעות בקרב האוכלוסייה, שימוש בכלי רכב אזרחיים לצרכים מבצעיים, וניצול מתקנים אזרחיים ומוסדות בינלאומיים לצרכים צבאיים בסבב הלחימה הבא נגד צה"ל.

פרק א': תורת הלחימה של חמאס בשטח בנוי ויישומה במבצע "עופרת יצוקה"

כללי

1. בשנים שקדמו למבצע "עופרת יצוקה" פיתחה חמאס תורת לחימה התואמת היטב לאופי הא-סימטרי של העימות נגד צה"ל ולמאפייניהם הייחודיים של השטח והאוכלוסייה המתגוררת ברצועת עזה. במרכז של תורת לחימה זאת עומד צמצום החיכוך עם צה"ל בשטחים הפתוחים ותיעול הלחימה לשטחים הבנויים בצפיפות במגמה להגדיל את האבדות לכוחות צה"ל, תוך עשיית שימוש באזרחים מקומיים בצפיפות במגמה להגדיל את גולדסטון נמנע מלבחון לעומק את תורת הלחימה של חמאס ואת משמעויותיה, תוך שהוא מתעלם מהמורכבות והבעייתיות של לחימה שמנהל צבא סדיר נגד פעילי טרור הנטמעים בקרב תושבים אזרחיים.

2. דו"ח גולדסטון לא ניסה לנתח את טקטיקות הלחימה של חמאס. הוא התמקד בהאשמות חמורות כלפי ישראל, שעיקרן פגיעה מכוונת באזרחים, אך ללא עיסוק בדילמות בפניהן ניצב צה"ל, וניצבות מדינות אחרות שניהלו ומנהלות לחימה בטרור בזירות לחימה פעילות אחרות (עיראק, אפגניסטן, צ'צ'ניה). דילמות אלו מתחדדות עוד יותר כאשר בוחנים מקרוב את תורת הלחימה וטקטיקות הלחימה של חמאס, כפי שיושמו במהלך מבצע "עופרת יצוקה".

תורת הלחימה של חמאס כפי שגובשה לקראת מבצע "עופרת יצוקה"

דו"ח גולדסטון

3. דו"ח גולדסטון אינו עושה כל מאמץ אמיתי לבחון לעומק את תורת הלחימה של חמאס בשטח בנוי המשתמשת באזרחים כ"מגן אנושי". אחת הסוגיות המרכזיות במבצע "עופרת יצוקה" לה יכולה הייתה להיות השפעה מכרעת על מסקנותיו והמלצותיו בכל הקשור להצבעה על חמאס כגורם האחראי למותם של אזרחים פלסטינים. הדו"ח נוגע בה בעמ' 18 סעיף 35-36 בתמצית המנהלים בפרק העוסק ב"התחייבויות הקבוצות החמושות הפלסטיניות בעזה לנקוט באמצעי זהירות של ממש להגן על האוכלוסייה האזרחית" (עמוד 111-124).

4. הדו"ח מודה (בעקיפין) כי לא היו בידי הוועדה כלים טובים לבדיקת תופעה זאת ומציין, כי בעניין זה הופנו שאלות לארגוני הטרור ("הקבוצות הפלסטיניות החמושות") ולממשל חמאס בעזה ("שלטונות עזה"). הדו"ח מציין כי "הקבוצות הפלסטיניות החמושות" סרבו להיפגש עם הוועדה בעוד שממשל חמאס נתן תשובה (שקרית) לפיה אין לו קשר

שיר או עקיף עם גדודי עז אלדין אלקסאם ואין בידו כל מידע על טקטיקות הלחימה שלהם (עמוד 112, פסקה 441).

5. הוועדה מציינת כי נתקלה **בהסתייגות מצד אנשים אותם ראינה** לדבר על "הקבוצות החמושות". לפיכך מודה הוועדה כי בבואה לבחון טענות שהופיעו בדיווחי ממשלת ישראל על השימוש שעשתה חמאס באוכלוסייה אזרחית במהלך הלחימה, היא נאלצה להסתמך על **מקורות עקיפים** כגון שיחות עם תושבים, או דיווחי NGO'S (עמוד 112, פסקה 442)¹. גם במקרה זה העדיפה הוועדה לא להיכנס לעובי הקורה.

6. דו"ח גולדסטון קובע באופן כוללני, כי **"קבוצות הפלסטיניות החמושות"** [קרי, חמאס ושאר ארגוני הטרור] **אכן הייתה נוכחות באזורים עירוניים (urban areas) במהלך מבצע "עופרת יצוקה". הדו"ח מציין גם, כי "הקבוצות הפלסטיניות החמושות" שיגרו במהלך הלחימה רקטות מתוך אזורים עירוניים**. עם זאת הוא אינו מנתח את המרחב העירוני בכלל והשימוש באזרחים כב"מגן אנושי" בפרט כמרכיבים מרכזיים בתורת הלחימה של חמאס, וכפועל יוצא אינו בוחן באופן שיטתי ומקיף את טקטיקות הלחימה של חמאס בתוך השטח הבנוי, כפי שבאו לידי ביטוי במהלך המבצע.

7. הדו"ח מציין כי הוועדה התמקדה בבחינת טענותיה של ישראל לפיהן "לוחמים פלסטינים" (Palestinian fighters) ביצעו התקפות כנגד ישראל מאזורים מיושבים וממקומות מוגנים עפ"י הדין הבינלאומי ("protected sites") כגון בתי ספר, מסגדים ומתקנים רפואיים, תוך שהם משתמשים באוכלוסייה האזרחית, כמקום מוצא לפעילות צבאית (עמוד 112, סעיף 443). הוועדה בחנה גם היבטים נוספים של סוגיה זאת כגון שימוש בלתי הולם באמבולנסים, הטמעת פעילים צבאיים בקרב האוכלוסייה האזרחית ומלכוד רכוש של אזרחים (שם). הוועדה מגיעה למסקנה הבאה (עמוד 122 סעיף 488):

"...On the basis of the information it gathered, the Mission **found no indication** that the civilian population was **forced** by Hamas or Palestinian armed groups **to remain in areas under attack** from the Israeli armed forces".

8. בסעיף **ההמלצות** בחלק המסקנות של הדו"ח (עמוד 427, סעיף a 1973), **המופנה ל"קבוצות הפלסטיניות החמושות", הן נקראות לנקוט בכל האמצעים האפשריים להימנע מפגיעה באזרחים פלסטיניים במהלך פעולות איבה (hostilities). חמאס כלל אינה מוזכרת** בסעיף ההמלצות כגורם אשר יש לו אחריות כלשהי לשלומם של אזרחי עזה. לעומת זאת, שב הדו"ח ומתייחס ל"רשויות עזה" וקובע בפרק המסקנות וההמלצות (עמוד 420 סעיפים 1954, 1953), **כי למרות ש"רשויות עזה" (קרי, חמאס) מכחישות כי יש להן שליטה כלשהי על הקבוצות החמושות ופעילותן, הרי שאם הן כשלו בנקיטת כל האמצעים**

¹ לרשות הוועדה עמד מידע רב ואמין אודות השימוש שעשתה חמאס באזרחים כ"במגן האנושי", שהופץ ע"י ממשלת ישראל: (July 2009). "The operation in Gaza, 27 December 2008-18 January 2009, Factual and legal aspects". (להלן: דו"ח ממשלת ישראל יולי, 2009). בנוסף לכך נכלל נושא זה בפרסומים שהופצו ע"י מרכז המידע למודיעין ולטרור במהלך מבצע "עופרת יצוקה", לפני המבצע ולאחריו. הוועדה, מטעמיה שלה, העדיפה **שלא להשתמש** במידע שעמד לרשותה.

הדרושים למנוע מהקבוצות החמושות מלסכן את האוכלוסייה האזרחית, והן נושאות באחריות למק שנגרם לתושבים המתגוררים בעזה.

בדיקת אירועים "נקודתיים"

9. **בהיעדר בדיקה לעומק** של תורת הלחימה של חמאס, העושה שימוש שיטתי באזרחים כב"מגן אנושי", ושל התפתחותה בשנים שקדמו למבצע "עופרת יצוקה", **התמקדה הוועדה בבדיקת אירועים "נקודתיים"** במהלך מבצע "עופרת יצוקה". למשל, נבחנו שתי תקריות שלגביהן הועלו טענות כי "לוחמים פלסטינים" ירו על כוחות צה"ל ממתקני או"מ מוגנים בקרב אזורים מאוכלסים בצפיפות (ירי ממרחב פח'ורה והתקרית במתחם אונר"א בשכונת רימאל, עמודים 113-116).

10. המסקנה שאליה מגיע הדו"ח, על בסיס **עדי ראייה ודו"חות של NGO'S** וארגוני זכויות אדם הנה, שאכן קיימות אינדיקציות לכך ש"הארגונים הפלסטינים החמושים ירו רקטות מקרב אוכלוסייה אזרחית". הדו"ח מצטט גם דיווחים של ארגוני זכויות אדם לפיהם יחידות הרקטות של "הקבוצות הפלסטיניות החמושות" **אכן פעלו מאזורים מאוכלסים, במיוחד ככל שהלכו כוחות צה"ל והשתלטו על האזורים הפתוחים (עמודים 113-114, סעיפים 449-450)**. דא עקא, **ירי ממקומות מאוכלסים מהווה רק ביטוי אחד, חשוב לכשעצמו, לתופעה הכוללת של שימוש באוכלוסייה כ"מגן אנושי"**, המהווה מרכיב מרכזי בתפיסת הלחימה של חמאס, בה נמנע הדו"ח מלעסוק באופן שיטתי למרות המידע שעמד לרשותו.

11. **הדו"ח מודה** כי ה"קבוצות הפלסטיניות החמושות" **ביצעו פעולות לחימה מתוך אזורים עירוניים** והוא אינו מתעלם מחובת "רשויות עזה" (קרי, **חמאס**) לעשות הכול על מנת להגן על האוכלוסייה (קרי, מחובת ממשל **חמאס** להגן על האוכלוסייה מפני הפעילים הצבאיים של חמאס...). אולם (בהתאם למאפיין העובר כחוט השני בדו"ח גולדסטון) הוא מנסה **למזער את ממדי התופעה ולהמעיט ממשמעותה בקובעו כי הוועדה אינה מסוגלת לקבוע דעה אודות האופי המדויק ומידת אינטנסיביות הפעילות הצבאית שביצעו "הקבוצות החמושות" באזורי מגורים ואזורים עירוניים:** "While the Mission is unable to form an opinion on the exact nature or the intensity of combat activities carried out by the armed groups in urban residential areas that would have placed the civilian population and civilian objects at risk of attack, their presence in these areas as combatants is established from the information that has come to the attention of the Mission" (עמוד 116, סעיף 460).

בחינת טענות פלסטיניות אודות שימוש כביכול שעשה צה"ל באזרחים פלסטינים כ"מגן אנושי"

12. **ההטיה** שבבחינת סוגיית השימוש באזרחים כב"מגן אנושי" בולטת אם משווים חלק זה שבדו"ח לחלק הנרחב הדין בטענות פלסטיניות, שהועלו בפני הועדה. **לעומת האופי הסלקטיבי והממעט של ניתוח תופעת השימוש באזרחים כב"מגן אנושי" ע"י ארגוני הטרור, מקדיש הדו"ח פרק שלם² לבחינת טענות אודות השימוש שעשה צה"ל באזרחים פלסטינים כ"מגן אנושי".** במסגרת זאת בחנה הועדה ארבעה מקרים לגביהם נטען כי חיילי צה"ל הכריחו אזרחים פלסטינים להיכנס לבתים באימי נשק. **הועדה מודה אומנם, כי לא מצאה תימוכין למקרים הספציפיים שבחנה (עמוד 229, סעיף 1094), אולם הדבר לא מנע ממנה לקבוע כי העדויות שבידה תומכות בחזקה ב"טענה הכוללת" (The general allegation) כלפי צה"ל בעניין זה.**

ממצאים עובדתיים

מאפייני תורת הלחימה של חמאס

13. "אם תחליטו בטיפשותכם להיכנס לעזה- נילחם בכם. לא יעמדו מולכם רק אלפים מהלוחמים אלא מיליון וחצי איש יילחמו בכם, מתוך אהבה למות הקדושים" (ח'אלד משעל, ראש הלשכה המדינית של חמאס, במסיבת עיתונאים בדמשק, 1 במרץ 2008).

המאפיינים הייחודיים של אוכלוסיית רצועת עזה

14. **שטחה של רצועת עזה הנו כ-365 קמ"ר והיא מהווה את אחד האזורים הצפופים ביותר בעולם.** אוכלוסיית הרצועה מונה כ-1,400,000 **תושבים.** למעלה משליש מתושבי הרצועה מתגוררים במרחב העיר עזה. כ-960 אלף מתושבי הרצועה הינם עירוניים או מתגוררים ביישובים גדולים בעלי אופי עירוני. אוכלוסיית רצועת עזה הינה צעירה מאד וחלק ניכר מתושביה הינם ילדים ונוער. אחוז הילדים מתחת לגיל 15 ברצועה עומד על 48.8%.

15. על פי נתוני אונר"א (31 בדצמבר 2006) **כמיליון מתושבי הרצועה מוגדרים כפליטים וכמחצית מהם (כ-480,000 תושבים) חיים בשמונה מחנות פליטים ברצועה.** הריבוי הטבעי עומד על כ-4.5% בשנה. ממוצע הלידות קרוב לשישה ילדים לאישה נשואה. **מחנות הפליטים בעזה הינם מהמקומות הצפופים ביותר בעולם.** לדוגמא, על פי נתוני סוכנות הסעד והתעסוקה של האו"ם, 80,688 פליטים חיים במחנה הפליטים אלשאטי, ששטחו פחות מקילומטר מרובע אחד.

² פרק XIV (עמ' 218-232): "The use of Palestinian civilians as Human Shields".



מימין: הגבול הדרומי-מזרחי של מחנה הפליטים נצירתא (paldaf, 28 באוגוסט, 2008). משמאל: מחנה הפליטים אלברייג' (paldaf, 28 באוגוסט, 2008). ניתן לראות את הבנייה הצפופה המאפיינת את כל מחנות הפליטים ברצועה

16. המרחבים צפופי האוכלוסין של רצועת עזה יצרו זירת לחימה נוחה מבחינתם של ארגוני הטרור הפלסטינים³. זהו שטח שנבנה במשך שנים רבות, המכיל צורות שונות של בנייה מאורגנת ובלתי מאורגנת, זמנית וקבועה, מעל ומתחת לפני הקרקע. מרחבים עירוניים אלו, כוללים גם מחנות פליטים הבנויים בצפיפות, מעצימים את יתרונות המגן מול התוקף. מכאן נגזרה תורת הלחימה של חמאס החותרת לעשות שימוש מושכל בתנאי השטח מול כוחות צה"ל.

עיקרי תורת הלחימה

17. במבצע "עופרת יצוקה" נאלץ צה"ל להילחם בסביבה אזרחית צפופת אוכלוסין בה מיקמו חמאס ושאר ארגוני הטרור את תשתיותיהם הצבאיות-טרוריסטיות מתוכן פעלו ואליהן נסוגו. **תופעת השימוש באזרחי רצועת עזה כ"מגן אנושי" ומשמעותה, מעוגנת עמוק בתורת הלחימה של חמאס ושאר ארגוני הטרור הפועלים ברצועת עזה. היא שואבת השראתה מארגון חזבאללה, שבתורו "ינק" אותה מאיראן.** חזבאללה בנה בדרום לבנון ובבירות תשתית צבאית נרחבת, המוטמעת ומוסתרת ברובה באזורים מאוכלסים, ובכך למעשה השתמש בתושבי דרום לבנון ובבירות כב"מגנים אנושיים". זאת, על מנת לצמצם את פגיעתו, להעניק לו מעין "חסינות" מפני התקפות צה"ל ולאפשר לו ליכות ביתרונות הסברתיים תעמולתיים בשדה הקרב המדיני-תקשורתי, ע"י הצגת ישראל כמי שפועלת בכוונה תחילה נגד אזרחים חפים מפשע.

18. **חמאס ושאר ארגוני הטרור הפלסטינים, העתיקו ואף שיכללו את תורת הלחימה של חזבאללה, והתאימו אותה לתנאים הייחודיים של הזירה ברצועת עזה, שבה יתרונות לכוח המגן בהשוואה לדרום לבנון: רצועת עזה הינה שטח מישורי חשוף בניגוד לשטח ההררי המיוער והמבוותר של דרום לבנון. אולם צפיפות האוכלוסין בשטח הקטן של הרצועה גדולה בהרבה מזו של דרום לבנון ומתקיימים בה תנאים ייחודיים בדמות**

³ זירת רצועת עזה נוחה לחימה בקרב האוכלוסייה הרבה יותר מזו של דרום לבנון. בדרום לבנון, שם ריכוז חזבאללה את התשתיות הצבאיות שלו, מתגוררים כ-680,000 תושבים לעומת למעלה מ-1,400,000 בשטח הרצועה; **בבנת גיביל**, מעוז חזבאללה, שם התנהלה לחימה קשה במלחמת לבנון השנייה, מתגוררים כ-30,000 תושבים לעומת כ-107,000 במחנה הפליטים גיבאליא, למשל.

מחנות הפליטים הפזורים ברחבי הרצועה. בתפיסת ההגנה של חמאס ושאר ארגוני הטרור חודד ההבדל בין **לחימה בשטחים פתוחים לבין לחימה בשטחים בנויים.** עקרונות הלחימה של הארגונים מתבססים על הפעלת עיקר הכוח מתוך ובסביבת מגוריהם **בשטח עירוני רווי אוכלוסין,** בעוד כוחות המשנה שבשטחים הפתוחים אמורים להתיש את כוחות צה"ל אך לא לבלום את כניסת הכוחות.

19. **תוכנית ההגנה הקרקעית של חמאס ברצועה,** מול איום הייחוס של מהלך קרקעי נרחב של צה"ל, נבנתה על בסיס ניתוח של יחסי הכוחות הא-סימטריים, והבנת חמאס את מאפייני העימות בין שני הצדדים. א-סימטריות זאת, בראיית חמאס, מקנה לכל אחד מהצדדים יתרונות וחסרונות מובנים. מול ההכרה בעליונות הברורה של צה"ל, במיוחד בשטחים הפתוחים ברצועה, העריכה חמאס כי מהלך קרקעי של צה"ל צפוי לכלול שהייה ממושכת וסטאטית, לפחות בחלקה, בשטחים בנויים ועירוניים צפופי אוכלוסין ממנה עשוי חמאס להפיק יתרונות בולטים.

20. הימצאות צה"ל בשטחים צפופי אוכלוסין, בראיית חמאס, עשוי היה לאפשר לה לנהל מלחמת התשה בדפוסים של גרילה. בראיית חמאס הדרג המדיני והצבאי הבכיר של ישראל חושש מהיגררות ללחימת התשה ממושכת ומאבדות בנפש, ולפיכך ברמה הטקטית, גרירת הלחימה לשטחים הבנויים הצפופים ברצועה, עשויה לקזז הרבה מיתרונות צה"ל, גם במחיר אבידות לאוכלוסיה האזרחית ואף תוך שימוש בקורבנות אזרחיים לצרכים הסברתיים. מערכה מעין זו, לשיטתה של חמאס, נועדה להוביל במוקדם או במאוחר להשגת היעד המערכתי של ניצחון על ישראל הן בשטח והן במישור התודעתי באמצעות שלילת היכולת מישראל להציג ניצחון מובהק בשדה הקרב.

21. על בסיס ניתוח זה של זירת המערכה **גיבשה חמאס מספר עקרונות מרכזיים של הפעלת הכוח, שבאו לידי ביטוי במבצע "עופרת יצוקה":**

א. **להימנע מהפעלת מלוא העוצמה בשלב הראשון של הלחימה,** ובעיקר בשטח הפתוח.

ב. **לצמצם את החיכוך עם צה"ל בשטחים הפתוחים ולתעל את הלחימה לשטחים הבנויים,** שם יש יתרון לכוח המגן.

ג. **לעכב את תנועת צה"ל באזורים הכפריים ובפאתי הערים.**

ד. **לקיים את עיקר הלחימה בשטחים הנתפסים כמרחבי השהייה הבנויים בצפיפות (ערים, מחנות פליטים), במטרה להקיז דמו של צה"ל, תוך לחימה בקרב האוכלוסייה האזרחית והיטמעות בתוכה.**

22. השימוש באזרחים כב"מגן אנושי" בא לידי ביטוי גם בתפיסה ההתקפית של חמאס וארגוני הטרור האחרים ובמיוחד **בירי הרקטות ופצצות המרגמה,** שאפיין את פעולות ארגוני הטרור בשנים שקדמו למבצע "עופרת יצוקה". **ירי רקטות ופצצות המרגמה התבצע לעיתים קרובות מלב ריכוזי אוכלוסייה, מקרבת בתי אזרחים או מוסדות אזרחיים** (אפילו בתי ספר), ולעיתים אף ירי מגגות בתים, במגמה להקשות על צה"ל לפגוע בחוליות הירי. ארגוני

הטרור הפכו את בית חאנון, בית לאהיא ואזורי מגורים נוספים בצפון רצועת עזה לאתרי שיגור מועדפים לעבר יישובי הנגב, לא אחת למורת רוחם של התושבים המקומיים (אף כי ירי לעבר ישראל בוצע גם מגזרות אחרות). ירי הרקטות ופצצות המרגמה לעבר יישובים ישראליים מקרב ריכוזי אוכלוסייה נמשך גם לאורך כל מבצע "עופרת יצוקה", כפי שנראה בהמשך העבודה.

יישום תורת הלחימה במהלך ההכנות הצבאיות לקראת מבצע "עופרת יצוקה"

דו"ח גולדסטון

23. תורת לחימה של חמאס, לפיה נעשה שימוש נרחב ומכוון באוכלוסייה האזרחית כ"מגן אנושי", הוטמעה בשטח הלכה למעשה עוד בשנים שקדמו למבצע "עופרת יצוקה". אולם דו"ח גולדסטון, בחלק הסוקר את ההקשר ההיסטורי-בטחוני של מבצע "עופרת יצוקה" כלל אינו עוסק בנושא חשוב זה, למרות המידע הרב שפורסם על כך על ידי מקורות ישראליים זרים.

ממצאים עובדתיים

הערכות הכוח הצבאי של חמאס ושאר ארגוני הטרור בקרב האוכלוסייה

24. **ערב מבצע "עופרת יצוקה" עמדו לרשות חמאס ברצועת עזה כ-15,000 פעילים נושאי נשק, בדרגות שונות של מיומנות.** כשליש מהם היו אנשי גדודי עז אלדין אלקסאם, וכשני שלישי פעילי מנגנוני ביטחון-הפנים (שרובם השתלבו בעת חרום עם פעילי הזרוע הצבאית, והיו מיועדים לפעול תחת פיקוד הזרוע הצבאית נגד צה"ל). **לסדר כוחות זה של חמאס ניתן להוסיף 3,000-4,000 פעילים של שאר ארגוני הטרור.** המספר הכולל של נושאי הנשק עמד על כ-20,000 פעילים שהיו מצוידים בנשק קל, נשק נ"ט, נשק נ"מ, מטעני חבלה רבי עוצמה, רקטות ומרגמות.

25. **התשתית הצבאית של חמאס אורגנה במבנה צבאי היררכי ופעלה בדפוסים סמי-צבאיים.** מהבחינה הארגונית חולקה רצועת עזה ע"י חמאס לשישה מרחבים טריטוריאליים, שבכל אחד מהם נערכה חטיבה מרחבית, הפועלת בצורה היררכית וסדורה. להלן מאפייני המרחבים הללו ומשמעותם עבור חמאס ושאר ארגוני הטרור:

א. **גזרת העיר עזה,** בירת הרצועה, המהווה את "מרכז העצבים" שלה. במרחב העיר עזה היו ערוכות שתי חטיבות טריטוריאליות, חטיבת צפון עזה וחטיבת דרום עזה. זהו אזור עירוני צפוף המונה כ-450 אלף איש. באזור זה מצויים המרכז השלטוני ומרכז הכוח הצבאי של חמאס ברצועה כמו גם ראשי חמאס וממוקמות תשתיות צבאיות, ארגוניות וממשלתיות רבות. רוב רובם של אלו ממוקמים בתוך בתי מגורים או בבתים ומתקנים הנמצאים בקרבתם.



העיר עזה ממבט על: בתים בנויים בצפיפות בהם נערכו היחידות הצבאיות של חמאס ושאר ארגוני הטרור

ב. **גזרת צפון הרצועה.** במרחב זה ערוכה **חטיבת צפון הרצועה.** זהו מרחב חקלאי ברובו, המשמש כמרחב השיגור העיקרי של רקטות לעבר ישראל. אזורי הישובים **בית חאנון, בית לאהיא ואלעטאטרה** שימשו ומשמשים כמרחבי שיגור מרכזיים. אזור ג'באליא, שנמצא בעורף צפון הרצועה, הכולל את מחנה הפליטים ג'באליא, הינו הצפוף ביותר ברצועה הוא מונה למעלה מ-100,000 תושבים המתגוררים בצפיפות בשטח של כ-3 מ"ר לאדם.



מחנה הפליטים ג'באליא, אזור צפוף אוכלוסין, ממנו מתבצע ירי רקטות (PALDF 29 ביוני, 2008)

ג. **גזרת מחנות הפליטים של מרכז רצועת עזה.** זוהי למעשה "החצר האחורית" של העיר עזה. במרחב זה ערוכה **חטיבת מחנות המרכז.** נכללים בו ארבעת מחנות הפליטים של מרכז הרצועה (נוציראת; בוריג'; מע'אזי; ודיר אלבלח), כמו גם העיר דיר אלבלח ומספר ישובים חקלאים קטנים. באזור זה מתגוררים כ-130,000 תושבים. הוא משמש עבור ארגוני הטרור מעין עורף לוגיסטי של העיר עזה. בנוסף מצויה באזור תשתית צבאית של חמאס, שיעודה להגן על המרחב ובו בזמן לאפשר ביצוע פיגועים נגד ישראל.

ד. **גזרת דרום הרצועה.** בגזרה זאת, בה ערוכות **חטיבת ח'אן יונס וחטיבת רפיח**, מתגוררים כ-250 אלף תושבים. היא כוללת שלושה מרחבי משנה: מרחב ח'אן יונס, מרחב רפיח, מרחב המואסי וחורבות גוש קטיף. בגזרה זאת נמצאים שני מחנות פליטים, ח'אן יונס ורפיח, בהם מתגוררים כ-160,000 תושבים. מרחב דרום הרצועה משמש כציר הקשר של הרצועה לעולם הערבי והמוסלמי ולזירה הבינלאומית ודרכו עוברים אמצעי לחימה⁴, כספים ופעילי טרור.

26. שש החטיבות של חמאס ערוכות בשישה מרחבים טריטוריאליים, בכל מרחב חטיבה מרחבית, הפועלת עצמאית בצורה היררכית וסדורה:

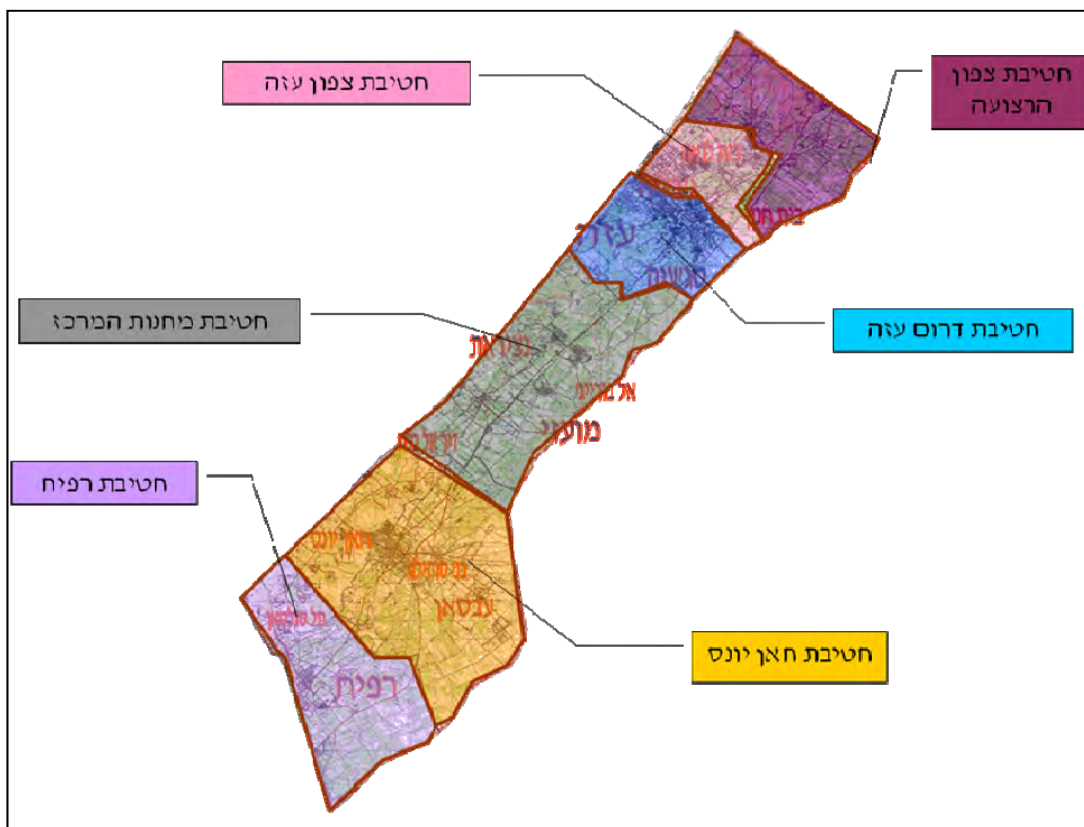

פריסת החטיבות המרחביות

27. חטיבות מרחביות אלו היו ערוכות, עם פרוץ מבצע "עופרת יצוקה", במחוזות השונים של הרצועה. ה"גדודים" וה"פלוגות" היו ערוכים בערים, רובעים, עיירות וכפרים. פעילי השטח של חמאס המשרתים ביחידות הללו התמקמו על כלי נשקם בבתים, במסגדים ובקרבת מוסדות ציבור וניהלו משם את הלחימה נגד צה"ל תוך שימוש בטקטיקות לחימה של היטמעות בקרב האוכלוסייה ושימוש בה "מגן אנושי" (כפי שיפורט בהמשך העבודה).

⁴ כולל רקטות גראד ארוכות טווח הנשלחות להערכתנו ע"י איראן.

יישום תורת הלחימה: ביסוס תשתיות צבאיות בקרב ריכוזי האוכלוסייה

28. יישום תורת הלחימה מצא ביטוי בתוכנית מגננה צבאית רב-שנתית, שחמאס החלה ליישם בתום ההתנתקות. תוכנית זאת נועדה לשפר את יכולות הזרוע הצבאית-מבצעית של חמאס לקראת עימות אפשרי עם צה"ל תוך אימוץ לקחים שהופקו ממלחמת לבנון השנייה ומבצעי צה"ל ברצועה. במסגרת תהליך זה ביצעה חמאס את ההתאמות הדרושות בתורת הלחימה וביישומה הלכה למעשה בשטח בהתאם לצרכים המבצעיים שעלו.

29. כחלק מתוכנית המגננה, ביצעה חמאס בתקופה שקדמה למבצע "עופרת יצוקה" הכנות אינטנסיביות לעימות אפשרי עם כוחות צה"ל, שכללו הפיכת אזורים צפופי אוכלוסין למערכים צבאיים בקרבם מוקמו תשתיות צבאיות: אחסון אמצעי לחימה בבתי מגורים ובמוסדות ציבוריים; מיקום מפקדות, משרדים, בסיסים ועמדות תצפית בבתי מגורים; שימוש במבני ציבור (מסגדים) ובמבני משל למטרות צבאיות; הסתרת אמצעי לחימה בבתי וחפירת מנהרות המחברות בין הבתים לשם הסתרה ומילוט של פעילי טרור; גיוס אזרחים לשם הגנה על בתי פעילי טרור בהנחה שהדבר ירתיע את צה"ל; הטמעות פעילי טרור באמצעות לבוש אזרחי וכלי רכב אזרחיים בקרב אזרחים; הטמנת כמויות גדולות של מטענים או זירות מטענים בתוך בתי מגורים או בקרבתם (היקף המטענים שהחזיקה חמאס במבצע "עופרת יצוקה" נאמד בכמה אלפים); הערכות לקראת הפעלת מטענים או רכבי תופת נגד כוחות צה"ל מאזורים צפופי אוכלוסין. כל אלו מצאו ביטויים במבצע "עופרת יצוקה".

30. להלן דוגמאות של בניית תשתיות צבאיות בקרב האוכלוסייה על בסיס תוכנית המגננה:

א. הכנת בתי אזרחים ושכונות מגורים לקראת לחימה:

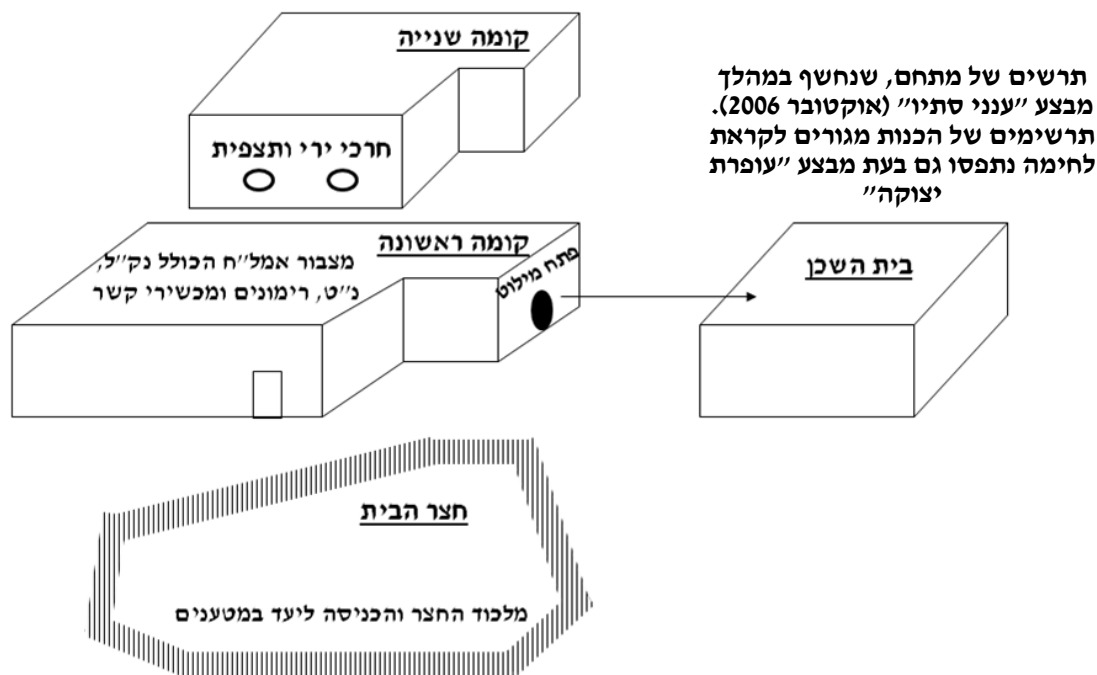

ב. **חפירת מנהרות ותעלות:** הללו נחפרו בתוך השטח הבנוי, ובינו לבין האזורים הפתוחים הסמוכים לגבול עם ישראל. המנהרות נחפרו בין בתים על מנת לאפשר לפעילים לנוע בחופשיות בזירת הלחימה ולהגביר את יכולת הפעילות והשרידות שלהם. לא אחת מולכדו מנהרות או שימשו במקביל גם מחסנים עבור אמצעי לחימה.

ג. **חפירת בורות ייקוש** בצירי תנועה מרכזיים, הנחת מטענים תוך הסוואתם בסוללות עפר בצדי הדרכים, הטמנת מטענים באזורים בהם כוחות צה"ל צפויים לפעול בראיית פעילי הטרור, כוחות צה"ל לפעול.

ד. **חסימת הדרכים באמצעות סוללות עפר**, הכשרת מתחמי לחימה בשטח הבנוי, והכנת עמדות תת קרקעיות לירי רקטות ופצצות מרגמה, המהוות גם מקלטים ומחסני תחמושת קדמיים.



סוללות עפר לחסימת דרכים וערימות עפר להסוואת מטענים בקרבת בתי מגורים

ה. **מילכוד בתי מגורים** הן בצורה בולטת ע"י הנחת מטענים בתוך המבנה, או לחלופין בצורה מוסלקת (הטמנת מטענים מתחת לרצפה, חפירת מנהרת תופת מתחת למבנה).

היבטים שונים של פעילות צבאית בבתי מגורים



ייצור רקטות בבתי מגורים בתקופת ה"הרגעה" שקדמה למבצע "עופרת יצוקה" ע"י פעילי טרור מוועדות ההתנגדות העממית בבית מגורים פרטי (2008)



מימין: חפירת מנהרה בתוך בית מגורים. משמאל: הכנסת החול שנחפר לשקי קמח

"תאונות עבודה" כתוצאה ממיקום תשתיות צבאיות בבתי מגורים



הריסות בית פעיל חמאס בבית לאהיא, שקרס ב-12 ביוני 2007 כתוצאה מ"תאונת עבודה", בה היו מעורבים פעילי חמאס שערכו הכנות לפיגוע. במקום התגורר אחמד חמודה, מפקד בכיר בגדודי עז אלדין אלקסאם. כתוצאה מהפיצוץ נהרגו עשרה פלסטינים, למעלה מ-40 נפצעו ונגרמו נזקים לבניין (שקרס) ולבניינים נוספים. מאופי הפיצוץ וממדי הנוק עולה כי בבניין הייתה כמות גדולה מאוד של אמצעי חבלה, שגרמה לקריסתו (ערץ אלאקצא, 12 ביוני, 2007).



תצלום אוויר של ביתו של אחמד חמודה, מפקד בכיר בגדודי עז אלדין אלקסאם, לפני שקרס ב "תאונת העבודה". בצילום ניתן לראות בבירור כי הבית ממוקם בלב שכונת מגורים

ירי רקטות ופצצות מרגמה ממקומות מאוכלסים

31. השימוש באוכלוסיה כ"מגן אנושי" מצא ביטויו גם בתחום ההתקפי. בשנים שקדמו למבצע "עופרת יצוקה" נהגו חמאס ושאר ארגוני הטרור לירות רקטות ופצצות מרגמה מתוך שטחים בנויים צפופי אוכלוסין. חוליות השיגור התמקמו לא פעם ליד בתי מגורים, ולעיתים גם בקרבת מוסדות חינוך. לעיתים בוצע הירי ע"י חוליות לבושי בגדים אזרחיים על מנת להגן על עצמן מפני פעולות סיכול ומנע של צה"ל.

32. אתרי השיגור המועדפים ע"י ארגוני הטרור בשגרה נמצאים בעיקר בישובים בצפון רצועת עזה, הסמוכים לגבול עם ישראל. עם זאת נורו לעיתים רקטות גם מגזרות אחרות. בין אתרי השיגור הבולטים: מחנה הפליטים ג'באליא והישובים בית לאהיא ובית חאנון. ממקומות אלו התבצע באופן שיטתי ירי הרקטות ופצצות מרגמה לעבר שדרות, אשקלון, וישובים נוספים בדרום ישראל. לעיתים, נורו ע"י המחבלים רקטות ממרחב העיר עזה ומאזורים מאוכלסים במרכז הרצועה משיקולים מבצעיים, תוך שימוש ברקטות תקניות ארוכות טווח כ"פיצו" על דחיקת חוליות הירי מקרבת הגבול.

דוגמאות לשיגור רקטות ופצצות מרגמה מקרבת בתי מגורים (בתקופה שקדמה ל"עופרת יצוקה")



החלל (השחור) מחמד סלאמה חלס, בכיר ביחידת המרגמות בשג'אעיה, משגר רקטה בלבוש אזרחי מתוך איזור מגורים (פורום חמאס, 1 בנובמבר 2007).



ירי רקטות משטח צפוף אוכלוסין ע"י ועדות ההתנגדות העממית (אתר מקאומה, 27 בפברואר 2008, באדיבות ערוץ 10)

חלק ב'



ירי רקטות של הג'האד האסלאמי בפלסטין סמוך לבתי מגורים (ערוץ אלעאלם, 20 באפריל 2008)



חולייה משגרת פצצות מרגמה בסמוך לבתי מגורים
(טלוויזית אלאקצא, 26 באוקטובר 2007)



ירי הרקטות מצפון הרצועה (סמוך למבנה) לעבר
ישראל, בזמן פעילות צה"ל בבית חאנון (ערוץ
אלג'זירה, 28 באפריל, 2008)



תצלום אוויר של איזור שג'עיה ובו מסומנים בתי מגורים ומוסדות, שמקבתם נורו רקטות

יישום תפיסת השימוש באזרחים כ"מגן אנושי" בעת מבצע "עופרת יצוקה"

דו"ח גולדסטון

33. דו"ח גולדסטון **נמנע** מעיסוק שיטתי ומעמיק בתורת הלחימה של חמאס, המתבססת על שימוש באוכלוסייה כ"מגן אנושי" ובאופן יישומה בעת מבצע "עופרת יצוקה".

ממצאים עובדתיים

34. **תורת הלחימה של חמאס הגורסת ניהול עיקר הלחימה משטחים בנויים בצפיפות תוך שימוש באזרחים כ"מגן אנושי" יושמה במבצע "עופרת יצוקה", אף כי לא תמיד בהצלחה. במהלך ימי המבצע הועברו ברשתות תקשורת צבאית של חמאס בדרום העיר עזה הנחיות ברורות לנקוט בטקטיקה של משיכת כוחות צה"ל אל תוך השטח הבנוי תוך הימנעות משיגור כוחות לעימות עם צה"ל בשטחים הפתוחים. כל זאת על מנת לקיים את עיקרון הלחימה בשטחים המאוכלסים בצפיפות, גם במחיר אובדן חיי אזרחים בלתי מעורבים בלחימה.**

35. **ככל שנמשכה הלחימה התרחב השימוש שעשתה חמאס באוכלוסייה האזרחית כ"מגן אנושי".** בתי האזרחים שבקרבתם התנהלה הלחימה שימשו עבור פעילי חמאס כמקום מקלט, מקום אחסון אמצעי לחימה, עמדות תצפית ואתרי שיגור רקטות. בדיווחים מהרצועה נמסר כי לנוכח אזהרות צה"ל שהופנו אל האוכלוסייה האזרחית, **אילצו פעילי חמאס תושבים בצפון הרצועה שלא לנטוש את בתיהם ומנעו מהם להימלט ממוקדי הלחימה** (תופעה זאת תנחת בהמשך בהרחבה). מתקשורת טקטית של חמאס בתוך העיר עזה עלו הנחיות ברורות של הלוחמים לפעול מתוך בתי האזרחים גם אם יצריך הדבר שימוש בכוח. **הישארות האזרחים בבתיהם צמצמה את חופש הפעולה של צה"ל, שמיקד פעילותו נגד פעילי הטרור וניסה שלא לפגוע באוכלוסייה אזרחית.**

36. **שלב הכניסה הקרקעית של כוחות צה"ל אל השטח הבנוי חשף את ההיקף הנרחב של השימוש, שעשו חמאס ושאר ארגוני הטרור באוכלוסייה האזרחית כ"מגן אנושי".** חמאס ניהלה את הלחימה נגד צה"ל משכונות מגורים, שהוכנו לשם כך מבעוד מועד, ועשתה שימושים צבאיים נרחבים במסגדים, בתי חולים ומוסדות חינוך. להלן כמה דוגמאות ליישום תפיסת "המגן האנושי" ע"י חמאס ושאר ארגוני הטרור במהלך הלחימה (ניתוח נרחב יותר של הטקטיקות השונות שהופעלו ע"י ארגוני הטרור במהלך המבצע נכלל בפרקים הבאים).

דוגמאות ליישום תורת הלחימה של חמאס בעת מבצע "עופרת יצוקה"

עדויות פעילי טרור בפני כלי התקשורת

37. עדויות פעילים צבאיים של חמאס והחזית העממית-המפקדה הכללית בראיונות לכלי התקשורת:

א. **פעיל הזרוע הצבאית של חמאס סיפר כיצד הוא וחבריו מילכדו בתים בעיר עזה עם תחילת המבצע הקרקעי:** "זמן קצר לפני תחילת הערב החלו הכוחות [הישראליים] לנסות להיכנס לעיר. לוחמי הג'האד החלו לעבור בעיר ומילכדו... כל בחור מילכד את ביתו. מילכדנו את עזה מבפנים והיינו כולנו מוכנים למות על אדמתנו ובמיוחד בבתינו כלומר, רציתי להילחם מתוך ביתי..." (אלג'זירה, 21 בפברואר, 2009). ממצאי עבודה זאת מעלים כי **חמאס מלכדה בתי מגורים ברצועה בהיקף נרחב.**



מלכדנו את עזה מבפנים, והיינו כולנו מוכנים למות על אדמתנו, ובמיוחד בבתינו.



לוחמי הג'האד החלו לעבור בעיר ומלכדו... כל בחור מילכד את ביתו.

ראיון עם פעיל הזרוע הצבאית של חמאס (אלג'זירה, 21 בפברואר, 2009)

[לצפייה בסרטון לחצו כאן \(1\)](#)

ב. **בראיון טלפוני אמר אבו נצ'אל מפקד הזרוע הצבאית של החזית העממית-המפקדה הכללית ברצועת עזה:** "ההתנגדות [קרי, ארגוני הטרור] הבינה מההתחלה את היקף ההתקפה הציונית עליה, והגנה על עצמה. האזורים האלו אינם מהווים בעיה מפני שצפיפות האוכלוסייה ובנייני המגורים מהווים מגן להתנגדות ומאפשרים לה לנוע בקלות ולהנחית מכות על הכלים הציוניים [קרי, הכלים המשוריינים של צה"ל], שמנסים לנוע פנימה" (אלג'זירה, 15 בינואר, 2009).

[לצפייה בסרטון לחצו כאן \(2\)](#)

סרטוני חיל האוויר

38. להלך דוגמאות מסרטוני חיל האוויר לביטויים שונים של **שימושים בבתי אזרחים, שנעשו ע"י פעילי הטרור**, במהלך מבצע "עופרת יצוקה":

א. אחת משיטות הפעולה של חמאס ושאר ארגוני הטרור הייתה **כיסוי הרחובות ביריעות בד גדולות**. זאת על מנת שיסתירו את הפעילות מפני כלי הטייס של חיל האוויר ויאפשרו לפעילי הטרור לפעול באופן חופשי באזורים מאוכלסים בצפיפות. בסרטון שצולם ב-4 בינואר 2009 נראים פעילים כשהם מותחים יריעת בד גדולה על פני רחוב בשכונת שאטי בעיר עזה.



שלבי פריסת יריעת הבד לאורך הרחוב על מנת להסתיר את הפעילות הצבאית בלב שכונת המגורים בשכונת שאטי בעיר עזה

[לצפייה בסרטון לחצו כאן](#) (3)

ב. **ב-28 בדצמבר, 2008** תקף חיל האוויר מחסן אמצעי לחימה, שהיה ממוקם בסמוך מאד לבתי מגורים. הפיצוץ העז ופיצוצי המשנה שאירעו בעקבות התקיפה היוו עדות לכמות הרבה של אמצעי לחימה שאוחסנה במחסנים אלו.



מחסן אמצעי לחימה בסמוך לבית מגורים

לצפייה בסרטון לחצו כאן (4)

ג. ב-5 בינואר, 2009 – תקף חיל האוויר חוליית מחבלים, שירתה לעבר כוחות צה"ל מתוך בית מגורים. כמו כן אותר משגר רקטות שהוצב בין בתי מגורים.



מימין: ירי מחבלים מחלונות מבנה מגורים. משמאל: שיגור רקטות מאזור מאוכלס

לצפייה בסרטון לחצו כאן (5)

ד. ב-5 בינואר, 2009 תקף חיל האוויר תצפיתן שהתמקם בבניין מגורים בלב שכונה בעזה, צפה דרך חלון הבית, ודיווח משם על תנועות כוחות צה"ל.



עמדת התצפיתן בבית מגורים

[לצפייה בסרטון לחצו כאן \(6\)](#)

ה. ב-10 בינואר, 2009 – חיל האוויר תקף משגר רקטות, שהוצב בלב אזור בנוי ומאוכלס.



תקיפת משגר שמוקם בלב אזור מגורים

[לצפייה בסרטון לחצו כאן \(7\)](#)

1. כלי טיס של חיל האוויר איתרו מחבל, שירה פצצות מרגמה לעבר כוחות צה"ל. **המרגמה מוקמה על גג בית מגורים.**
2. חיל האוויר תקף תותח נ"מ, שהוצב על גג בית מגורים.



מימין: המחבל משגר פצצות מרגמה מגג הבית. משמאל: פצצות המרגמה מתלקחות על גג הבית כתוצאה מתקיפת חיל האוויר

לצפייה בסרטון לחצו כאן (8)



תותח נ"מ מוצב על גג בית מכוסה ברשת הסוואה

לצפייה בסרטון לחצו כאן (9)

ח. חיל האוויר תקף משגר רקטות, שהיה מוצב בין בתי מגורים .



משגר רקטות ממוקם בין בתי מגורים

לצפייה בסרטון לחצו כאן (10)

גילויי מחאה של תושבים ברצועת עזה על שימוש שנעשה בהם כב"מגן אנושי" במהלך מבצע "עופרת יצוקה"

דו"ח גולדסטון

39. דו"ח גולדסטון מצניע את פחדם של תושבי רצועת עזה מפני חמאס ואין בו ביטוי הולם לגילויי מחאה של התושבים על שימוש שנעשה בהם כ"מגן אנושי". הוועדה מציינת כי היא ראינה מספר תושבים בנוגע להתנהלות "הקבוצות הפלסטיניות החמושות" במהלך המבצע. הועדה ציינה כי המרואיינים הסתייגו מלדבר על נוכחות או על התנהגות של הקבוצות הפלסטיניות החמושות במהלך הקרב והוסיפה, כי תהיה אשר תהיה הסיבה להסתייגות זו, הועדה אינה פוסלת את האפשרות כי יתכן והיא נובעת מפחד מפני פעולות תגמול (במשתמע מצד חמאס וארגוני הטרור, או אפילו "הקבוצות הפלסטיניות החמושות", כלשונה, אך הוועדה כדרכה העדיפה שלא לחדד נקודה זאת).

ממצאים עובדתיים

40. תושבי הרצועה חששו לחשוף בפני הועדה מידע העלול להביך או אף להפיל את חמאס, בהיותם חשופים לשלטון הדיכוי הכוחני שלה. אולם על פי מידע מודיעיני איכותי התעוררו גילויי מחאה של תושבים ברצועה על ירי מקרבת מקום מגוריהם, אחסון אמצעי לחימה בבתיים וגילויים נוספים של שימוש בהם כ"מגן אנושי". בכמה מקרים התבטאו גילויי מחאה אלו בהתנגדות פיזית בעיקר במקרים בהם חשו האזרחים שהפעילות הצבאית מסכנת את חייהם (למשל, במקרה שבו אזרחית נהרגה כתוצאה מפגיעת רקטה בביתה).

41. להלן דוגמאות המבוססות על מידע מודיעיני לתלונות, גילויי מחאה ואף התנגדות פיזית של תושבים:

א. במהלך המבצע דווח כי אזרחים סילקו פעילי חמאס שרצו לירות מאזור מגוריהם בדרישה שיירו מאזורים פתוחים. יתרה מכך, במהלך מבצע "עופרת יצוקה" זוהו גילויים של התנגדות פיזית של תושבים לירי תלול מסלול, שביצעו פעילים מבצעיים של חמאס בסמוך לבתים. גילוי ההתנגדות של האזרחים לירי הרקטות התבצע בשלושה אזורים: ג'באליא (מלב מחנה הפליטים), ח'אן יונס ושכונת אלצברא שבעזה. התנגדות זאת הפריעה במקרים מסוימים לתפקוד מערך האש של חמאס. בעקבות גילויי המחאה הונחו פעילי חמאס שלא לבוא בחיכוך עם התושבים המקומיים, לבצע ירי בשעות מוקדמות של הבוקר ולהימנע לחלוטין מלבצע במקומות אלו ירי מתוך ריכוזי האוכלוסייה. פעילי חמאס אף העלו חשש מאובדן התמיכה בציבור ולכן הונחו לעיתים להתרחק מעט מקרבת הבתים בעת ביצוע הירי.

ב. ברשתות הטקטיות של חמאס דווח כי פעילי חמאס מתקשים לירות רקטות מתוך השטח הבנוי בשל התנגדות התושבים (8 בינואר, 2009).

ג. ברשתות הטקטיות של חמאס דווח שלא להתייחס לתלונות תושבים ולפעול מהגזרה על אפם ועל חמתם (12 בינואר).

ד. פעילים צבאיים של חמאס נתקלו בהתנגדות חקלאים שאף התעמתו עימם וניסו להתנגד לשימוש בשטחים לצרכים צבאיים. כמו כן נתקלו לוחמי הזרוע הצבאית בהתנגדות בעלי בתים שננטשו לשימוש בנכסיהם.

ה. פעילי חמאס השתלטו על בתי מגורים לצורכי הלחימה. כך למשל השתלטו על גגות הבניינים הגבוהים בעיר [עזה], הציבו עליהם מקלעים, והפכו אותם לעמדות הגנה נגד מטוסים. כל ניסיון התנגדות של התושבים גרר אלימות קשה שלעיתים אף כללה ירי לעבר המתנגדים.

42. תיאור של התנגדות תושבים לניסיונות ירי רקטות מקרבת בתיהם ורכושם ניתן למצוא בחקירתו של אחד מעצורי מבצע "עופרת יצוקה". העצור הינו פעיל צבאי של חמאס בשם **חסאם אסעד מחמד ע'אזי עטאר**, מהשכונה עטאטרה, יליד 1985. העצור **דיווח כי במהלך הלחימה** [במבצע "עופרת יצוקה"] **בוצע ירי הרקטות מהשכונה מכרם, השייך למחמוד ע'אזי עטאר בן 86 מעטאטרה. בעל הכרם ניסה למנוע את כניסת הפעילים מבצעי הירי לחלקת האדמה שלו, אולם הם ירו לעברו.** הפעילים הגיעו למקום מספר פעמים עד אשר מחמוד עטאר הצליח לאסוף אנשים שסייעו לו למנוע הגעתם.

43. הביקורת על אופן התנהלות חמאס בלחימה, ותפיסתה כבלתי מוסרית, פגעה בתמיכה הציבורית בחמאס לאחר "עופרת יצוקה". לכך נוספה ביקורת על ירידת הנהגת חמאס למחתרת והגברת המודעות לכך שגם על חמאס, בנוסף לישראל, מוטלת האחריות על קשיים הומניטאריים ברצועה.

הפקת לקחים ע"י חמאס ממבצע "עופרת יצוקה" בנוגע לשימוש באזרחים כ"מגן אנושי"

דו"ח גולדסטון

44. הדו"ח אינו מנתח את תורת הלחימה של חמאס העושה שימוש אינטנסיבי באזרחים כ"מגן אנושי", קל וחומר את הלקחים שהפיקה חמאס בעניין זה ממבצע "עופרת יצוקה".

ממצאים עובדתיים

45. השימוש באזרחים כ"מגן אנושי" הציב קשיים בפני פעילי השטח של חמאס, אשר בעת הלחימה נתקלו בגילויי מחאה מצד האוכלוסייה. **חמאס הייתה מודעת היטב כי הירי שבוצע ממסגדים, בתי ספר ומתקנים אזרחיים גרם למותם של אזרחים רבים.** זאת ועוד, נודע כי **חלק מפעילי השטח של חמאס ראו בפעילות מתוך אוכלוסייה אזרחית ומבנים אזרחיים פעילות שאינה מוסרית ואף נוגדת את ההלכה האסלאמית, ולפיכך הפצירו במפקדיהם**

להימנע מכך ולבצע את הפעילות הצבאית מתוך שטחים ריקים. מול טענה זאת ניסו בכירים בחמאס להצדיק את הלחימה מקרב האוכלוסייה האזרחית בטענה, כי מספר ההרוגים הגדול בקרב האוכלוסייה האזרחית מהווה הישג תודעתי עבור חמאס שכן כך נרתמת האוכלוסייה למאבק נגד ישראל.

46. **בסופו של דבר במאזן הכולל הגיעה חמאס למסקנה כי תורת הלחימה מתוך אזורים מאוכלסים הוכיחה עצמה בעת מבצע "עופרת יצוקה". בראיית חמאס מעבר לקשיים המבצעיים שהציבה בפני צה"ל, שנאלץ לתת מענה ללחימה עירונית בשטח צפוף אוכלוסין, היא גם הניבה רווחים תעמולתיים במלחמה על התודעה (דו"ח גולדסטון, בהקשר זה, נתפס ע"י חמאס כהישג משמעותי המשרת מטרותיה).**

47. **על רקע זה גובשו בקרב חמאס רעיונות והמלצות לשיפור טקטיקות ההטמעות בקרב האוכלוסייה, שימוש בכלי רכב, במתקנים אזרחיים וארגונים בינלאומיים וניצול מוסדות חינוך לצרכים צבאיים. מידע מודיעיני איכותי מצביע כי במסגרת הפקת הלקחים, שקיימה חמאס לקראת הסיבוב הבא של הלחימה, הועלו ההמלצות הבאות, שכבר הוחל ביישומן:**

א. **הכנת כלי רכב אזרחיים מסוויים לצרכים מבצעיים.** כלי רכב אלו יוסוו כשייכים למוסדות זרים, אמבולנסים, רכבי עיתונות, כלי רכב מסחריים ועליהם פרסומות של מוצרי תעשייה, מוניות ועוד.

ב. **מיקום פעילים במוסדות בריאות, מסגדים ואגודות צדקה המזוהות עם חמאס.**

ג. **הכנת דירות מסתור, המסוות כדירות אזרחיות.**

ד. **הקמת רשת מקלטים, המחוברים ביניהם באמצעות רשת מנהרות, בעיקר בבתי ספר.**

ה. **מיקום עמדות תקשורת צבאיות בתוך בתים אזרחיים.**

ו. **מיקום חדרי מלחמה (חמ"לים) בבתי חולים** ע"י מנגנוני הביטחון של חמאס.

ז. **המשך השימוש במוסדות חינוך לצרכים צבאיים** (כך למשל, ב- 15 ביוני 2009 קרסה מנהרה שנחפרה ע"י פעילי חמאס בתוך בית ספר השייך לאונר"א בעיר עזה. בעת קריסת המנהרה התנהלה בבית הספר קייטנת קיץ לילדים).

שימוש מבצעי ברכב תקשורת בעבר: לקח לעתיד?



48. ב-9 ביוני 2007 תקפה חוליה בת ארבעה מחבלים שהשתייכו לג'האד האסלאמי בפלסטין ולפתח עמדה וסיור של צה"ל סמוך למעבר כיסופים. החוליה הגיעה למקום בגיפ מסוה כרכב טלויזיה ופרצה את השער וחדרה לשטח ישראלי. כוחות צה"ל שהגיעו למקום ניהלו חלופי אש עם החוליה במהלכם נהרג אחד המחבלים ושלושה נמלטו. בצילום נראה הגיפ באמצעותו הגיעה חוליית המחבלים למקום הפיגוע במסווה של תקשורת זרה ועליו כתובות press-TV (באדיבות ידיעות אחרונות ומאור אזולאי).

פרק ב': שימושים צבאיים שנעשו ע"י חמאס במוסדות ובמתקנים ציבוריים וממשליים במהלך מבצע "עופרת יצוקה"

כללי

1. בידי המודיעין הישראלי מידע רב ומגוון, ממקורות איכותיים, המגובה בסרטים ותצלומים, לפיו נעשו ע"י חמאס (ושאר ארגוני הטרור) שימושים צבאיים בהיקף נרחב במוסדות ובמתקנים ציבוריים וממשלתיים במהלך מבצע "עופרת יצוקה".

2. המידע הקיים מתמקד במוסדות הבאים:

א. מסגדים.

ב. בתי חולים (ואמבולנסים).

ג. מוסדות חינוך (תוך הצגת האוניברסיטה האסלאמית בעזה, כמקרה מבחן).

ד. מוסדות ציבור נוספים דוגמת אגודות צדקה.

3. דו"ח גולדסטון שולל את המידע שבידי ישראל, או לחלופין מנסה למזער את משמעותו, או שהוא מסתפק באמירות כלליות בלבד. להלן פירוט.

א. מסגדים

דו"ח גולדסטון

4. דו"ח גולדסטון לא בחן לעומקה את סוגית השימושים הצבאיים שנעשו במסגדים, ע"י חמאס ושאר ארגוני הטרור. הוא העדיף לתקוף את הסוגיה דווקא מזווית פעולת צה"ל נגד מסגד אלמקאדמה בבית לאהיא בתחילת המערכה הקרקעית (3 ינואר 2009). במקרה זה, היחיד מסוגו שנבדק על ידי הועדה, נקבע, כי "למרות שבאירועים שחקרה הועדה היא לא הצליחה להוכיח כי נעשה שימוש במסגדים למטרות צבאיות או להסתרת פעילים צבאיים, היא [גם] לא יכולה לשלול כי במקרים אחרים נעשה שימוש כזה". סוגיה זו מוזכרת בתמצית המנהלים (עמוד 18 סעיף 36):

36. "Although the incidents investigated by the Mission did not establish the use of mosques for military purposes or to shield military activities, **it cannot exclude that this might have occurred in other cases.....**"

5. בפרק המסקנות וההמלצות נכתב (עמוד 420 סעיף 1953):

"...Although in the one incident of an Israeli attack on a mosque (al-maqadma) it investigated the Mission found that **there was no indication that that mosque was used for military purposes or to shield military activities**, the Mission cannot exclude that this might have occurred in other cases."

6. **בפרק 8, המתייחס קונקרטי לסוגיית השימוש במסגדים** לביצוע התקפות נגד צה"ל או לאחסון אמצעי לחימה, טוען דו"ח גולדסטון כי הוועדה "לא יכלה לחקור" (was not able to investigate) את האשמות הישראליות לגבי השימוש הקבוע שעשו הקבוצות הפלסטיניות במסגדים לאחסון אמצעי לחימה. הוועדה חקרה את התקרית של ירי טיל ישראלי לעבר מסגד מקאדמה ולא מצאה כי שימש לאחסון אמצעי לחימה או לכל פעילות צבאית אחרת על ידי "הקבוצות הפלסטיניות". **בכל הקשור למסגד זה, קובע הדו"ח, שאין כל בסיס לטענות ישראל.** עם זאת, הוועדה אינה יכולה לקבוע מסמרות בנוגע להאשמות הכלליות של ישראל או בנוגע לכל מסגד אחר שהותקף על ידי ישראל במהלך הפעילות הצבאית (עמוד 117 סעיפים 464-465; עמוד 122 סעיף 486)

7. במסגרת חקירת סוגיית האתרים מהם פעלו "הקבוצות החמושות" נגד צה"ל ציין דו"ח גולדסטון כי הוועדה שאלה את "שלטונות עזה" (Gaza authorities) (קרי, שלטונות חמאס) האם ידוע להם על בניינים אזרחיים או מסגדים, ששמשו לאחסון אמצעי לחימה. בתשובתם, מוסיף הדו"ח, ציינו "שלטונות עזה" שאין בידיהם "כל מידע" לגבי פעילות הקבוצות החמושות או לגבי אחסון אמצעי לחימה במסגדים או בתי מגורים. דו"ח גולדסטון אינו משוכנע באמיתות תשובה זאת והוא מוסיף כי בכל מקרה, בין אם התשובה משקפת אל נכון את המציאות ובין אם לאו, הרי ש"שלטונות עזה" מחויבים תחת החוק הבינלאומי לשלוט בפעילות הארגונים החמושים הפועלים בתוך השטח הנתון לשליטתם. ואם הם לא נוקטים בכל הצעדים הדרושים למנוע מהגורמים החמושים לסכן את האוכלוסייה האזרחית במהלך ניהול הפעולות הצבאיות, באופן שאינו עולה בקנה אחד עם החוק הבינלאומי ההומניטארי, הרי שהם נושאים באחריות לנזק שנגרם לאוכלוסייה האזרחית בעזה (עמוד 124 סעיף 498).

8. דו"ח גולדסטון טוען כי בחן תמונות, שסיפקה ישראל, המצביעות "על שיגור רקטות מתוך או בסמוך לבניינים מגורים ובכלל זה בתי ספר, מסגדים ובתי חולים..." הדו"ח מציין כי הוועדה לא יכלה לאמת את טענות ישראל, מה גם שלטענתה מועד צילום התמונות קדם למבצע "עופרת יצוקה" (עמוד 114 סעיף 451).

9. **לסיכום:** דו"ח גולדסטון "מתפתל" ונוקט לשון מעורפלת בכל הנוגע לשימושים הצבאיים שנעשו במסגדים ע"י "הקבוצות החמושות", קרי חמאס ושאר ארגוני הטרור. הוא אינו שולל שנעשו שימושים שכאלה, אך נמנע מלקבוע זאת חד-משמעית ולהצביע על כך שהמדובר בתופעה כוללת (ובכך הוא ממזער את משמעויות התופעה). הדו"ח נמנע מלקבוע במפורש כי

ממשל חמאס הוא זה הנושא באחריות לשימושים הצבאיים במסגדים, תוך הפרה בוטה של דיני המלחמה הבינלאומיים וניצול לרעה של ההגנה המיוחדת הניתנת על פי החוק הבינלאומי לבתי תפילה.

ממצאים עובדתיים

רקע היסטורי: השימוש הצבאי במסגדים כמרכיב בתפיסת הלחימה של חמאס בשטחים הבנויים

10. לשימוש המאסיבי, שעשו חמאס ושאר ארגוני הטרור במסגדים ברצועה לצרכים צבאיים, שורשים דתיים-היסטוריים. כבר הנביא מחדד הפך את המסגד שבנה בעיר מדינה למוקד הטפה, מקום בו מתנהלים ענייני המדינה, מתקיימות התייעצויות, מתבצעים מינויים, וגם נעשית הכנה של הצבא המוסלמי לשיגורו למשימות מלחמה ופשיטות נגד אויבי האסלאם. **בקרב חכמי הדת המוסלמים מקובלת הדעה, כי המסגד אינו משמש בית תפילה בלבד וכי יכולים להיות לו שימושים נוספים, כולל צבאיים ופוליטיים.** ביטויים בני זמננו, לניצול מסגדים לצרכים צבאיים ופוליטיים ע"י ארגוני טרור אסלאמיים-רדיקאליים, ניתן למצוא ברצועת עזה ובמקומות רבים בעולם הערבי-מוסלמי.¹

11. **תשתית המסגדים הנרחבת ברצועת עזה** (קרוב ל-1,000), שהתרחבה באופן משמעותי בשלושת העשורים האחרונים, **נשלטת ברובה ע"י חמאס.** מספרם הרב של המסגדים ופריסתם הרחבה ברחבי הרצועה, הביטחון היחסי שפעילי חמאס חשים בתוכם, והשורשים הדתיים שיש לתופעת השימוש הצבאי בהם – כל אלו הפכו את המסגדים **למרכיב מרכזי בתפיסת הלחימה של חמאס בשטחים הבנויים**, שבאה לידי ביטוי מעשי במהלך מבצע "עופרת יצוקה". **זאת, לצד ההנחה שרווחה בקרב חמאס (וארגוני טרור אחרים), לפחות עד למבצע "עופרת יצוקה", כי צה"ל יירתע מלפגוע במסגדים, גם אם מתנהלים מתוכם או מקרבתם פעילות צבאית נגד צה"ל או ירי רקטות לעבר יישובים ישראליים, בהיותם מוסדות דתיים, שפגיעה בהם עלולה לעורר תהודה שלילית בעולם הערבי/מוסלמי ואף במדינות המערב.**²

¹ לפרוט ראו לקט מידע של מרכז המידע מה-2 במרץ 2009: "שימוש במסגדים לצרכים צבאיים ופוליטיים ע"י חמאס וארגוני טרור אחרים. שימוש זה, שמצא ביטוי במבצע "עופרת יצוקה", רווח בעולם הערבי והמוסלמי. על-פי דיני הלחימה הבינלאומיים, מסגדים המשמשים לצרכים צבאיים מאבדים את ההגנה המיוחדת הניתנת להם, ובכך הם עשויים להפוך ליעד לגיטימי לתקיפה", עמ' 24-36. להלן: השימוש במסגדים לצרכים צבאיים ופוליטיים.
² מדינות המערב נאלצו בעיראק ובזירות עימות נוספות לפעול נגד גורמי טרור שעשו שימוש במסגדים. הלחימה שניהלו כוחות אמריקאים ועיראקים בחמושים שתפסו מחסה במסגדים בפלוג'ה וסאמארא (ממערב ומצפון לבגדאד) במהלך 2004 הינה אחת הדוגמאות לכך (פרוט ראו לקט מידע השימוש במסגדים לצרכים צבאיים ופוליטיים עמ' 27-30).

פעילות הכוחות העיראקיים והאמריקאיים נגד חמושים במסגדים בפלוג'ה



תצלום אוויר של מתחם המסגד חאג' מחסין עבד אלעזיז אלקביסי בפלוג'ה. מורדים חמושים שנלחמו נגד כוחות הקואליציה עשו במסגד שימוש לצרכים צבאיים (globalsecurity, 7 באפריל 2004)

חיילים עיראקיים בתוך מסגד בפלוג'ה (12 בנובמבר 2004)³

12. כפועל יוצא מתפיסה זו, הוכנו המסגדים ברצועת עזה עבור חמאס ושאר ארגוני הטרור הפלסטינים ל"יום פקודה" ובמהלך המבצע שימשו למגוון שימושים צבאיים: הסתרת פעילי טרור, אחסון אמצעי לחימה, בסיסי שיגור רקטות ופצצות מרגמה, בסיסים ליציאה לפיגועים וללחימה וכמקום להכשרת פעילי טרור. עדויות רבות לשימושים אלו במסגדים נמצאו במהלך מבצע "עופרת יצוקה", בשנים שקדמו לו ובתקופה שלאחריו. שימוש זה במסגדים לצרכים צבאיים סיכן את חייהם של מתפללים (אזרחים) תמימים, שלא היו קשורים לארגוני הטרור, גם לפני המבצע, קל וחומר במהלכו, לאור כמויות חומר הנפץ ואמצעי הלחימה, שאוחסנו במסגדים.

שימושים צבאיים במסגדים במהלך מבצע "עופרת יצוקה"

כללי

13. על פי מידע מודיעיני נראה, שערב מבצע "עופרת יצוקה" היו קרוב ל-100 מסגדים ברצועה בהם נעשו שימושים למטרות צבאיות-טרוריסטיות. הדבר מצביע כי המדובר בתופעה ממוסדת רחבת-היקף, חלק מתורת הלחימה של חמאס, ולא במקרה בודד זה או אחר.

14. במהלך מבצע "עופרת יצוקה" באו לידי ביטוי מגוון שימושים הצבאיים, שעשתה חמאס במסגדים ברצועת עזה. ההוכחות לכך נשענות על כמה סוגי מקורות:

א. מידע מודיעיני: בידינו עדויות רבות ממקורות אמינים אודות מיקום בסיסים ומפקדות במסגדים, אחסון וייצור אמצעי לחימה, העברת אימונים צבאיים, הסתרת לוחמים, שיגור רקטות ופצצות מרגמה מקרבת מסגדים, מלכוד מסגדים וסביבתם ומיקום מתקני חקירה במרתפי מסגדים.

³ <http://www.pacificviews.org/weblog/archives/000702.html>

ב. **דיווחי כוחות צה"ל מהשטח:** דיווחי צה"ל מהשטח, שלוו בצילומים, מעידים על כך שבמסגדים אוחסנו חומרי נפץ, כלי נשק, תחמושת וציוד צבאי. בין השאר נמצאו במסגדים רקטות, מטעני חבלה, רובי קלצי'ניקוב, מחסניות ואף תותח נ"מ.

ג. **סרטונים שזולמו על ידי חיל האוויר:** בסרטוני תקיפה של חיל האוויר ממהלך המבצע ניתן לראות, כי לאחר תקיפת המסגדים **אירעו פיצוצי משנה עזים**, דבר המעיד על הכמות הרבה של חומרי נפץ ואמצעי לחימה, שאוחסנו בהם כמו כן תועד ירי ממשגר רקטות שהוצב בחצר מסגד.

ד. **מסמך שלל:** בתרשים מבצעי של שכונת אלעטאטרה שבצפון הרצועה **שולבו המסגדים כחלק ממערך הלחימה ובקרבם מוקמו מטענים, חוליות נ"ט וכיתות כוננות.**

15. להלן דוגמאות של שימושים צבאיים במסגדים שאותרו במהלך מבצע "עופרת יצוקה".

מסגד אלח'לפאא' אלראשדון במחנה הפליטים ג'באליא

16. ב- 1 בינואר 2009 תקף צה"ל את **מסגד אלח'לפאא' אלראשדון במחנה הפליטים ג'באליא, שבו אוחסנו כמויות גדולות של אמצעי לחימה.** על פי מידע מודיעיני שימש המסגד את חמאס כחדר מבצעים וכמחסן נשק. אמצעי הלחימה אוחסנו בשתי קומות שנבנו מתחת למסגד. למקום נהגו להגיע בכירי חמאס וביניהם נזאר ריאן, בכיר חמאס שנהרג ע"י צה"ל במהלך מבצע "עופרת יצוקה". אדם ממשפחת ריאן שימש אחראי על מחסן הנשק שהיה במקום.

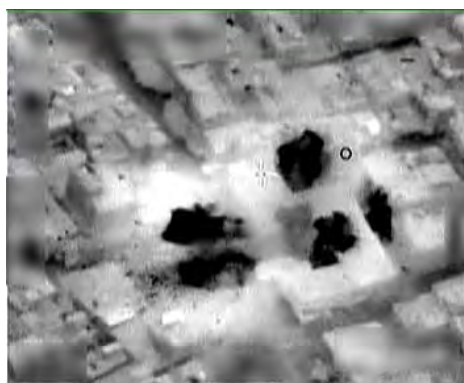

מימין: המסגד לפני תקיפתו. משמאל: סדרה של פיצוצי משנה הרבים המעידים על אמצעי הלחימה שאוחסנו במסגד

[לצפייה בסרטון לחצו כאן](#) (11)



מסגד אלח'לפאא' אלראשדון בג'באליא שהותקף ע"י צה"ל (צילום: דובר צה"ל, 2 בינואר 2009).

17. **מסגד אלח'לפאא' אלראשדון** הינו אחד המסגדים הגדולים ביותר ברצועה, הידוע זה שנים בכינויו "**מבצר הלוחמים המקריבים את חייהם [קרי, מתאבדים] למען אלה [קלעת אלאסתשהאדיין]**". בפורום הרשמי של חמאס נמסר כי מאז שנת 2000 נהרגו 12 מחבלים מתאבדים של חמאס ובין 50 ל-90 לוחמים מן המניין, רובם פעילי גדודי עז אלדין אלקסאם, שהשתייכו למסגד⁴. אחד המפורסמים שבהם הינו **אברהים ניזאר ריאן**, שהוכשר ונשלח ע"י אביו האמאם, למשימת התאבדות בפיגוע טרור נגד ישראל www.paldf.net/forum/showthread.php?t=406392.

18. **ניזאר ריאן**, מי שהיה שר הפנים בממשל חמאס נשא דרשה במסגד זה יום לפני שנהרג בסיכול ממוקד של צה"ל. הדרשה, שכללה **דברי תמיכה ועידוד לפעילי גדודי עז אלדין אלקסאם** "שיכו בישראל, באשדוד ובאשקלון, ואף במקומות עמוקים יותר בעורף ישראל", כללה גם **קריאה מפורשת לרצח יהודים: "השיח שלנו עם היהודים הוא דרך הרובה"**, קריאה ליהודים להסתלק מפלסטין וציטוט מסורת מוסלמית ידועה (חדית') אנטישמית, לפיה ביום הדין כל עץ וכל אבן ידווחו למוסלמים על יהודים המסתתרים אחריהם ויקראו להם לבוא לרצוח אותם.

⁴ פרסומים של חמאס אודות שמות פעילים צבאיים שנהרגו כוללים לעיתים גם את שמות המסגדים, שאליהם השתייכו ההרוגים.



מימין: מסגד אלח'לפאא' אלראשדון בג'באליא אתר פורומים מה-18 בינואר 2009. <http://www.mazajcafe.com/vb/a-30648.html> משמאל: כתובת, ייתכן על המסגד עצמו או על מבנה אחר בעזה: "מסגד אלח'לפאא' אלראשדון - מצודת המחבלים המקריבים את חייהם למען אללה" (מתוך: PALDF, 13 באפריל 2009). ממקורות נוספים עולה כי כינוי המסגד כ"מצודת המחבלים המתאבדים" הוא כינוי נפוץ בעזה⁵



נזאר ריאן נושא דרשה שקראה לרצח יהודים יום לפני שנהרג בסיכול ממוקד (ערוץ אלאקצא).

⁵ ראו: <http://www.alqassam.ps/arabic/sohdaa5.php?id=610> , <http://www.eyoon.com/sites/31960.html>

מסגדים בשכונת זיתון בעזה

19. ב-11 בינואר 2009 במהלך סריקות שביצע צה"ל נמצא מחסן רקטות ופצצות מרגמה במסגד בשכונת זיתון בעזה. המסגד שכן ליד ביתו של אחד ממפקדי גדודי עז אלדין אלקסאם. להלן צילומים של רקטות ואמצעי לחימה נוספים, שנמצאו במסגד.

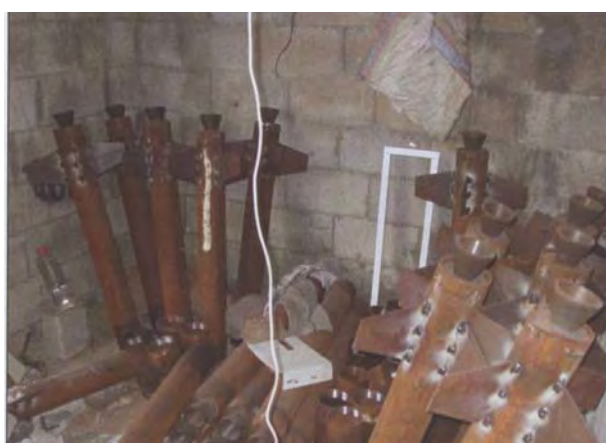
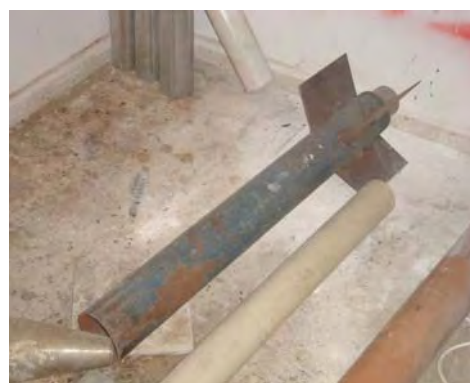
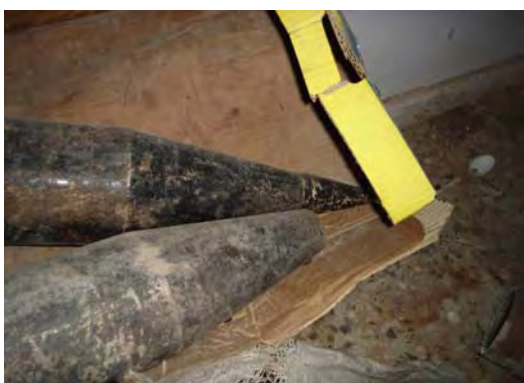

20. במהלך מבצע "עופרת יצוקה" נורה טיל RPG מתוך מסגד לעבר כוח צה"ל, שפעל באזור שכונת זיתון. להלן איתור המסגד בתצלום אוויר.



המסגד בזיתון ממנו נורה טיל RPG לעבר כוחות צה"ל

אמצעי לחימה במסגדים בג'באליא, שבצפון הרצועה

21. ב-13 בינואר 2009 במהלך פעילות כוחות צה"ל נחשף מסגד בג'באליא, שבצפון הרצועה, בו היו מאוחסנים אמצעי לחימה רבים. בין אמצעי הלחימה נמצא גם תותח נ"מ⁶.

⁶ דו"ח גולדסטון מזכיר בקצרה את הדיווח הישראלי על אמצעי לחימה שנמצאו במסגד בג'באליא (עמוד 117 פסקה 464).



אמצעי לחימה שנמצאו במסגד בג'באליא . משמאל: תותח נ"מ (דובר צה"ל, 13 בינואר)

[לצפייה בסרטון לחצו כאן](#) (12)

אמצעי לחימה במסגדים בשכונת אלעטאטרה

22. מרשם שלל שנתפס במהלך מבצע "עופרת יצוקה" ממחיש כיצד הוכנו המסגדים בשכונת אלעטאטרה לקראת לחימה נגד צה"ל. בקרבם מוקמו מטעני צד, חוליות נ"ט וכיתות כוננות. **על צריחו של מסגד אלתוחיד מוקמו צלפים.**

23. ב-14 בינואר 2009 במהלך פעילות כוחות צה"ל נחשפו אמצעי לחימה רבים באחד המסגדים בשכונת אלעטאטרה. חלק מאמצעי הלחימה הוסתרו במחסן, שנבנה מתחת לדוכן האמאם.



תצלום אוויר של המסגד באלעטאטרה בו נמצאו אמצעי הלחימה



נשק, אפוד מגן ותחמושת תחת דוכן הדרשות שנמצאו במסגד באלעטאטרה (דובר צה"ל, 15 בינואר, 2009)



הדוכן במסגד (מנבר) עליו נושא המטיף את דרשותיו. תחת דוכן זה במסגד באלעטאטרה נמצאו חבויים ב- 14 בינואר רובה סער מסוג קלצ'ניקוב, אפוד ומשקפת.



מטעני חבלה, תחמושת וציוד, שנמצאו במסגד באלעטאטרה שבצפון רצועת עזה (דובר צה"ל, 15 בינואר, 2009)



חדר צדדי במסגד באלעטאטרה בו נמצאו מטענים.



משמאל: מטען שנמצא בחדר הצדדי במסגד באלעטאטרה מוסווה כבלוק בטון באמצעות קצף פלסטי.



מימין ומשמאל: מטעני רסס מסוויים בקצף פלסטי, שנמצאו בחדר הצדדי במסגד באלעטאטרה.
משמאל: מטען מוסתר בתוך ג'ריקן פלסטיק.

עמדות שיגור רקטות בקרבת מסגדים על פי תצלומי אוויר



נקודת שיגור רקטות שאותרה במהלך מבצע "עופרת יצוקה" סמוך למסגד צאפי במחנה הפליטים שאטי, שבצפון רצועת עזה



מטען ועמדת שיגור רקטות שאותרו במהלך מבצע "עופרת יצוקה" סמוך למסגד פלסטין בשכונת רימאל בעיר עזה

שימושים צבאיים במסגדים על פי תצלומי אוויר

24. ב-7 בינואר, 2009 אותר ירי רקטות לעבר ישראל ממשגר שהוצב בחצר מסגד אלתקוא, שבשכונת שיח' רדואן בעזה. המשגר הותקף והושמד על ידי חיל האוויר.



שיגור רקטה מחצר מסגד אלתקוא על פי סרטון חיל האוויר



פתח מנהרה סמוך למסגד בג'באליא שאותר במהלך מבצע "עופרת יצוקה"



נקודת הפעלת מטען שאותרה במהלך מבצע "עופרת יצוקה" הממוקמת במסגד ברפיח השולט על הציר הדרומי לח'אן יונס. הפעלת המטען מתבצעת מהמסגד באמצעות כבל

סרטוני חיל האוויר המעידים על אחסון אמצעי לחימה במסגדים

25. במהלך ימי המבצע צילם חיל האוויר סרטונים המעידים על אחסון אמצעי לחימה במסגדים. פיצוצי משנה עזים אותם ניתן לראות לאחר התקיפות מצביעים על כמויות גדולות של חומרי נפץ שאוחסנו במסגדים. להלן דוגמאות:

א. ב-31 בדצמבר 2008 הותקף מסגד אבו חניפה נעמאן, שבשכונת שיח' עג'לון בעזה, אשר שימש מחסן לאמצעי לחימה. בין אמצעי הלחימה היו רקטות, כולל

רקטות ארוכות טווח. ניתן לראות לאחר התקיפה פיצוץ משני גדול מאד בעוצמתו המעיד על הכמות העצומה של אמצעי לחימה שאוחסנו במסגד.



מימין: המסגד ששימש מחסן אמצעי לחימה. משמאל: תקיפה של מסגד אבו חניפה נעמאן



פיצוץ המשנה בעקבות תקיפת המסגד

[לצפייה בסרטון לחצו כאן](#) (14)

ב. ב-13 בינואר 2009 תקף חיל האוויר מסגד ברצועת עזה. הפיצוץ שארע במסגד ופיצוץ המשנה שאירעו לאחר התקיפה מעידים כי במסגד אוחסנו אמצעי לחימה רבים. המדובר במסגד **עמר בן עבד אלעזיז, שבבית חאנון**, אשר בצפון הרצועה.



תקיפת מסגד עמר בן עבד אלעזיז בבית חנון. מימין: המסגד לפני תקיפתו. משמאל: המסגד לאחר התקיפה. ניתן לראות את פיצוצי המשנה הרבים שמסביבו

[לצפייה בסרטון לחצו כאן](#) (15)

מידע מודיעיני אודות שימושים צבאיים במסגדים

26. לפי מידע מודיעיני איכותי נעשו במסגדים השימושים הצבאיים הבאים:

- א. מיקום מפקדות.
- ב. אחסון אמצעי לחימה.
- ג. מקום מקלט לפעילים צבאיים.
- ד. אתרי ניהול לחימה נגד צה"ל.
- ה. מקום מפגש לבכירים.

27. להלן דוגמאות של מידע מודיעיני אודות שימושים צבאיים במסגדים במרכז הרצועה ובצפונה:

- א. **המסגד הגדול באלבריג'**. שימש כמחסן אמצעי לחימה, מקום כינוס ואימונים של פעילים צבאיים של חמאס. במקום אוחסנה כמות גדולה של אמצעי לחימה מסוגים שונים. בקרבת המסגד מצויים בית ספר (כ-30 מטר) ובית חולים (כ-30 מטר).
- ב. **מסגד אלשהיד באלבריג'**. שימש את פעילי חמאס לצרכים צבאיים ותחתיו נחפרו מנהרות. במסגד היה מחסן אמצעי לחימה של חמאס.
- ג. **מסגד אלצחאבה בשכונת דרג'**. שימש את פעילי חמאס ותומכיה. קיימת אפשרות שבמרתף המסגד אוחסנו אמצעי לחימה ותחמושת.
- ד. **מסגד אלמאן בשכונת שיח' רדואן בעיר עזה**. המקום שימש כמחסן אמצעי לחימה של חמאס. מהמסגד הובילה מנהרה לביתו של סעיד ציאם.
- ה. **במסגד אלירמוך** היה קיים מחסן אמצעי לחימה של חמאס.
- ו. **במסגד זכריא, שבשכונת דריג'**, נמצא מרתף ובו מחסן אמצעי לחימה. מסביב למסגד מוקמו גם מספר מחרטות.

ז. מסגד, אשר ממוקם **בצפון נציראת**, שימש מחסן אמצעי לחימה של פלוגות ירושלים (הזרוע הצבאית של הג'יהאד האסלאמי בפלסטין). במקום אוחסנו רקטות ואמצעי לחימה אחרים.

ח. **מסגד עז אלדין אלקסאם בנציראת** שימש מרכז אזורי והיו מאוחסנים בו אמצעי לחימה איכותיים רבים. במקום נערכו פגישות של גורמים בזרוע הצבאית של חמאס. המקום היה מחובר לרשת מנהרות.

ט. **במסגד רבאט בבית לאהיא** היה מחסן אמצעי לחימה, אשר קושר למנהרות בשימוש חמאס. סמוך למסגד אותרה מנהרה, שככל הנראה הובילה פעילים למסגד.

י. **במסגד עצבת עבד רבה** סוכל מארב של חוליית חמאס, שפעלה במבנה ממולכד באמצעות בור ייקוש ומטען קלע.

דרום הרצועה

28. מידע מודיעיני אודות שימושים צבאיים במסגדים **שבדרום הרצועה**:

א. **מסגד עבאד אלרחמאן בח'אן יונס** שימש כמחסן אמצעי לחימה של חמאס. המסגד נמצא מערבית לתחנת המשטרה בח'אן יונס.

ב. **במסגד אלפצילה ברפיח**, שהותקף ע"י צה"ל, אוחסנו כ-50 רקטות קסאם ואמצעי לחימה רבים נוספים.

ג. **מסגד אלאבראר ברפיח** שימש כמחסן אמצעי הלחימה הגדול ביותר של חמאס בעיר. מחסני הנשק נמצאו מתחת לחלקו המזרחי.

ד. **מסגד אלפארוק בשאבורה, שברפיח**. במסגד הנמצא באזור מאוכלס בצפיפות אחסנה חמאס כמויות גדולות של אמצעי לחימה.

29. תושבים ביישוב **חרבת ח'זעה**, שבדרום הרצועה, מסרו כי מספר ימים לפני הכניסה הקרקעית של צה"ל **נאסר עליהם להתפלל במסגדים שבמקום**, והשטח נסגר. התושבים ראו פעילי חמאס מכניסים למסגדים ארגזים ובהם ציוד צבאי.

תצלומי אוויר



חלק ב' פרק ב'

מסגד רבאט בבית לאהיא, שבו היה מחסן אמצעי לחימה



איתור חפירת מנהרה לעבר מסגד שבו נעשו שימושים צבאיים

עדויות עצורי חמאס אודות שימושים צבאיים במסגדים

30. להלן מספר עדויות של פעילי חמאס, שנתפסו בידי כוחות צה"ל במהלך מבצע "עופרת יצוקה" אודות שימושים צבאיים במסגדים:

א. **ראמי מצבאח עבד רבו**, פעיל חמאס תושב **ג'באליא**, סיפר כי חמאס אחסנה אמצעי לחימה רבים במסגדים דוגמת **מסגד צלאח אלדין** בג'באליא. מסגד זה שימש מחסן רקטות ואמצעי לחימה של חמאס.

ב. **חאמד פרג' עבד רבו צאלח**, מהעיירה ג'באליא, יליד 1980, נעצר ב-9 בינואר והיה פעיל התארגנות צבאית של פתח בשם "גדודי אימן ג'ודה". הוא מסר בחקירתו כי **במסגד צלאח אלדין בג'באליא** אחסנו פעילי חמאס אמצעי לחימה בקומות העליונות. כמות אמצעי הלחימה הייתה כה רבה עד שהתושבים הפסיקו להתפלל שם מחשש שהמקום יתפוצץ.

ג. **צבחי מאג'ד עטאר**, פעיל צבאי של חמאס, תושב אלעטאטרה, סיפר בחקירתו כי כחלק מההכשרה הצבאית שעבר בחמאס הוא קיבל שיעורים תיאורטיים בנושאים שונים כמו ירי רקטות ובטילי RPG. שיעורים אלו הועברו **במסגד בלאל בן רבח** הממוקם באלעטאטרה, שבצפון הרצועה.

31. **מחמד עמאד אלדין אלרחמן עמצי**, פעיל צבאי בחמאס שנעצר במבצע "עופרת יצוקה", מסר כי שמע כי פעילי חמאס **קיבלו הנחיות לבצע ירי ממסגדים ומבתי ספר**. פעילי חמאס הבינו כי השיקול שמאחורי הנחיה זו הינו שישראל לא תבצע ירי למקומות הללו.

אפילוג: מסגד אבו תימיה ברפיח כמוקד לחימה בין חמאס לבין פעילים אסלאמיים חמושים המזוהים עם אלקאעדה

32. ב-14 באוגוסט 2009, כשבעה חודשים לאחר מבצע "עופרת יצוקה", ניהלו כוחות חמאס לחימה עזה שבמוקדה עמד מסגד שיח' אלאסלאם אבן תימיה שברפיח⁷. כוחות אלו הופעלו נגד פעילי ג'יהאד נושאי נשק המזוהים עם אלקאעדה, שמנהיגם הכריז על הקמת אמירות אסלאמית ברצועה, תוך הצבת אתגר שלטוני בפני חמאס.

33. **חמאס לא היססה להפעיל כוח צבאי בטחוני, שהורכב מפעילי גדודי עז אלדין אלקסאם בהם שולבו כוחות ביטחון, נגד חמושים שהתבצרו בתוך המסגד.** חמאס הכריזה על המסגד כשטח צבאי סגור ומנעה הגעת כתבים למקום. כוחותיה ירו לעבר פעילי הג'יהאד, שהתבצרו בו במטולי RPG ונשק קל. הקלטות מרשת הקשר של גדודי אלדין אלקסאם, שהוברחו מהרצועה ופורסמו באינטרנט, הצביעו על כך שחמאס לא היססה להפעיל כוח צבאי ברוטאלי נגד הפעילים החמושים שבמסגד ונגד אזרחים ששהו באזור הקרב. בין השאר נקלטה ברשת הקשר **פקודה לירות במטול RPG לעבר צריח המסגד** על אף המשמעות הדתית שיש למסגד אבן תימיה⁸.

34. על פי דו"ח "המרכז הפלסטיני לזכויות אדם" (PCHR) מה-15 באוגוסט נהרגו במהלך הדיכוי האלים של פעילי ג'יהאד ברפיח 28 אנשים, למעלה מ-100 נפצעו ולמעלה מ-100 נעצרו (בתוכם כאלו שנפצעו במהלך הקרבות). בין ההרוגים פעילים ג'יהאדיים-סלפיים, פעילי גדודי עז אלדין אלקסאם, אנשי משטרה של חמאס שנטלו חלק בקרבות ואזרחים, ששהו במסגד או בסביבתו. נזק רב נגרם למסגד ולבתים הסמוכים לו.

⁷ שיח' אלאסלאם אבן תימיה היה תיאולוג ופרשן אסלאמי מהמאה ה-14 לספירה. כתביו משמשים כיום כבסיס לפיתוח האידיאולוגיה של תנועות אסלאמיות רדיקליות. מפאת חשיבותו כמלומד ופוסק הלכה, הוא נחשב למקור סמכות אסלאמי בכיר ביותר.

⁸ פרוט ראו לקט מרכז המידע מה-11 באוגוסט 2009: "חמאס מעצימה את מאבקה נגד התארגנויות ג'יהאדיות-סלפיות המזדהות עם אלקאעדה ומנסות לאתגר את שלטונה ברצועת עזה; לאחרונה היא לא היססה להפעיל כוח רב במהלך דיכוי אלים של פעילי ג'יהאד עולמי, שאחד ממנהיגים הכריז על הקמת אמירות אסלאמית במסגד אבן תימיה ברפיח".

צילומים מאירוע מסגד אבן תימיה



פעילי טרור חמושים המזדהים עם הג'האד העולמי: שיח' עבד אללטיף מוסא נושא דרשתו במסגד אבן תימיה, מאובטח ע"י חמושים (המקור: סוכנות הידיעות צפא, 14 באוגוסט)



מסגד אבן תימיה לאחר העימותים. שרידי הפגיעות של ירי חמאס ניכרים עליו היטב במיוחד ניזוק הצריח שלפעילי חמאס ניתנה הוראה בקשר לפגוע בו (צילום: רויטרס, 16 באוגוסט).

ב. בתי חולים ואמבולנסים

בתי חולים

דו"ח גולדסטון

35. דו"ח גולדסטון מתייחס לסוגיית "השימוש הפסול במתקנים רפואיים ואמבולנסים" (עמוד 117) במסגרת פרק 8 העוסק בהתחייבויות הקבוצות החמושות הפלסטיניות לנקוט בכל הצעדים

הדרושים להגן על האוכלוסייה האזרחית. דו"ח גולדסטון מצטט מידע שהופיע בדו"ח של ממשלת ישראל (יולי 2009) לפיו חמאס השתמשה במתקנים רפואיים לפעילות צבאית-טרוריסטית (עמ' 117, סעיף 466). קונקרטיית מאזכר הדו"ח מידע, שנמסר ע"י ישראל, לגבי **שלושה בתי חולים**:

א. **בית החולים אלקדס**, בתל אלהוא שבעזה, שלטענת הדו"ח נפגע מירי צה"ל ב-15 בינואר. לגביו ניטען ע"י ישראל כי "קבוצות פלסטיניות חמושות" עשו בו שימושים צבאיים (עמ' 118 סעיף 467).

ב. **בית החולים אלופא**, במזרח העיר עזה, שלטענת הדו"ח הותקף גם הוא (במשתמע ע"י צה"ל).

ג. **בית החולים אלשפאא'**, הגדול ביותר ברצועת עזה, לגביו טענה ישראל כי חמאס הקימה בסיס צבאי בקומת הקרקע ובשתי יחידות בבית החולים (עמ' 118, סעיף 468). הועדה מצטטת (בהערות שוליים מס' 324) מידע שמקורו בישראל לפיו אסמאעיל הניה, ראש (ממשל) חמאס ברצועה, מיקם את "מרכז הפקוד הדרומי" שלו באחת מיחידות בית החולים, בעוד שמנהיגים אחרים של חמאס התמקמו ביחידה אחרת.

36. **מסקנות דו"ח גולדסטון בעניין זה (שוב) שוללות מידע שמקורו בישראל, או מפחיתות בערכו:**

א. לגבי **בית החולים אלקדס**, ציין הדו"ח כי הוועדה קיימה ראיונות נרחבים עם סגל בית החולים, ועם אנשים נוספים ששהו באזור בעת התקפת צה"ל. **הוועדה הגיעה למסקנה כי לא סביר, שהייתה נוכחות חמושה כלשהי בבנייני בית חולים באותו זמן** (עמ' 118, פסקה 467).

ב. הוועדה חקרה את ההתקפות שבוצעו נגד בית החולים **אלופא** לאחר ששמעה עדויות מרופאים בבתי החולים אותן הגדירה כמהימנות. **הוועדה הוציאה מכלל אפשרות ("excluded the possibility"), שהיו "לוחמים פלסטינים" בבית החולים בעת ההתקפה.** המשלחת לא מצאה עדויות לגבי נוכחות "לוחמים פלסטינים" בסביבות בית החולים (עמ' 118-119).

ג. לגבי **בית החולים אלשפאא'**, מציינת הוועדה כי הטענות הישראליות מסתמכות על פעיל חמאס שנפל בשבי ועל מאמר בעיתון איטלקי המסתמך על מקור אנונימי. הוועדה לא חקרה את המקרה של אלשפאא' ואין ברשותה ממצאים לגבי הטענות הישראליות (עמ' 118, סעיף 468).

37. ב"שורה התחתונה" **הדו"ח דוחה את הטענות שהעלתה ישראל** בדבר שימושים צבאיים-טרוריסטיים בבתי חולים. בעמוד 18, סעיף 36 נאמר:

"...**The Mission did not find any evidence** to support the allegations that hospital facilities were used by the Gaza authorities or by Palestinian armed groups to shield military activities and that ambulances were used to transport combatants or for other military purposes..."

(ראו גם עמ' 118, סעיף 469)

ממצאים עובדתיים

כללי

38. מידע רב שבידי ישראל, הן מידע מודיעיני והן דיווחים של כוחות צה"ל מהשטח, מצביע על כך שחמאס עשתה שימושים צבאיים ומגוונים בבתי חולים ומוסדות רפואיים. זאת בהנחה, שהוכחה כנכונה, שצה"ל יימנע מלפגוע בבתי חולים ומוסדות רפואיים והדבר יעניק מעין "חסינות" לפעילים המבצעים של חמאס.

39. עיקרי השימושים הצבאיים, שעשתה חמאס בבתי חולים ובמתקנים רפואיים:

- א. ירי מקרבת מוסדות רפואיים.
- ב. מקום מסתור לבכירי חמאס ולפעילי שטח.
- ג. מיקום תשתיות צבאיות בבתי חולים או בקרבתם.
- ד. אחסון אמצעי לחימה במרכזים רפואיים או בסביבתם.

40. להלן דוגמאות.

ירי מקרבת מוסדות רפואיים

41. על פי תחקיר שביצע צה"ל (תחקירו של אל"מ א. 6 באפריל 2009) ביצעה חמאס במספר הזדמנויות ירי מכמה אתרי שיגור הסמוכים למתקנים רפואיים ואף מתוך מתחם רפואי אחד. עם זאת לא נמצאו הוכחות המלמדות על ביצוע ירי מתוך המתקנים הרפואיים. כך למשל:

- א. ניתן היה להבחין בשיגורי רקטות שהתבצעו מקרבת המרכז הרפואי אלפאח'ורה (בתצלום אוויר של אזור המרכז הרפואי אלפאח'ורה ניתן להבחין במספר רב של אתרי שיגור רקטות סמוך מאוד למרכז).
- ב. אותרה נקודת שיגור רקטות במחנה הפליטים שאטי בסמוך למתקן רפואי ומבנים ציבוריים נוספים.
- ג. במרחב ג'באליא הונח מיקוש מטען סמוך לבית החולים, תוך אפשרות להפעלתו מתוך בית החולים.

תשתיות צבאיות בקרבת מרכז רפואי אלפאח'ורה

42. בקרבת מרכז רפואי אלפאח'ורה, בשכונת תל אלזעתר (צפון רצועת עזה), נבנו מחנה צבאי ומחנות אימונים של חמאס. בתצלום האוויר אפשר לראות כי כל האזור מוקש וכי כמה מנהרות עברו מתחת למבנה המרכז הרפואי או בסמוך לו. כמו כן ניתן להבחין במספר רב של אתרי שיגור רקטות בקרבת המרכז הרפואי.

אלשפאא', נמנו מחמוד אלוהאר וסעיד ציאם. גם אסמאעיל הניה, ראש ממשל חמאס, קבע את מפקדתו במחלקת הכוויות בבית החולים (על פי גרסא אחרת מתחת לקומת היולדות).

ב. פעיל חמאס מסר בחקירתו כי **פעילים בכירים של חמאס השתלטו במהלך המבצע על בונקר גדול הממוקם מתחת לבית החולים** אלשפאא' וכי הם מסתתרים שם.

ג. פעילי טרור התמקמו **בקרבת בית החולים אלשפאא' וירו משם פצצות מרגמה.**

ד. מתחם ההדרכות והכשרת העובדים בבית החולים, הצמוד לחדר הלידה החדש, **שימש כמקום מגורים של פעילי חמאס.**

ה. חמאס **העבירה אמצעי לחימה למבנים הסמוכים לבית החולים אלשפאא'.**

ו. **מתחת למסגד, שבקרבת בית החולים, נחפרה מנהרה, אשר שימשה כנתיב הימלטות** ישיר מהמסגד לבית החולים. פתח המנהרה וחדר נסתר מוקמו מתחת לקומת היולדות.

ז. אדם שנחשד בשיתוף פעולה עם ישראל הוצא להורג בבית החולים.

44. להלן **פרסומים גלויים** אודות שימושים צבאיים בבית החולים **אלשפאא'**, **שמקורם בפתח וברשות הפלסטינית:**

א. **גורמים בפתח** מסרו כי חמאס הכינה את קומת הקרקע של מחלקת ההקרנות בבית החולים **אלשפאא' בעזה** על מנת להשתמש בה **כבית כלא וכמתקן חקירה**. זאת, לאחר שבית הכלא במחנה הפליטים אלשאטי שבמערב העיר עזה, נהרס לחלוטין ע"י חיל האוויר. במסגרת שינוי היעוד של מחלקת ההקרנה, הועברו המכשירים והציוד לקומה הראשונה או לאולם הקבלה של בית החולים (אלעהד, אתר המזוהה עם פתח, 21 בינואר, 2009).

ב. **משרד הבריאות בממשלת סלאם פיאצ'** פרסם הודעה רשמית בה מואשמים מנגנוני הביטחון של חמאס בכך שבמהלך מבצע "עופרת יצוקה" ולאחריו, הוסבו מרכזים רפואיים לבתי כלא ומתקני חקירה. בהודעה מובעת פליאת העם הפלסטיני והעולם כולו, על כך שלאחר פעולת צה"ל השתלטו מנגנוני הביטחון של חמאס על **בית החולים אלשפאא'** ובפרט על המחלקות לטיפול בסרטן והמבנה החדש שנועד לקבלת קהל ע"י רופאים מומחים. לדברי ההודעה הסבת המתקנים הרפואיים למתקני חקירה נעשתה תוך הרחקת אנשי הצוות הרפואי, שנענו לקריאת משרד הבריאות בממשלת פיאצ', וחזרו לעבודתם נוכח פעולות צה"ל ברצועה (סוכנות מען, 7 בפברואר, 2009).⁹

ג. בכתבה בעיתון האיטלקי **קוריירה דלה סרה**, 22 בינואר 2008, הובאה עדותו של תושב הרצועה לפיה חמאס מיקמה במרתף בית החולים אלשפאא' חדר חקירות לאסירי פתח. עדות זאת נמסרה ע"י Magah al-Rachman ששמע זאת מפעילי החזית הדמוקרטית לשחרור פלסטין.

⁹ דו"ח גולדסטון מתעלם לא רק מהמידע שבידי ישראל אלא גם מטענות שהועלו ע"י משרד הבריאות של הרשות הפלסטינית בכלי תקשורת המזוהים עם פתח והרשות.

שימושים צבאיים שנעשו בבית החולים לילדים בשכונת נצר בעזה

45. בנוסף לעדויות הרבות אודות הפעילות הצבאית האינטנסיבית בבית חולים אלשפאא', הצטבר גם מידע מודיעיני רב על שימושים צבאיים שנעשו בבית החולים לילדים בשכונת נצר בעיר עזה:
- א. **בית החולים מוקמה מפקדה מתחת לאגף החדש.**
 - ב. **ההנהגה הבכירה של חמאס** לנה בליל ה-27 בדצמבר בבית החולים בשכונת נצר.
 - ג. מקורות ברצועת עזה דיווחו על שימוש בבתי חולים **כמחסה לפעילים וכמקום מנוחה עבורם**, כולל בית החולים לילדים בשכונת נצר בעזה.

שימושים צבאיים בבית החולים על שם השהיד כמאל עדואן



הכניסה לבית החולים על שם השהיד כמאל עדואן
(אתר משרד הבריאות של הרשות הפלסטינית)

46. **בית החולים על שם השהיד כמאל עדואן** נמצא בצפון רצועת עזה, באזור בית לאהיא, סמוך לג'באליא. על פי מידע מודיעיני השתמשה חמאס בבית החולים כמאל עדואן כדקלמן:
- א. במהלך מבצע "עופרת יצוקה" הקימו פעילים מבצעיים **חדר מלחמה** מאולתר בבית החולים.
 - ב. בעת הכניסה הקרקעית של צה"ל **התאספו פעילים מבצעיים בבית החולים כמאל עדואן**. במהלך המבצע הם שהו בבית החולים כשהם לבושים בבגדים אזרחיים **והעבירו אמצעי לחימה**. פעילים מבצעיים של חמאס הסתתרו במהלך הלחימה גם בקרבת בית החולים.
 - ג. בית החולים היווה **מוקד פעילות מרכזי של המשטרה ומנגנוני הביטחון בצפון הרצועה**. כמו כן נצפו פעילים חמושים המסתובבים בשטח בית החולים.
 - ד. פתחי חמאד, בכיר חמאס (שמונה לאחר המבצע כשר הפנים), קבע מושבו בבית החולים.

מוסדות רפואיים נוספים בהם נעשו שימושים צבאיים

מידע מודיעיני

48. להלן מידע מודיעיני נוסף בעניין שימושים צבאיים שנעשו בבתי חולים ובמרכזים רפואיים בעת מבצע "עופרת יצוקה":

- א. **במרכז הרפואי של חמאס הממוקם בניצירת** היה מחסן אמצעי לחימה. המרכז נמצא בסמוך למסגד ומול בית ספר. בשעות היום שימש המרכז לטיפול רפואי באנשים ובשעות הלילה הועברו אליו וממנו אמצעי לחימה.
- ב. במהלך מבצע "עופרת יצוקה" שהו פעילים צבאיים של חמאס בבית **החולים אלאקצא**.
- ג. במהלך מבצע "עופרת יצוקה" הסתתרו פעילי טרור **בבית החולים האירופי**.
- ד. במהלך המבצע בכירים צבאיים של חמאס נפגשו **בבית החולים דאר אלסלאם**.

מידע גלוי

49. להלן מידע גלוי שהתפרסם על שימושים צבאיים שנעשו בבתי חולים ובמרכזים רפואיים נוספים בעת מבצע "עופרת יצוקה":

- א. בהודעת משרד הבריאות של ממשלת סלאם פיאצ' נאמר כי במהלך מבצע "עופרת יצוקה" עשתה חמאס שימוש בלמעלה מ-15 חדרים בחלק העליון של בית החולים אלנצר הישן בח'אן יונס. קומת הקרקע בבית החולים אלנצר החדש ובית החולים למחלות נפש, שהפכו למרכזי חקירה ועינויים (סוכנות מען, 7 בפברואר, 2009).
- ב. תושב פלסטיני בשם Magah al-Rachman המתגורר בסמוך לבית החולים אלקדס סיפר לכתב העיתון האיטלקי **קוריירה דלה סרה** כי במהלך המבצע מצאו **פעילי חמאס מקלט בבניין המנהלה בבית החולים אלקדס**. לדבריו הם השתמשו באמבולנסים ואילצו את נהגי האמבולנסים ואת האחיות לספק להם מדים וציוד על מנת שלא יהוו מטרה לצליפות של צה"ל (קוריירה דלה סרה, 22 בינואר, 2009).
- ג. בעיתון **ניוזוויק** מה-20 בינואר 2009 פורסמה כתבת תחקיר של רוד נורדלנד בה נמסרה עדות לפיה פעילי ה"התנגדות" ירו לעבר צה"ל מעמדות שמוקמו מסביב לבית החולים **אלקדס**. העדות ניתנה ע"י טלאל צפדי, חבר מפלגת העם (ניוזוויק, "Hamans and it's discontents").

CORRIERE DELLA SERA.it

HTTP://WWW.CORRIERE.IT/ESTERI/09_GENNAIO_21/DENUNCIA_HAMAS_CREMONESI_AC41C6F4-E802-11DD-833F-00144F02AABC_PRINT.HTML

DUBBI SUL NUMERO DELLE VITTIME: POTREBBERO ESSERE 600 E NON 1.300

«Così i ragazzini di Hamas ci hanno utilizzato come bersagli»

Abitanti di Gaza accusano i militanti islamici: «Ci impedivano di lasciare le case e da lì sparavano»

כותרת הכתבה בה נמסרה עדות על מקלט שמצאו פעילי חמאס בבית החולים אלקדס והשימוש שעשו באמבולנסים

שימוש באמבולנסים

דו"ח גולדסטון

50. דו"ח גולדסטון מתייחס לסוגיית השימוש באמבולנסים במסגרת העיסוק ב"שימוש פסול במתקנים רפואיים ואמבולנסים" (עמ' 117), והוא מצטט מידע, שמקורו בישראל, לפיו חמאס השתמשה באמבולנסים למילוט פעילים צבאיים משדה הקרב עם צה"ל (עמוד 118, סעיף 470). הדו"ח **מציג ראיון שנתן נהג אמבולנס לעיתון אוסטרלי בו תאר כיצד "לוחמים פלסטינים ניסו ללא הצלחה להכריח אותו לפנות אותם מבית, שבו הם ככל הנראה נלכדו.** אותו נהג אמר לכתב העיתון האוסטרלי כי חמאס עשתה כמה ניסיונות לחטוף את האמבולנסים מבית החולים אלקדס (עמ' 119 סעיף 472).

51. הוועדה מציינת כי חקרה טענות אלה ולשם כך שמעה עדויות מנציגי אגודת הסהר האדום הפלסטיני, אשר שללו את טענות לפיהן "לוחמים פלסטינים" השתמשו באמבולנסים שלהם. הוועדה מצטטת גם הודעה של מגן דוד אדום בישראל כי לא נעשו שימושים באמבולנסים של הסהר האדום הפלסטיני להעברת אמצעי לחימה ותחמושת או לוחמים (עמ' 119 סעיף 475, הערת שוליים 328 עמ' 119).

52. על סמך עדויות אזרחים ואנשי סגל רפואי הנמצאים תחת איום חמאס, או כאלו שהינם חסרי נגישות ישירה לנעשה ברצועה, מגיעה הוועדה למסקנה, אשר ממעיטה ממשמעות הידיעות שבידי ישראל אודות שימושים צבאיים-טרוריסטיים שנעשו באמבולנסים: **"While it is not possible to say that no attempts were ever made by any armed groups to use ambulances during the military operations, the Mission has substantial material from the investigations it conducted and the enquiries it made to convince it that, if any ambulances were used by Palestinian armed groups, it would have been the exception, not the rule..."** (עמ' 119 סעיף 474).

ממצאים עובדתיים

כללי

53. במהלך מבצע "עופרת יצוקה" עשתה חמאס שימושים צבאיים בכלי רכב נושאי סימני זיהוי רפואיים וזאת באופן קבוע ושיטתי ולא באופן חריג ויוצא דופן, כפי שקובע דו"ח גולדסטון.

54. טקטיקת הלחימה של חמאס גורסת שימוש באמבולנסים ובכלי רכב של ארגונים בינלאומיים לשם נידוד פעילי הזרוע הצבאית בין זירות הלחימה השונות ולשם העברת רקטות ואמצעי לחימה אחרים. השימוש באמבולנסים ובכלי רכב של ארגונים בינלאומיים בעת הלחימה נועד לעקוף את הבדיקות ולנצל את חופש התנועה, שצה"ל מעניק לכלי רכב אלה. זהו דפוס לחימה של חמאס המוכר מהתקופה שקדמה למבצע "עופרת יצוקה" וממהלך המבצע עצמו.

תחקיר צה"ל ועדות קצין צה"ל

55. תחקיר שבוצע ע"י צה"ל (אל"מ א., 6 באפריל 2009) העלה כי חמאס עשתה שימוש צבאי באמבולנסים השייכים בחלקם למנגנון ההגנה האזרחית הפועל מטעם מערך ביטחון הפנים של חמאס. בנוסף חמאס "הזמינה" כלי רכב, שסומנו כאמבולנסים. עיקר השימוש, שנעשה באמבולנסים על פי התחקיר:

- א. העברת פעילי שטח ובכירים ממקום למקום.
- ב. חילוץ פעילים.
- ג. ביצוע סיורים.

56. דוגמאות נוספות שעלו בתחקיר צה"ל (המבוססות גם על מידע מודיעיני):

- א. פעילי חמאס עשו שימוש באמבולנסים על מנת להעביר בהם רקטות. מספר פעמים נצפו פעילי חמאס פורקים רקטות מאמבולנסים לשם ירי.
- ב. חמאס שלחה אמבולנסים לאתרים שונים על מנת לאסוף פעילים וכדי לחלץ פעילים מאתרים, לרבות ע"י התחזות פעילי חמאס לפצועים.

57. במסגרת תחקיר צה"ל העיד קצין צה"ל בכיר בדרגת תא"ל כי במהלך מבצע "עופרת יצוקה", אותרו לפחות שלושה מקרים בהם זוהו בוודאות אמבולנסים ובהם ישבו פעילי חמאס חמושים לצד צוותי ההצלה.

עדות נהג אמבולנס לכתב של עיתון אוסטרלי

58. על השימוש באמבולנסים במהלך מבצע "עופרת יצוקה" ניתן ללמוד מעדות שפורסמה ב- 26 בינואר, 2009 בעיתון האוסטרלי **The Sydney Morning Herald** (שאליו התייחס דו"ח גולדסטון). בכתבה ראיין Jason Koutsoukis, שליח העיתון בעזה, את **מחמד שריתח**, נהג אמבולנס תושב הרצועה שעסק במהלך ימי מבצע "עופרת יצוקה" בפינוי פצועים מאזורי הלחימה. נהג האמבולנס סיפר לכתב כי במהלך ימי מבצע "עופרת יצוקה" כמעט **בכל פעם שהיה צורך לפנות פצועים ניתן היה לתאם זאת עם כוחות צה"ל, שדאגו שבעת הפינוי לא יבוצע ירי לעבר האמבולנסים. לדבריו, האיום הגדול יותר לשלומם של האמבולנסים היה דווקא מצד פעילי חמאס.** אלה, פיתו נהגי אמבולנסים להיכנס ללב אזורי הקרבות על מנת לפנות מהם לוחמים שלהם (*Who would lure the ambulances into the heart of battle to transport fighters to safety*).

59. נהג האמבולנס תיאר אירוע שקרה בשבוע השני של מבצע "עופרת יצוקה". האמבולנס הגיע לבית בג'באליא, אליו הוזמן בדחיפות. כאשר נכנס לבית ראה שלושה פעילי חמאס תופסים מחסה בתוך הבית, שכמחציתו כבר היה הרוס. הפעילים, שהיו מפוחדים ועצבניים מאד, הורו לו להוציא אותם אל מחוץ לבית, להעלות אותם לאמבולנס ולפנות אותם מהאזור. מחמד שריתח סירב לבצע את בקשתם מכיוון שלדבריו ידע שאם כוחות צה"ל יראו שהוא מפנה לוחמים ולא פצועים הם יהרגו אותו. אחד הפעילים ניסה לאיים עליו בנשקו אולם הוא עמד בסירובו. בסופו של דבר הם אפשרו לו לנסוע משם מבלי לפנותם.

60. מחמד שריתח הוסיף כי במהלך ימי מבצע "עופרת יצוקה" **ניסו פעילי חמאס מספר פעמים להשתלט על אמבולנסים השייכים לבית החולים אלקדס** (הממוקם בשכונת תל אלהוא בעזה). עובדי בית החולים קיבלו בדרך כלל התרעות מוקדמות על כוונות אלה של חמאס והוציאו מאזור בית החולים את כל האמבולנסים על מנת ליצור מראית עין שהם לא פנויים. האמבולנסים הללו הוחזרו לבית החולים רק לאחר שפעילי חמאס הלכו לדרכם.

smh.com.au
The Sydney Morning Herald

Hamas tried to hijack ambulances during Gaza war

Jason Koutsoukis in Gaza City
January 26, 2009

<http://www.smh.com.au/news/world/hamas-tried-to-hijack-ambulances-during-gaza-war-2009/01/25/1232818246374/html?page=fullpage#contentSwap1>

PALESTINIAN civilians living in Gaza during the three-week war with Israel have spoken of the challenge of being caught between Hamas and Israeli soldiers as the radical Islamic movement that controls the Gaza strip attempted to hijack ambulances.

עדות נהג האמבולנס שהופיעה בעיתון האוסטרלי (26 בינואר, 2009)

61. זאת ועוד, בשיח גולשים בפורום המזוהה עם פתח דיווח גולש כי ישראל סימנה את האמבולנסים כמטרה בשל העובדה שפעילי חמאס השתמשו בהם למטרות צבאיות. עוד הוסיף הגולש, כי חמאס השתלטה על אמבולנסים שהגיעו כתרומה ממדינות ערב ופרקה את הציוד שהיה בהם ועתה הם משמשים כמוניות. גולש אחר אמר כי במקור היה צבעם של האמבולנסים לבן אולם פעילי חמאס לקחו אותם לפחח ושינו צבעם (פורום פתח, 26 במאי, 2009).

62. עדות לכך ניתן למצוא בדבריו של עמר אלנצר, מנכ"ל יחסי הציבור וההסברה במשרד הבריאות הפלסטיני, שתנועת חמאס רוקנה מתכולתם 46 אמבולנסים שנתרמו על ידי מדינות ערב במהלך מבצע "עופרת יצוקה" וצבעה אותם בצבע שחור והם שימשו ככלי רכב צבאיים (קדסנט, 19 במאי, 2009).

מידע נוסף

63. **עדויות צה"ל ועדות נהג האמבולנס נתמכים ע"י מידע מודיעיני שבידי ישראל.** מהתבטאות של פעילי חמאס במהלך מבצע "עופרת יצוקה" עולה, כי נעשה שימוש באמבולנסים לצורך העברת פעילים ואמצעי לחימה. במידע מודיעיני נוסף נמסר, כי פעילי עז אלדין אלקסאם מקיימים סיוורים באמבולנסים ובאופנועים בשעות הלילה.

64. להלן מספר דוגמאות נוספות לשימוש באמבולנסים לפינוי פעילים צבאיים ואמצעי לחימה:

א. ב-1 ינואר 2009 הותקף מהאוויר מסגד ח'לפאא' בג'באליא. כתוצאה מהתקיפה זוהו מספר פיצוצי משנה, שהעידו על המצאות אמצעי לחימה רבים בתוך המבנה. זמן קצר

לאחר התקיפה נראו מספר אמבולנסים מגיעים לאזור המסגד ומפנים מהמקום פעילים ואמצעי לחימה, שלא נפגעו בתקיפה.

ב. ב-4 ינואר 2009 הותקפה חוליית משגרי רקטות, שפעלה בצפון העיר עזה. מיד לאחר התקיפה הגיעו למקום מספר אמבולנסים ופינו את הנפגעים ואת אמצעי הלחימה שלא נפגעו.

ג. ב-6 ינואר לאחר שהתקבלה אזהרה של צה"ל כי הוא עומד לתקוף מבנה ברצועה זוהו עשרות פעילים חמושים מפונים מהמבנה על ידי מספר אמבולנסים.

מילוט בכירי חמאס מהרצועה

65. שימוש נוסף שנעשה באמבולנסים היה מילוט בכירי חמאס אל מחוץ לרצועה. משלחת של ראשי חמאס שיצאה, במהלך ימי הלחימה, לשיחות במצרים עם ראש המודיעין הכללי המצרי עמר סלימאן עשתה שימוש באמבולנסים. שניים מחברי המשלחת, ג'מאל אבו האשם ואימן טה, עברו מהרצועה למצרים, כשהם מסתתרים בתוך אמבולנס על מנת להבטיח עצמם מפני תקיפת צה"ל (אתר האינטרנט של הטלוויזיה המצרית מפי מקור במשטרת חמאס, 9 בינואר, 2009). עדי ראיה העידו כי הם ראו שני בכירים נוספים שעברו בתוך אמבולנס אחר (שם).

66. אבו מאזן התייחס לסוגיה זאת בנאום שנשא באוניברסיטה הערבית האמריקאית בג'נין. בנאומו תקף בחריפות את חמאס וגינה את בכירי הארגון על שנמלטו באמצעות אמבולנסים לסיני במהלך מבצע "עופרת יצוקה" (הטלוויזיה הפלסטינית, 17 באוקטובר 2009).

דוגמא מהעבר: שימוש באמבולנסים לפינוי פעילי טרור



אמבולנס עליו סמל אונר"א מפנה פצוע ופעילי טרור מזירת לחימה (ערוץ 10, 11 במאי 2004). בכתבה שצולמה ע"י סוכנות רויטרס נראו שני אמבולנסים שהגיעו לזירה בה התנהלו חילופי אש בין צה"ל למחבלים. אל אמבולנס אונר"א עלו שני מחבלים לובשי מדים, מלווים מחבל פצוע (חמוש ולבוש מדים). חמוש נוסף לבוש בבגדים אזרחיים נראה נמלט מהמקום. בכתבה שודרה תגובתו של ראש מחלקת המבצעים של אונר"א בעזה ליונל בריסון, שטען כי הנהג והאחות שהיו באמבולנס דרשו מהחמושים לצאת. אולם אחד מהם "ייצא ואיים על הנהג שאם הוא לא ייסע מייד הישר לבית החולים הוא יהרוג אותו".

שימוש במיכלי תרופות לצרכים צבאיים

67. במהלך מבצע "עופרת יצוקה" תפסו כוחות צה"ל ברצועת עזה רימונים מאולתרים בתוך מיכלי פלסטיק של תרופות. הרימונים הללו נועדו בעיקר לפגוע בכוחות צה"ל בתוך מבנים (מחוץ למבנים אפקט הנזק שלהם מוגבל). המדובר בחומר נפץ במשקל של כ-40 גרם, שהוכנס לתוך מיכל התרופות. למיכל הוכנס פתיל השהייה שאליו חובר נפץ (גליל המתכת שבתמונה). הפעלת הרימון נעשית ע"י הדלקת פתיל השהייה והשלכת הרימון. המדובר בניצול ציני ופגיעה חמורה בהגנה המיוחסת לתרופות ולסיוע ההומניטארי.

68. כמו כן נתגלו רימונים מאולתרים בתוך קופסאות של תוסף ויטמינים בשם Super-Vit. זוהי תמצית מרוכזת של ויטמינים ומינרלים המזרחים את קצב גדילת הצמח ודואגים לצמחיה בריאה ועשירה (מתוך כתבתו של יעקב כץ, ג'רוסלם פוסט, 13 בפברואר).



מימין: רימון יד בתוך מיכל Equetro.
משמאל: רימון יד בתוך מיכל של תוסף ויטמינים.



מימין: מיכל התרופה Equetro. משמאל: שני מיכלי תוסף הויטמינים.

מוסדות חינוך

דו"ח גולדסטון

69. ההתייחסות המרכזית בדו"ח גולדסטון לירי מקרבת בית ספר היא לירי ארבע מרגמות של צה"ל לעבר צומת אלפאח'ורה בג'באליא סמוך לבית הספר של UNRWA בו נמצאו באותה עת לטענת הדו"ח 1,300 איש (עמוד 19 סעיף 41 בתמצית המנהלים). כתוצאה מירי המרגמות נהרגו, לטענת מחברי הדו"ח, 24 פלסטינים ונפצעו 40. הדו"ח מציין את הודעת ישראל כי הירי היה בתגובה לירי "קבוצות חמושות", אולם טוען כי גם אם אין הוא שולל כי אכן כך היו פני הדברים, הרי שלדבריו ההודעה הישראלית סביב האירוע אינה אמינה ורצופת סתירות ואי דיוקים עובדתיים (עמוד 19 סעיף 41).

70. בדו"ח נכתב (עמוד 112 סעיף 443) כי הוועדה התמקדה בהאשמות ש"הלוחמים הפלסטינים" זימו התקפות מאזורים אזרחיים ומאזורים מוגנים כגון בתי ספר, מסגדים ומתקני רפואה. בהמשך (עמוד 113 סעיף 446) מציינת הוועדה כי במקרה של **ההפגזה באלפאח'ורה**, על בסיס מידע שבדיה, מקובלת על הוועדה **האפשרות כי נורתה אש מרגמות מצד "לוחמים פלסטינים" מקרבת בית הספר:**

446. "The Mission investigated two incidents in which the Government of Israel alleged that Palestinian combatants had fired on the Israeli armed forces from within a United Nations protected site or its immediate vicinity in densely populated urban areas. In the case of the **shelling in al-Fakhura Street** by the Israeli armed forces on 6 January 2009 (chap. X), **the Mission accepted, on the basis of information in the reports it had seen, the possibility of mortar attacks from Palestinian combatants in the vicinity of the school**".

71. הדו"ח מציין כי הוועדה **עסקה בשאלה האם ובאיזה היקף השתמשו "קבוצות חמושות" באזורי מגורים ואתרים מוגנים, כמו בתי ספר, מסגדים, בתי חולים ומתקני או"ם בפעילותם (engagement) מול ישראל (עמוד 115 סעיף 454), אולם נמנע מלהצביע על היקף התופעה ומעדיף להסתפק באמירות כלליות.**

72. כך למשל במקרה אחר, כללי מאד, מביא דו"ח גולדסטון עדויות של תושבים בפני אמנסטי על ירי של חמאס מתוך אזורים מיושבים ומציין, כי **"בוצע ירי מתוך חצרות בתי ספר השייכים לממשלה בעת שאלה היו סגורים"** (עמוד 114-113 סעיף 449). הוועדה מציינת כי היא בחנה תמונות ש"כביכול מוכיחות ירי מאזורי מגורים ובכלל זה **בתי ספר, מסגדים ובתי חולים**", על סמך חומרים שקבלה, אך מדגישה כי לא יכלה להסיק על בסיס זה כי אכן כך היו פני הדברים בהוסיפה כי חלקם מתייחס לירי מהתקופה שלפני מבצע "עופרת יצוקה" (עמוד 114 סעיף 451).

73. בשורה התחתונה, הדו"ח **נמנע מלהעמיק בסוגיית השימושים הצבאיים שנעשו במוסדות החינוך ומסתפק באמירות כלליות ובעדויות ספורות בלבד.** הדו"ח מתעלם ממיקום תשתיות צבאיות בקרבת בתי ספר ונמנע מלקבוע במפורש כי חמאס ופעילי טרור אחרים ירו רקטות ופצצות מרגמה מקרבת מוסדות חינוך, במסגרת דפוס פעולה המוכר מהתקופה שלפני מבצע "עופרת יצוקה" ויושם הלכה למעשה במהלכו.

ממצאים עובדתיים

כללי

74. מידע מודיעיני איכותי רב מצביע על שימושים צבאיים במוסדות חינוך, שנעשו ע"י חמאס ושאר ארגוני הטרור בדרכים הבאות:

- א. ירי רקטות ופצצות מרגמה מקרבת מוסדות חינוך.
- ב. מלכוד בית ספר.
- ג. מיקום תשתיות צבאיות בקרבת מוסדות חינוך.
- ד. קיום פעילות צבאית בתוך מוסדות חינוך. (האוניברסיטה האסלאמית בעזה מהווה דוגמא בולטת לכך).

ירי רקטות ופצצות מרגמה מקרבת מוסדות חינוך

75. ירי רקטות ופצצות מרגמה מקרב ריכוזי אוכלוסייה, ומוסדות חינוכיים וציבוריים, ומיקום תשתיות צבאיות בקרבתם, מהווים דפוס פעולה מוכר של חמאס ושאר ארגוני הטרור מהתקופה שקדמה למבצע "עופרת יצוקה". השימוש בדפוס פעולה זה נועד להגן על חוליות הירי של חמאס מפני תגובות צה"ל ולהעלות את סיכויי שרידותם. דוגמאות לכך ניתן למצוא גם במהלך מבצע "עופרת יצוקה".

תצלומי אוויר



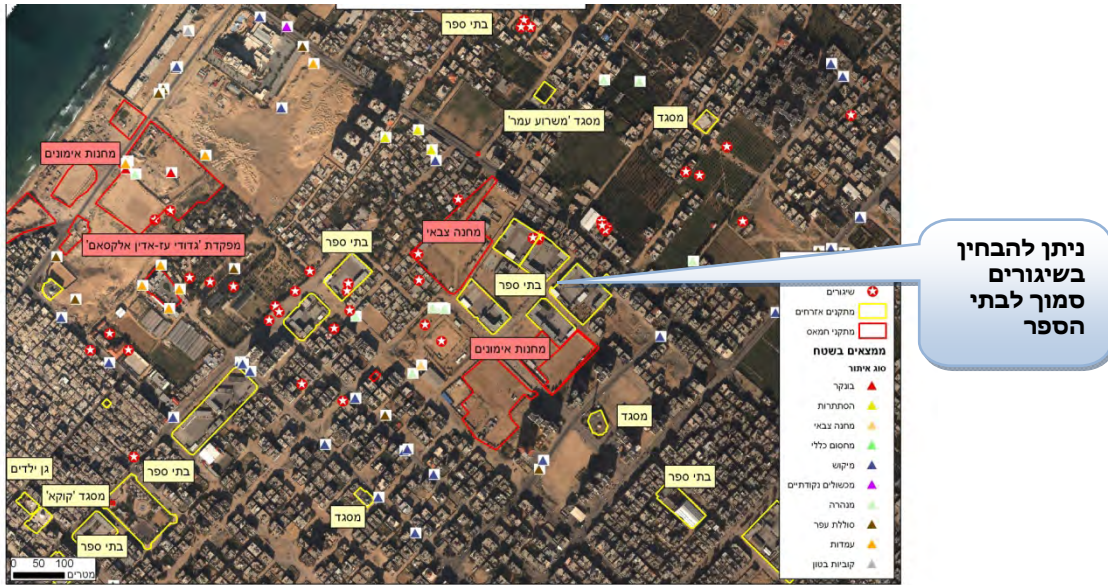

אתרי שיגור רקטות מקרבת בתי ספר בצפון רצועת עזה

סרטוני חיל האוויר אודות שיגור רקטות מקרבת בתי ספר

76. ב-18 בינואר, בתום מבצע "עופרת יצוקה", לאחר שישראל הכריזה כי היא נוצרת את נשקה ירו המחבלים רקטות לעבר ישראל מקרבת בית ספר. חיל האוויר זיהה בפאתי שכונת סג'אעיה (מזרחית לעיר עזה) משגר ממנו נורו רקטות לעבר ישראל, שהוצב בין שני מבנים של בתי ספר. חיל האוויר נמנע מלתקוף את המשגר בגלל קרבתו לאותם מבנים. להלך צילומים של המשגרים ושל שיגורי הרקטה.



שיגור רקטה מקרבת שני בתי ספר לאחר ההכרזה על הפסקת האש (דובר צה"ל, 18 בינואר)

[לצפייה בסרטון לחצו כאן \(16\)](#)

77. ב-8 בינואר, 2009 אותרה חוליית מחבלים מכינה רקטות לשיגור בתוך חצר בית ספר. חיל האוויר תקף את המשגר עוד בטרם הספיק לירות.



מימין: מבנה בית הספר. משמאל: המשגר שאותר בחצר בית הספר



חוליית מחבלים מכינה את המשגר לירי בחצר בית הספר



איתור משגר הרקטות בחצר בית הספר

[לצפייה בסרטון לחצו כאן](#) (17)

78. ב-13 בינואר, 2009 איתרו כלי טייס של חיל האוויר מחבל המניח מטען צד נגד כוחות צה"ל. המטען הונח בסמוך לבית ספר גדול בשכונת צברא בעזה.



המחבל פורס את כבל הפעלה של המטען לכיוון בית הספר בשכונת צברא בעזה

[לצפייה בסרטון לחצו כאן](#) (18)

79. ב-14 בינואר, 2009 איתרו שני משגרי רקטות שהוצבו בסמוך לבית ספר.



שני המשגרים, שהוצבו בסמוך לגדר בית הספר

[לצפייה בסרטון לחצו כאן](#) (19)

80. ב-17 בינואר, 2009, אותר משגר שירה סמוך לבית ספר בשכונת ג'באליא. המשגר הותקף לאחר שהספיק לירות רקטות.



המשגר שירה זוהה סמוך מאד למבנה בית ספר רפע לבנים בשכונת ג'באליא

[לצפייה בסרטון לחצו כאן](#) (20)

מידע מודיעיני

81. על פי מידע מודיעיני שוגרו רקטות מבית הספר של אונר"א בח'אן יונס. תושבים המתגוררים באזור הביעו רצונם לעזוב בשל כך את המקום מחשש לתגובה ישראלית.

חקירת עצור

82. **נואף פיצל עטאר**, פעיל חמאס תושב אלעטאטרה, שבצפון הרצועה, שנעצר במהלך מבצע "עופרת יצוקה" (ב-11 בינואר, 2009), הודה בחקירתו כי פעילי חמאס נהגו לשגר רקטות מבתי ספר. כדוגמא הוא נתן את בית הספר סכנין באזור אבו חלימה ובית ספר נוסף בשכונת אלמאל, מהם שוגרו רקטות. לדבריו, הדבר נעשה משום שפעילי חמאס ידעו כי כלי הטיס הישראליים ימנעו מפגיעה בבתי ספר.

מילכוד בית ספר בשכונת זיתון

83. ב-11 בינואר נתקל כוח צה"ל, שפעל בצפון רצועת עזה, בבית ספר בשכונת זיתון, שהיה ממולכד כולו. מבית הספר הוביל פתיל השהייה אל גן חיות קטן הממוקם בסמוך לבית הספר, שבכלוביו נותרו חיות. חיילי צה"ל נטרלו את מטעני החבלה. מאוחר יותר התגלה בביתן בגן החיות מצבור של אמצעי לחימה בהם רובים ומטולי RPG.



תצלום אוויר של בית הספר הממולכד בשכונת זיתון בעזה



בית הספר הממולכד בשכונת זיתון – תצלום קרקע (דובר צה"ל, 11 בינואר 2009)

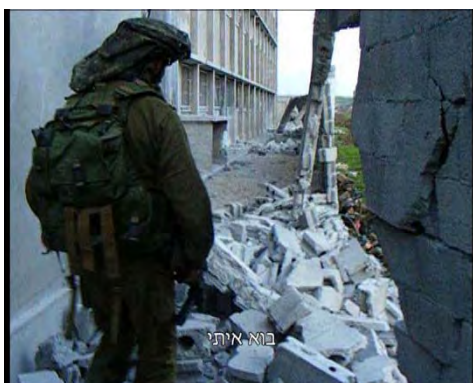

בית הספר הממולכד בשכונת זיתון. מבית הספר הוביל פתיל השהייה אל גן חיות קטן הממוקם בסמוך לבית הספר, שבכלוביו נותרו חיות. חיילי צה"ל נטרלו את מטעני החבלה. מאוחר יותר התגלה בביתן בקרבת בית הספר מצבור של אמצעי לחימה הכולל רובים ומטולי RPG (דובר צה"ל, 11 בינואר).

לצפייה בסרטון לחצו כאן (21)



מערכת ההפעלה שנמצאה ונועדה למלכוד בית הספר

מיקום תשתיות צבאיות בקרבת מוסדות חינוך



מחנה צבאי של חמאס, שאותר במהלך מבצע "עופרת יצוקה", הממוקם בסמוך לבית הספר בשכונת סג'אעיה ג'דידה



מפקדת חמאס בשכונת תל אלהוא בעיר עזה ממוקמת בסמוך לבתי ספר

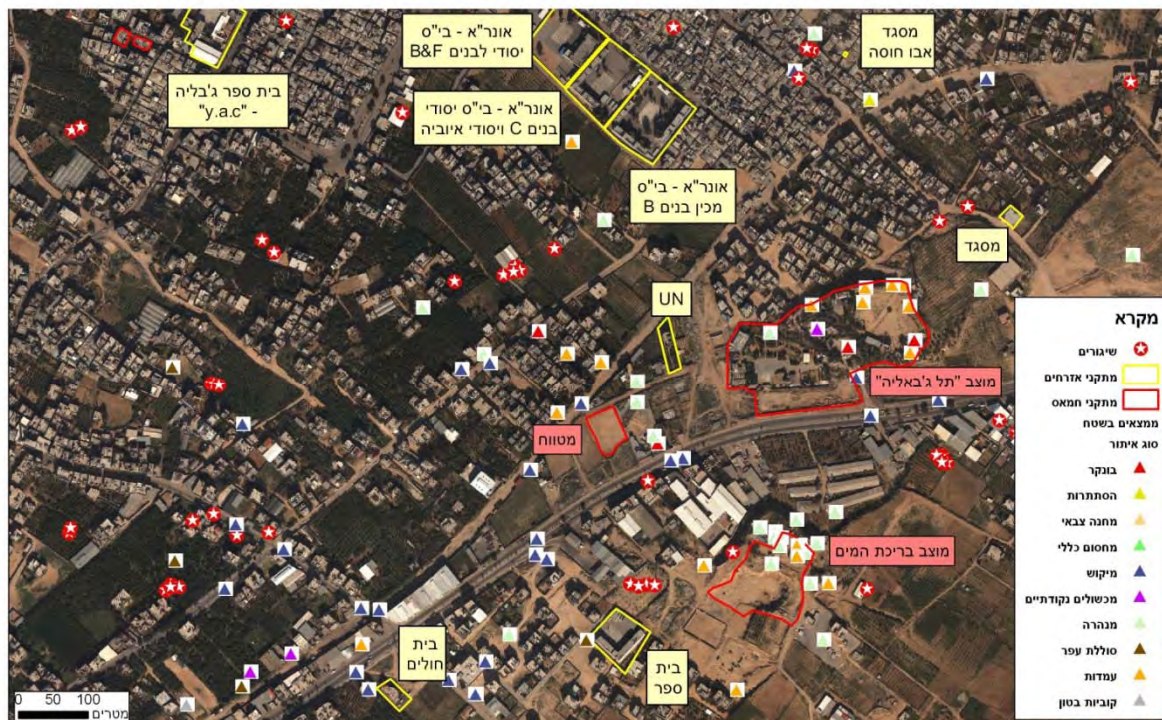

מיקום תשתיות צבאיות של חמאס ואתרי שיגור רקטות באזור ג'באליה בסמוך לבתי ספר

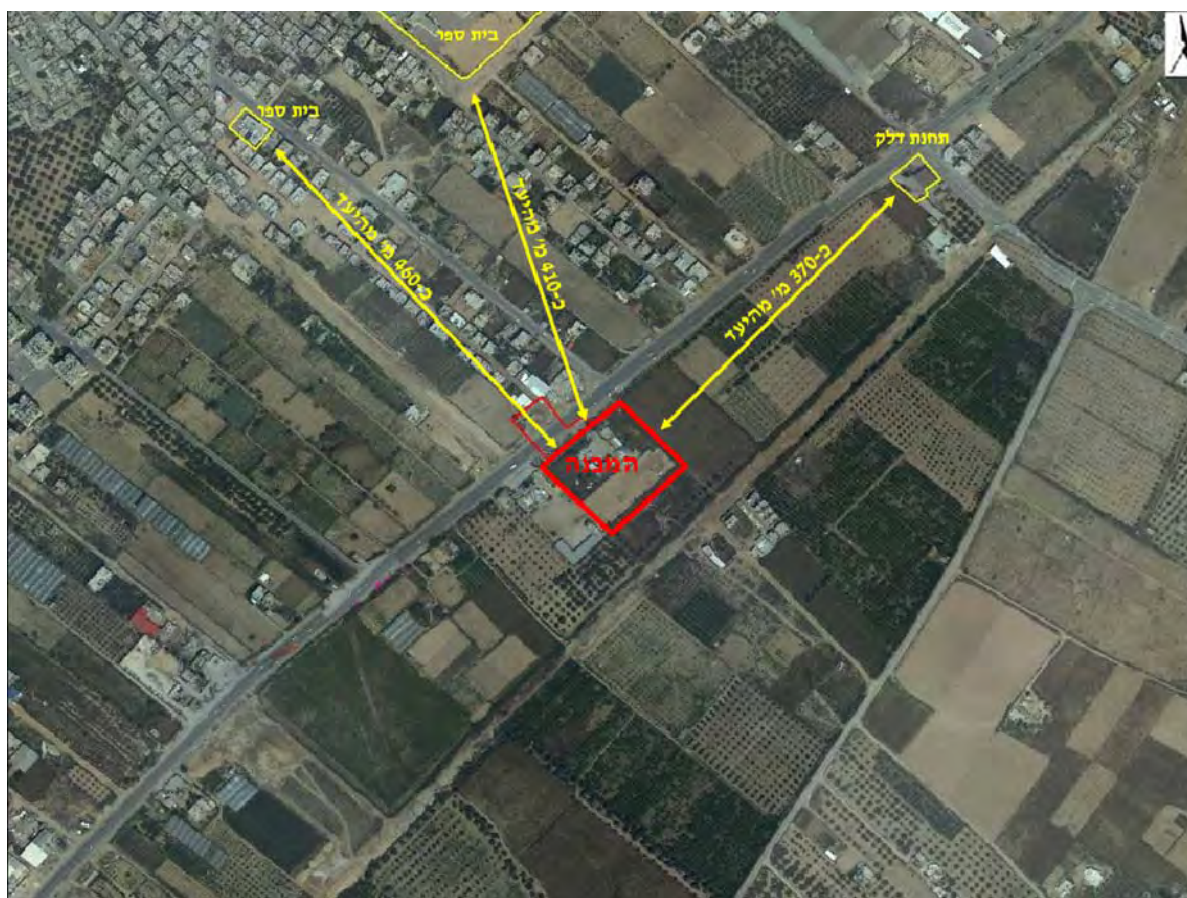

מוצב ומחנה אימונים באלברייג'. בסמוך ממוקמים שני בתי ספר

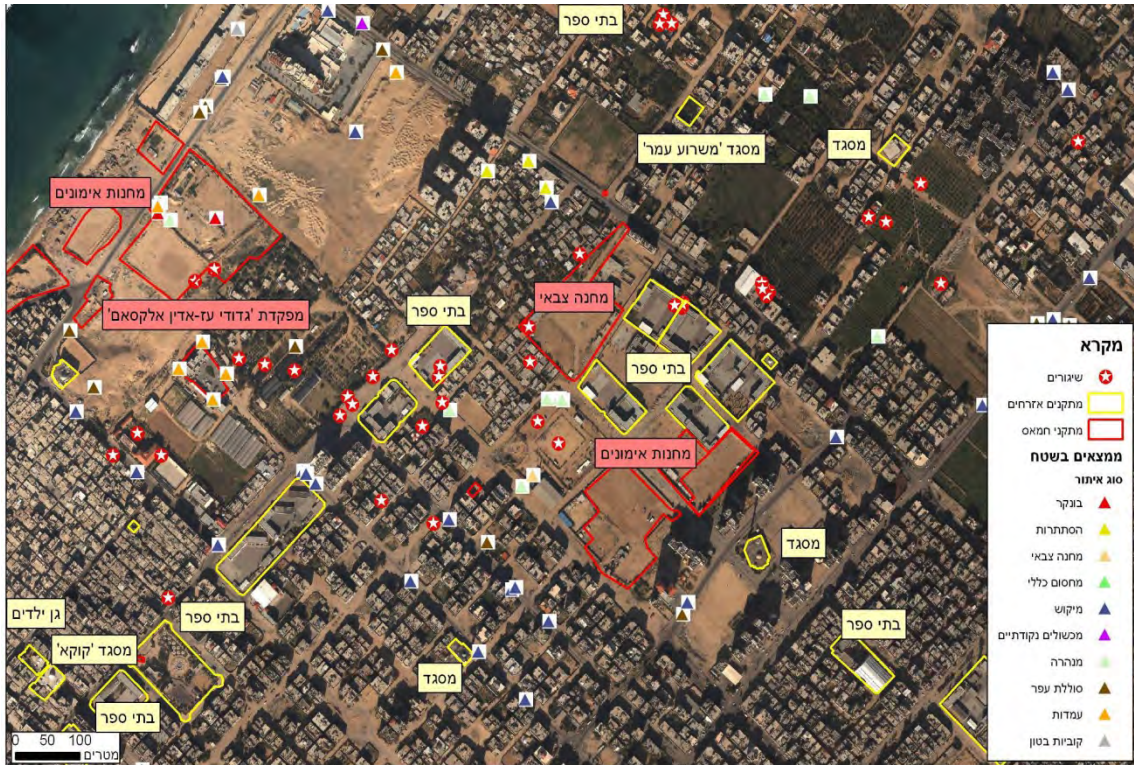

אתרי שיגור ירי רקטות ותשתיות צבאיות בצפון רצועת עזה בסמוך לבתי ספר

ניהול פעולות צבאיות בתוך מוסדות חינוך

מידע מודיעיני

84. **בביתן של גן החיות של בית הספר הממולכד שבשכונת זיתון התגלה מצבור אמצעי לחימה, אשר כלל רובים ורקטות RPG.** זהו אינו מקרה בודד. על פי מידע מודיעיני נעשו ע"י חמאס שימושים צבאיים במוסדות נוספים. כך למשל:

א. פעילי חמאס עשו שימוש בקומה הראשונה של **בית הספר טבריא בח'אן יונס**. על פי העדויות בבית הספר לא התקיימו לימודים בעת מבצע "עופרת יצוקה" והוא הפך למקום פעילות חמאס.

ב. בתוך **בית הספר אלפצילה שברפיח** (אשר הוקם ע"י האגודה האסלאמית), מוקם מחסן אמצעי לחימה של חמאס.



נשק קל ורקטות RPG שנמצאו בביתן של גן החיות בסמוך לבית הספר בשכונת זיתון

85. **האוניברסיטה האסלאמית בעזה כמקרה מבחן:** אוניברסיטה זו המשמשת מעוז פוליטי של חמאס, מהווה **דוגמא בולטת, לשימושים צבאיים מגוונים שנעשו במוסד חינוכי:** ייצור אמצעי לחימה, אחסון אמצעי לחימה, גיוס פעילים (כולל מחבלים מתאבדים), קיום פגישות חשאיות של פעילי הזרוע הצבאית ועריכת אימונים (ראו להלן).

שימושים צבאיים במוסדות חינוך כדפוס פעולה: דוגמאות מהעבר

ירי מרגמות מקרבת בית הספר של אונר"א בבית חאנון



חוליית שיגור פצצות מרגמה בה שלושה מחבלים ממוקמת בסמוך למבנה מרכזי בקומפלקס של מוסדות חינוך בבית חאנון המנוהל ע"י אונר"א. בסרט ניתן לראות כיצד מכינים אנשי החוליה את עמדת הירי ומשגרים את הפצצות סמוך מאוד למבנה. לאחר השיגור נראים חברי החוליה תופסים מחסה בתוך המבנה. (מתוך סרט שצולם ע"י חיל האוויר והופץ ע"י דובר צה"ל, 31 באוקטובר, 2007)

הסתרת אמצעי לחימה בבית ספר



במהלך פעילות כוחות צה"ל בצפון רצועת עזה הם חשפו משגר ומספר טילי נ"ט, אשר הוחבאו באדמת בית ספר, שבפאתי העיירה סג'אעיה (דובר צה"ל, 22 במאי, 2008)

ניהול פעולות צבאיות בתוך מוסדות חינוך: האוניברסיטה האסלאמית בעזה כמקרה מבחן

דו"ח גולדסטון

86. בעמוד 271 פסקה 1273 בדו"ח גולדסטון מתוארת האוניברסיטה האסלאמית בעזה כמוסד בעל אופי חינוכי ואזרחי. הוועדה מציינת כי היא לא מצאה שום מידע המעיד על ניצולה לצרכים צבאיים, שעשוי היה להפוך אותה למטרה לגיטימית לתקיפה של צה"ל:

"1273. The Mission ... also saw the destruction caused at **the Islamic University** and in other university buildings that were destroyed or damaged. These were **civilian, educational buildings** and the Mission did not find any information about their use a military or their contribution on a military effort that might have made them a legitimate target in the eyes of the Israeli armed forces."

ממצאים עובדתיים

87. ב- 28 בדצמבר, היום השני של מבצע "עופרת יצוקה", תקף חיל האוויר הישראלי את מרכז הפיתוח והמחקר לאמצעי לחימה של חמאס, אשר מוקם באוניברסיטה האסלאמית בעזה. מיקומו של מרכז זה באוניברסיטה האסלאמית בעזה, שופך אור על אופיו האמיתי של מוסד זה. שכן האוניברסיטה האסלאמית הינה לא רק מוסד אקדמי חינוכי, כפי שנטען בדו"ח גולדסטון, אלא גם מעוז פוליטי של חמאס, שנעשו בו שימושים צבאיים רבים לצרכי הזרוע הצבאית של הארגון.

1- מנין القدس k طلاب فقط
2- מנין القاعات الدراسية المدرجة p طلاب / طالبات
3- מנין طبية m طلاب / طالبات
4- מנין المختبرات العلمية c طلاب / طالبات
5- מנין اللحدان I طالبات
6- מנין المدينة المنورة n طالبات
7- מנין المكتبة المركزية D طلاب / طالبات
8- מנין الإدارة و هيئة التدريس B طلاب / طالبات
مفتوح أمام الطالبات " الفترة الصباحية " أيام (السبت ، الأحد ، الإثنين) مفتوح أمام الطلاب " الفترة الصباحية " أيام (الثلاثاء ، الأربعاء)
9- מרכז المؤتمرات T طلاب / طالبات
10- מנין كلية الطب (طلاب / طالبات)
11- מנין القبول والتسجيل A طلاب / طالبات
12- מנין تكنولوجيا المعلومات I طلاب / طالبات
13- מנין الأنشطة الطلابية Q طلاب فقط
14- مسجد الجامعة .
15- ملعب الجامعة .

[جدول للطلبة الجدد يوضح لهم أكثر](#)



תצלום אוויר של האוניברסיטה האסלאמית בעזה. בניין מספר 4 הינו בניין המעבדות המדעיות. המעבדות הללו שימשו לפיתוח אמצעי לחימה (הצילום) לקוח מתוך פורום הסטודנטים של האוניברסיטה האסלאמית



מבנה הפקולטה למדעים באוניברסיטה האסלאמית בעזה
לאחר תקיפת חיל האוויר (אתר הפורומים של גדודי עז אלדין
אלקסאם, 31 בדצמבר 2009)



מבנה הפקולטה למדעים באוניברסיטה האסלאמית בעזה,
לאחר תקיפת חיל האוויר במבצע "עופרת יצוקה" (ערוץ
אלאקצא, 28 בדצמבר 2009)

88. האוניברסיטה האסלאמית מהווה מזה כמעט שלושה עשורים מוקד כוח פוליטי חשוב של חמאס ברצועת עזה: מוסד זה סיפק אכסניה לפעילות בכירי חמאס ברצועה הנושאים משרות הוראה ומנהל באוניברסיטה; היא מהווה כר פורה לצמיחת המנהיגות הצעירה של התנועה בדרג הפוליטי, הצבאי והאזרחי ומעניקה חסות לפעילות של חמאס בתחום החברתי (פעולות הטפה, איסוף תרומות וניהול עצרות) ובנוסף לכל אלה - משמשת מרכז לפעילות צבאית-מבצעית של חמאס.

89. **הזרוע הצבאית של חמאס קיימה בין כתלי האוניברסיטה פעילות צבאית ענפה** ובכלל זה: אחסון אמצעי לחימה; גיוס פעילים (כולל מחבלים מתאבדים); פגישות חשאיות; אימונים והכשרות. אנשי סגל הפקולטה למדעים מדויקים שימשו כמוקדי ידע לפיתוח וייצור אמצעי לחימה (פיתוח רקטות ארוכות טווח למשל), תוך ניצול מעבדות האוניברסיטה והחומרים הכימיים הזמינים שבמקום; סטודנטים המעורבים בייצור אמצעי לחימה נשלחו ע"י חמאס להשתלמויות באיראן, בסוריה ובלבנון. זאת ועוד, סטודנטים שלמדו באוניברסיטה האסלאמית גויסו לשורות הזרוע הצבאית של חמאס ושוגרו לביצוע פיגועים ובכלל זה פיגועי התאבדות.

שימושים צבאיים במוסדות ציבור נוספים

90. **בנוסף לשימושים במוסדות רפואה וחינוך ובמסגדים נעשו שימושים צבאיים במוסדות ציבור אחרים.** כך למשל, על פי מידע מודיעיני מוקם מחסן אמצעי לחימה במבנה של אגודת אלצלוח ברפיח (אחת מאגודות הצדקה הגדולות ברצועה). במחסן אוחסנו בין השאר מספר רב של רקטות, פצצות מרגמה וראשי נפץ של רקטות גראד.

פרק ג': טקטיקות הלחימה של חמאס בשטח בנוי צפוף אוכלוסין במהלך מבצע "עופרת יצוקה"

כללי

1. במהלך מבצע "עופרת יצוקה" עשתה חמאס שימושים רבים ומגוונים בטקטיקות לחימה בשטח בנוי, אותן גיבשה בשנים שקדמו למבצע, במסגרת תורת הלחימה שלה. **טקטיקות אלו מבוססות על היטמעות חוליות קטנות של פעילי טרור, במקרים רבים לבושי בגדים אזרחיים, בתוך האוכלוסייה וניהול הלחימה מקרבה תוך שימוש בתושבים כ"מגן אנושי".** דו"ח גולדסטון מתעלם מטקטיקות אלה או שנוקט בקו המקל עם "הארגונים החמושים", דוחה את עמדת ישראל, ונמנע מלהצביע באופן ברור על טקטיקות הלחימה של חמאס ושאר ארגוני הטרור. **אלו, נערכו בתכנון צבאי מוקדם לדפוסי לחימה נגד צה"ל המסכנים את חיי תושבי רצועת עזה.**

2. בידינו מידע איכותי מגוון, המבוסס בין השאר על תצלומי אוויר, מידע מודיעיני ודיווחי כוחות צה"ל שפעלו בשטח, החושף את טקטיקות הלחימה השונות של חמאס (וארגונים נוספים) בשטח בנוי צפוף אוכלוסין. **להלן ייבחנו הטקטיקות הבאות, אשר יושמו במהלך מבצע "עופרת יצוקה":**

- א. היטמעות בקרב קבוצות אזרחים בדגש על ילדים.
- ב. שימושים צבאיים בהיקף נרחב בבתי מגורים.
- ג. החלפת המדים בבגדים אזרחיים.
- ד. מיקום תשתיות צבאיות במקומות מגורים או בקרבתם.
- ה. בניית מנהרות למילוט ולהתקפה מתוך בתי מגורים.
- ו. הפיכת שכונות מגורים למתחמי לחימה.
- ז. איסור על תושבים לעזוב שכונות מגורים בהן התנהלה הלחימה.
- ח. ירי רקטות ופצצות מרגמה מקרב ריכוזי אוכלוסייה.
- ט. הזעקת אזרחים על מנת שישמשו כ"מגן אנושי" לשם מניעת תקיפת בתי פעילי טרור ע"י חיל האוויר הישראלי.

היטמעות בקרב קבוצות אזרחים בדגש על ילדים

דו"ח גולדסטון

3. על פי הדו"ח **לא מצאה הוועדה הוכחה לכך, שה"לוחמים הפלסטינים" נטמעו בקרב האוכלוסייה האזרחית במגמה למצוא מחסה** מהתקפות צה"ל (עמוד 121 סעיף

481). בדו"ח נאמר (עמוד 120 סעיף 480), כי במידע שמקורו בכמה NGO's, נמסר כי לוחמי הקבוצות הפלסטיניות החמושות נעו בבגדים אזרחיים, מיד עם תחילת המבצע.

ממצאים עובדתיים

4. **היטמעות בקרב אזרחים**, כולל ילדים וניצולם למשימות לחימה **הינה טקטיקת לחימה מוכרת של חמאס ושאר ארגוני הטרור הפלסטינים**. תופעה זאת הומחשה בשנים שקדמו למבצע "עופרת יצוקה" בעת פעילות צה"ל ברצועה, למשל – בעת פעילות צה"ל בשכונת זיתון (ינואר 2004) או במחנה הפליטים ג'באליא במהלך מבצע "חורף חם" (מרס, 2008)¹. יצוין כי בעוד שברוב המקרים נעשה הדבר ביוזמת פעילי הטרור, היו מקרים שבהם התנדבו אזרחים, ובפרט ילדים, מתוך הזדהות עם המאבק, לספק לפעילים כיסוי.

מידע מודיעיני

5. מידע מודיעיני מצביע בבירור, כי פעילי חמאס וארגוני הטרור האחרים **נהגו בעת מבצע "עופרת יצוקה" להיטמע בקרב האוכלוסייה האזרחית על מנת להגן על עצמם מפני תקיפות צה"ל**. מהתבטאויות פעילי הזרוע הצבאית של חמאס עולה, כי הם סיגלו לעצמם נהלי תנועה בקרב האוכלוסייה האזרחית ובכלל זה **אי שימוש במדים אלא בלבוש אזרחי והימנעות מחשיפת אמצעי הנשק שברשותם**. כמו כן נהגו פעילי חמאס להציב אזרחים תמימים ליד טנקים של צה"ל על מנת למנוע מחיילי צה"ל לירות עליהם.

6. **פעיל חמאס מג'באליא העיד במהלך מבצע "עופרת יצוקה" כי פעילי חמאס ניצלו ילדים קטנים לצורך פעילותם הצבאית**. כך למשל אחת מחוליות ירי הרקטות של חמאס העבירה את הרקטות למקום שיגורן (סמוך לבית ספר) באמצעות עגלה שעליה נמצאו גם ילדים. כמו כן אירעו מקרים בהם **התחפשו פעילי חמאס לנשים הנושאות על זרועותיהן תינוקות ובכך הבטיחו שלא יותקפו בדרך על ידי צה"ל**.

חקירת עצורי חמאס

7. **מחמד עבד אלרחמן עמצי**, פעיל בזרוע הצבאית של חמאס, נעצר בעת מבצע "עופרת יצוקה". בחקירתו הוא דיווח על אופן השימוש של חמאס באזרחים כ"מגן אנושי":
א. פעילי חמאס נוהגים לעשות שימוש באזרחים, כולל ילדים, על מנת שלא להיפגע ע"י כוחות צה"ל.

ב. כדוגמא לכך זכור למחמד עמצי מקרה בו פעילי חמאס מיחידת הרקטות הניחו מספר רקטות על עגלת חמור ועטפו אותן בשמיכות. לאחר מכן ביקשו מילד בן 12 להוביל את העגלה על מנת שהם לא ייפגעו ע"י צה"ל. העצור הבחין שהילד הוביל את העגלה ופעילי חמאס צעדו 150 מטר אחריו.

¹ ראו "השימוש שעושה חמאס באזרחים כ'מגן אנושי'" (7 בינואר 2009) עמ' 72-75

ג. פעילי חמאס נוהגים להסתתר בבתים אזרחיים על מנת שלא להיפגע. מחמד עמצי עצמו החליף בגדיו והסתתר בבית אזרחי על מנת שלא להיתפס ע"י חיילי צה"ל.

מידע גלוי

8. הנער ח'אלד משכונת אלרימאל שבעזה סיפר לכתב העיתון **כל אלערב** (עיתון ערבי ישראלי): "אנו הנערים הקטנים, בקבוצות קטנות ובלבוש אזרחי, מבצעים משימות של סיוע לאנשי ההתנגדות [קרי, ארגוני הטרור] על ידי מסירת ידיעות על תנועות כוחות האויב, או בהעברת תחמושת ומזון אליהם" (כל אלערב, 14 בינואר 2009).



מקלע נ"מ המכוון לעבר כלי טייס ישראליים. בתמונה ניתן לראות אזרחים המתגודדים סביב המקלע (אתר הפורומים של גדודי עז אלדין אלקסאם, 31 בדצמבר 2008)

סרטוני תקיפה, שצולמו ע"י חיל האוויר

9. המידע המודיעיני מגובה בסרטוני תקיפה שצולמו ע"י חיל האוויר במהלך מבצע "עופרת יצוקה" הממחישים היטב **כיצד חוליות מחבלים עושות שימוש מכוון באזרחים כ"מגן אנושי"**, **בדגש על ילדים**. זאת במטרה לשמור על שרידות חוליות המחבלים מתוך ידיעה כי חיל האוויר הישראלי ימנע מלתקוף ילדים, ואזרחים בכלל. בסרטונים אפשר לראות בברור כיצד **נעזרים המחבלים בקבוצות מאורגנות של ילדים על מנת להימלט** ממקומות בהם הם שוהים וכיצד **נמלטים מחבלים לעבר קהל ילדים על מנת להיטמע ביניהם**. כמו כן ניתן לראות בסרטונים כלי רכב שבשימוש המחבלים הנמלטים לעבר מבנים אזרחיים.

10. **להלן תיאור מספר מקרים:**

א. **מחבל נראה יורה מגג בית** לאחר שזיהה כלי טייס הוא מנסה לרדת מהגג ולהימלט. המחבל נעמד בפתח הבית ומזעיק אזרחים שיבואו לסייע לו לצאת. למקום הגיעה קבוצת ילדים ונכנסה לבית. מיד לאחר מכן יוצא המחבל בחסות קבוצת הילדים בהשתמשו בהם כ"מגן אנושי" (סרטון מה- 6 בינואר, 2009).



לצפייה בסרטון לחצו כאן (22)

ב. במהלך מבצע "עופרת יצוקה" (13 בינואר, 2009) מחבל (מבוקש בכיר) זיהה כי הוא אותר על ידי כלי טייס של חיל האוויר. המחבל נצמד לזקנה עוברת אורח ויחד הם עוזבים במהירות את המקום. בשלב מאוחר יותר **מסתבר כי ה"אישה הזקנה" היא ככל הנראה מחבל נוסף הלבוש בבגדי אישה.**



מימין: המחבל מזהה את כלי הטיס שחג מעליו באזור ג'באליא.
משמאל: המחבל נצמד ל"זקנה" ונמלט בחסותה.

ג. מחבלים נראים יורים מתוך פרדס או סבך של צמחייה לעבר כוחות צה"ל. לאחר הירי הם רצים לעבר הרחוב בניסיון להימלט מפגיעה באמצעות הטמעות באוכלוסייה האזרחית (13 בינואר, 2009), כפי שניתן לראות בסרטון הבא:

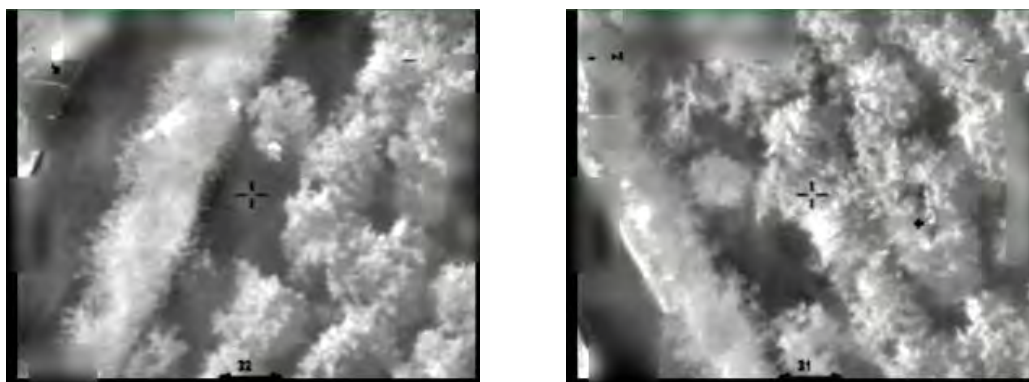

מימין: ירי מתוך הסבך. משמאל: שני המחבלים נמלטים מאתר השיגור

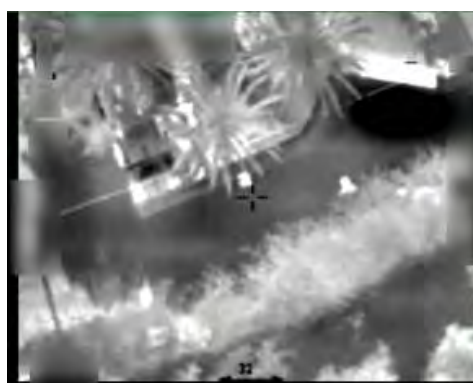

שני המחבלים מגיעים לרחוב ונטמעים בו

[לצפייה בסרטון לחצו כאן](#) (24)

ד. מחבל נמלט מאתר בו שיגר רקטה לעבר ישראל. הוא נראה רץ בשדה ומנסה להתערות בקרב חבורת ילדים. לאחר מכן הוא ממשיך לרוץ לעבר אזור מיושב ושם מנסה אחד התושבים להרחיקו בדחיפות מהמקום, כפי שניתן לראות בסרטון הבא:

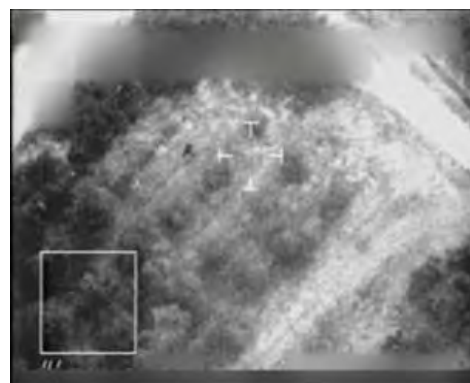

מימין: המחבל נמלט ממקום השיגור. משמאל: הוא נטמע בקרב חבורת ילדים שפגש בשדה



המחבל מגיע לשכונת מגורים שם מנסה אחד הדיירים לדחוף אותו מהמקום

ה. מחבל לבוש אזרחי התקרב לציר תנועה של צה"ל בחסות בית מגורים. לאחר שהוא הניח את המטען הוא נראה מטפס על קיר הבית **ונכנס לתוכו בניסיון להיטמע בין יושבי הבית**. דיירי הבית הניפו דגל לבן. כוחות צה"ל בודדו את המחבל, עצרו אותו, ושחררו את שאר דיירי הבית, כפי שניתן לראות בסרטון הבא:



השתלשלות האירוע עד לכניעתו ומעצרו של המחבל, הלבוש אזרחי בידי כוח צה"ל

[לצפייה בסרטון לחצו כאן](#) (26)

1. במהלך מרדף אחר **משאית מחבלים נמלטת המשאית לתוך בית מגורים** על מנת למנוע תקיפתה ע"י חיל האוויר.



צילומים מתוך סרטון חיל האוויר

11. בנוסף לכך ניתן לראות בסרטוני חיל האוויר חולייה בה מחבלים חמושים הנטמעי בקרב קהל אזרחים גדול הכולל גם ילדים (9 בינואר 2009); או חולייה בת ארבעה מחבלים שנמלטה לאזור בו נמצאים ילדים ואישה, ונטמעת בתוכם (12 בינואר 2009).

שימושים צבאיים בהיקף נרחב בבתי מגורים

דו"ח גולדסטון

12. על פי ממצאי הדו"ח רק במקרה אחד, שנחקר ע"י הוועדה, אותרה נוכחות של לוחמים פלסטינים בבית מגורים. אחד העדים סיפר לוועדה ששלושה לוחמים נלכדו בבית שכנו והם היו לבושים "מדי הסוואה וסרטי ראש של גדודי עז אלדין אלקסאם" (עמוד 120 סעיף 479).

13. **בנוגע למלכוד בתי אזרחים** – לאור דיווחים ישראלים שונים (עמוד 117-118 סעיף 462-461); הוועדה מציינת כי היא אינה שוללת את העובדה שנעשה שימוש במלכודים על ידי "הקבוצות הפלסטיניות החמושות" אך אין כל בסיס להסיק כי חיי אזרחים הועמדו בסכנה. שכן באף אחד מהדיווחים לא מוזכרת נוכחות של אזרחים בתוך בתים, לגביהם נטען כי מולכדו או שנמצא מלכוד בסמוך להם (עמוד 117 סעיף 463).

14. הוועדה ביקשה מ"רשויות עזה" (קרי, ממשל חמאס) לספק לה מידע אודות האתרים מהם ביצעו "הקבוצות החמושות" הפלסטיניות (קרי, ארגוני הטרור) תקיפות נגד הכוחות הישראליים בעזה. הוועדה גם שאלה את הרשויות האם, למיטב ידיעתם, בניינים אזרחיים ומסגדים שימשו כמקומות מסתור לאמצעי לחימה. בתגובה הצהירו "רשויות עזה" (קרי, ממשל חמאס) שאין להם כל מידע אודות פעילות "הקבוצות הפלסטיניות

החמושות" או על הסתרה של אמצעי לחימה במסגדים או בבתי אזרחים. **הוועדה לא השתכנעה מתגובה זאת אולם למרות זאת, נמנעה מלקבוע או אפילו להעריך, כי פעילי חמאס או אמצעי לחימה של חמאס מוקמו בבתי אזרחים.** הוועדה מציינת כי "רשויות עזה" (מבלי לומר כי מדובר למעשה בחמאס) מחויבות לפקח על פעילויות "הקבוצות החמושות" בשטחים שבשליטתן אולם (כדרכה) נמנעה מהטלת אחריות **כלשהי** על ממשל חמאס ברצועה בכל הקשור לשימושים הצבאיים הנרחבים, שנעשו בבתי אזרחים (עמוד 124, סעיף 498).

ממצאים עובדתיים

כללי

15. במהלך מבצע "עופרת יצוקה" הצטבר **מידע איכותי רב**, ממקורות מגוונים, המצביע על שימושים צבאיים שעשו חמאס ושאר ארגוני הטרור **בבתי אזרחים** לצורך הלחימה בצה"ל. מידע זה כולל צילומים, תצלומי אוויר, סרטוני תקיפה של חיל אוויר ומסמכי שלל. **דיווחי כוחות צה"ל**, שפעלו באזורים מאוכלוסייה, שבו והצביעו על שימושים צבאיים בבתי אזרחים.

16. ניצול בתי מגורים, בתוך שכונות צפופות אוכלוסין למגוון שימושים צבאיים, נועד לגרום לצה"ל אבידות רבות ובה בעת **לצמצם את מידת פגיעותם של פעילי חמאס ושאר ארגוני הטרור בעת הלחימה.** במהלך המבצע נחשף צה"ל לבעייתיות הרבה הכרוכה בלחימה א-סימטרית כאשר פעל בשטח בנוי בצפיפות נגד פעילי טרור שלבשו בגדים אזרחיים, שפעלו והסתייעו באזרחים (כולל זקנים, נשים וילדים).

מידע מודיעיני

17. מידע מודיעיני מצביע על שימושים צבאיים שעשתה חמאס בבתי מגורים תוך סיכון חייהם של התושבים. להלן כמה דוגמאות:

- א. בביתו של אחד מפעילי חמאס ברפיח מוקם מחסן אמצעי לחימה תת-קרקעי במנהרה, שנחפרה מתחת לבית. בין אמצעי הלחימה שאוחסנו היו מטענים, מוקשים, רובים ותחמושת רבה. בבית התגוררו מספר אנשים.
- ב. בביתו של אחד ממפקדי גדודי עז אלדין אלקסאם באחד ממחנות הפליטים ברצועה אוחסנו אמצעי לחימה. במקום התגורר הפעיל יחד עם חמשת אחיו.
- ג. בביתו של פעיל אחר יוצרו אמצעי לחימה. הבית שימש למגורי הפעיל, אשתו וארבעת ילדיהם.

תצלומי חיל האוויר



תוחח נ"מ מוצב על גג בית אזרחי מכוסה ברשת הסוואה
(6 בינואר, 2009)

18. צילומים של חיל האוויר מצביעים על מחבלים היורים לעבר צה"ל מבית מגורים:



מחבלים יורים לעבר כוחות צה"ל מחלונות בית מגורים

אמצעי לחימה שנמצאו ע"י כוחות צה"ל בבתי מגורים

19. במהלך המבצע חשפו כוחות צה"ל אמצעי לחימה רבים בבתי מגורים. להלך דוגמאות:



אמצעי לחימה, שנחשפו בבתי פעילי חמאס (דובר צה"ל, 15 בינואר)



מטען קלע שנמצא בבית מגורים



אמצעי לחימה שנחשפו בבתי פעילי חמאס
(דובר צה"ל, 15 בינואר)



רקטה שנמצאה בבית מגורים



רקטות שנמצאו בבית מגורים



אמצעי לחימה וחומרי גלם לייצור חומרי נפץ שנמצאו בבית מגורים. בצילומים נראה שק מלח שולחני (עליו כיתוב בעברית), המשמש לייצור חומרי נפץ.

אמצעי לחימה וציוד צבאי שנמצאו בבתי מגורים

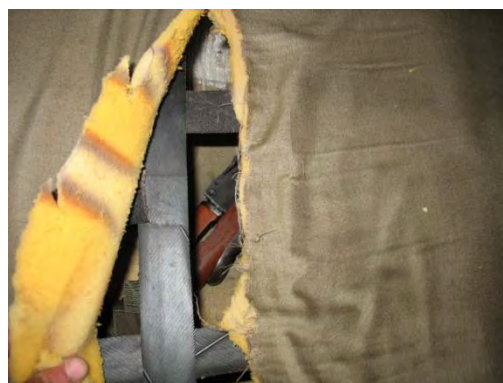
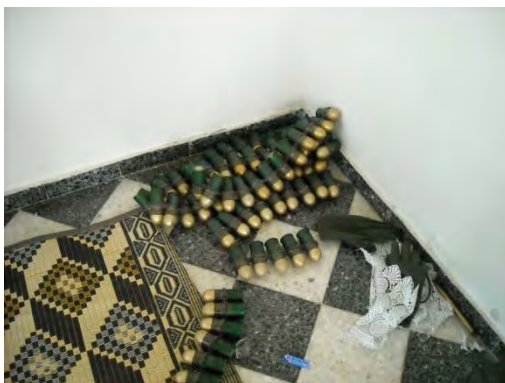

מטענים, זירות לחימה ומלכודים שנחשפו במקומות מגורים

20. טרם המבצע העריך צה"ל כי תפיסת ההגנה של חמאס כוללת מבנים ממולכדים (בדגש על בתי מגורים) **ומערך של מנהרות תופת ומנהרות המיועדות לתנועת אנשים ולהעברת אמצעי לחימה**. במהלך מבצע "עופרת יצוקה" חשפו כוחות צה"ל בבתי מגורים **עשרות רבות של מטענים וזירות מטענים**, שנועדו לפגוע בחיילי צה"ל.



מלכודים, מטענים וזירות מטענים, שנמצאו בבתי אזרחים ברצועת עזה (דובר צה"ל, 7 בינואר 2009)

21. כוחות חיל ההנדסה שפעלו בשטח סיפרו, כי לא אחת נתקלו בדלתות, חלונות ופתחים ממולכדים, ואף **בתים שלמים שמולכדו על כל תכולתם**, במטרה לפגוע בכוחות צה"ל. כך למשל דיווח מפקד בכיר בצה"ל במסגרת תחקיר כי באחד המקרים בוצע ירי לעבר מבנה **בשכונת ג'וחר אלדיכי**, מזרחית למחנה הפליטים אלברייג', שבמרכז ברצועה. הירי גרם (באופן בלתי מתוכנן) לפיצוץ שרשרת מטענים, שהביאה להריסת מבנים נוספים בשכונה. מפקד אחר ציין כי בחלק מהמקרים ירי שבוצע לעבר בתים, שהסתבר כי הם ממולכדים, הביא להתפוצצות המבנה כולו בשל הפעלת המטענים שהיו בתוכו.

22. ב-5 בינואר, כוחות צה"ל שפעלו בשכונה אלעטאטרה, גילו בית ממולכד שנועד לחטיפת חיילים. בבית היה מסדרון צר שהוביל את החיילים לעבר בובה מחופשת בדמות של פעיל חמאס, שהחזיקה אמצעי לחימה. מאחורי הבובה הוצב מטען מסוג כלימגור, שנועד להתפוצץ על הכוח. מצידו השני של המסדרון היה פיר מנהרה, שנועד לחטיפת החיילים.

23. השימוש בבית הממולכד חשף שיטת פעולה של חמאס ושאר ארגוני הטרור של הכנת בתי מגורים כמלכודת לפגיעה בחיילים ואפשר אף חטיפתם. קצין הנדסה ישראלי בכיר שהיה בשטח סיפר כי "חמאס מנסה לפגוע בכוחותינו בכל דרך אפשרית, כיד הדמיון... באחד הבתים [בשכונה אלעטאטרה] הוצבה בובה בדמות אדם שהולבשה כפעיל חמאס ומולכדה בכדי לפגוע בכוח שינסה לעצור אותה". על פי עדות נוספת של קצין צה"ל שהיה במקום, הוצבה הבובה כך שתסיט את תשומת הלב של חיילי צה"ל לכיוון החדר.



הבובה המחופשת הממולכדת, שהתגלתה בבית בשכונה אלעטאטרה



מטען קלע



מערכת הפעלה

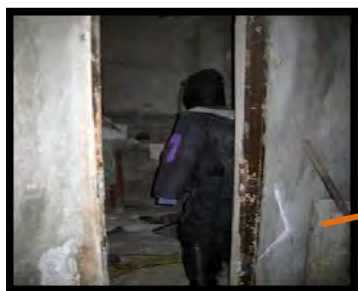

דמות בובה



משגר דמה

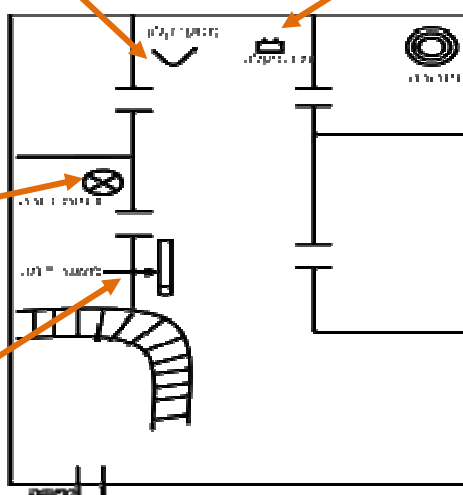

תרשים הבית הממולכד בשכונת אלעטאטרה והממצאים שנמצאו בו



מנהרה

שיטת הפעולה: הצבת בובת דמה בכניסה לבית, ירי על הבובה מפעיל את המטען. במקביל תוכנן כי קבוצת מחבלים תצא מתוך פיר מנהרה לתוך הבית ותחטוף חייל לתוך המנהרה ומשם יועבר לבית אחר (בין הבתים הייתה רשת מנהרות). לאחר החטיפה תוכנן לפוצץ מטען קרוב לכניסה לפיר כדי לפגוע בכוח המחלץ ולחסום את פתח המנהרה.

לצפייה בסרטון לחצו כאן (27)

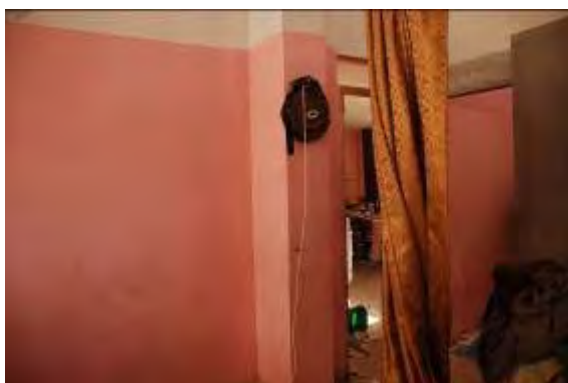

בית מגורים ממולכד

הפעלת מוקשים ומטענים מתוך בתי מגורים

24. מעבר למלכוד הבתים עצמם שמשו בתי מגורים כאתרים **מהם הופעלו מוקשים ומטענים שהונחו בצירים הסמוכים לבתים**. מהמטען או מהמוקש נמשך כבל אל הבית ממנו הוא הופעל נגד כוחות צה"ל.

מסמך שלל ודיווח של עצור, פעיל הזרוע הצבאית של חמאס

25. עדות לשימוש חמאס בבתי אזרחים הינה "**פתק תודה**", שמצאו כוחות צה"ל במהלך המבצע, באחד הבתים. הפתק הושאר ע"י אנשי חמאס שפלשו לבית ועשו בו שימוש לצורכי לחימה (12 בינואר). בפתק נכתב: "שלום עליכם אנשי הבית המכובד הזה **אנחנו אחיכם לוחמי מלחמת הקודש [מג'אהדון] עשינו שימוש בבית ובכמה חפצים**. עמכם הסליחה". על פי עדויות פעילי חמאס שנפלו בשבי, התנגדות התושבים לשימוש שעשו ארגוני הטרור בבתיהם לצרכים צבאיים הייתה מוגבלת, **מחשש לחייהם** כך שבמקרים רבים השימושים הצבאיים בבתים **נכפו** על התושבים.

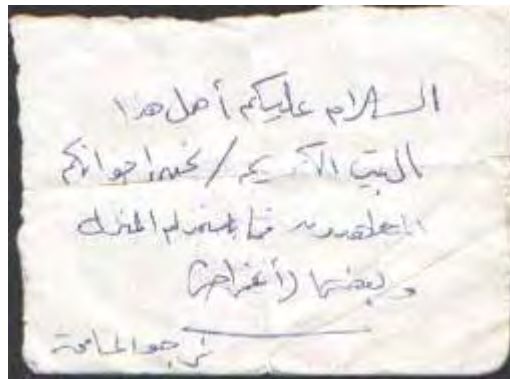

הפתק שנמצא בבית

26. ניתוח **שני מסמכי שלל נוספים**, תרשימי לחימה של השכונות אלעטאטרה ובית לאהיא שבצפון הרצועה, ראו בפרק אודות הפיכת שכונות מגורים למתחמי לחימה.

חקירת עצור

27. **מחמד עמאד אלדין עבד אלרחמן עמצי**, תושב ג'באליא, פעיל הזרוע הצבאית של חמאס, סיפר כי הוא ומחבל נוסף **השתלטו על בית משפחת חמודה בשכונת אלסלאם**. מהבית תקפו את כוחות צה"ל שצרו על המקום. לדבריו היו מקרים שהוא וחבריו ליחידה ירו מביתו של תושב עזה לעבר חיילי צה"ל, למרות שהתושב סירב לשתף פעולה: "כשראינו תנועה של חיילי צה"ל, נכנסנו לבית של אחד התושבים, ובאיומים **כפינו עליו לאפשר לנו לירות מביתו לעבר החיילים**. הוא התנגד בתוקף, אבל לא שאלנו אותו".

28. מחמד עמצי סיפר גם שברח לביתו של שיח' פתחי אבו עודה בג'באליא ומצא בו מחסה. השיח' סייע לו להסתיר את הרובה והרימונים, שנשא על גופו, אולם חיילי צה"ל הצליחו לאתר את מקום המסתור, פשטו על הבית ועצרו אותו (דברים שמסר מחמד עמצי לחוקר מרחב לכיש במשטרת ישראל, מתוך כתבתו של שמעון איפרגן, **מעריב**, 18 בפברואר, 2009).

החלפת המדים בבגדים אזרחיים.

דו"ח גולדסטון

29. בסוגיית הלבוש האזרחי של פעילי חמאס, במהלך הלחימה במבצע "עופרת יצוקה", כמו בסוגיות רבות הקשורות לטקטיקות הלחימה של חמאס בקרב האוכלוסייה, בחר דו"ח גולדסטון לנקוט **גישה מקלה מאד** כלפי חמאס. הדו"ח בחר לפרש לקולא את העדויות הרבות, גם כאלה שהיו ברשותו בעניין זה, **ולפטור את חמאס מכל אחריות** לכך, שפעילות אנשיה בלבוש אזרחי בקרב האזרחים, שנועדה להגביר את שרידותם בעת הלחימה, העמידה את אזרחי עזה **בסכנה מתמדת**.

30. הדו"ח **נקט גישה פתלתלה** כדי לא להגיע למסקנה, או לפחות להערכה סבירה, כי המעבר של **אנשי חמאס ללבוש אזרחי כבר בשלבים הראשונים** של הלחימה (כפי שנטען באחת העדויות שהגיעו לידי הוועדה – ראו להלן), נועד להגביר את שרידות פעיליו (בעיקר אלה שנעו מאזור שיגור אחד למשנהו, ונלחמו בשטח הבנוי והצפוף). הוא נועד גם להקשות מאד על צה"ל להבדיל בינם לבין אזרחים תמימים. תחת זאת בוחר הדו"ח **להאשים בנושא זה בפרק המסכם, לא את חמאס אלא את צה"ל** (עמוד 407, סעיף 1889). זאת ע"י העלאת הטענה, כי ה"כישלון חוזר ונשנה להבדיל בין לוחמים לאזרחים נראה לוועדה יותר **כתוצאה של הוראות מפורשות, שנתנו לחיילים, ולא כטעות מקרית**".

"1889. The repeated failure to distinguish between combatants and civilians appears to the Mission to have been the result of deliberate guidance issued to soldiers, as described by some of them, and not the result of occasional lapses"

31. הדו"ח מתייחס **באופן קונקרטי לסוגיית הלבוש האזרחי של פעילי גדודי עז אלדין אלקסאם**: בעמוד 120-121 סעיף 480 מציין הדו"ח מפי מספר מקורות המשתייכים לארגונים לא ממשלתיים (NGOs): **"בדרך כלל חברי 'הקבוצות הפלסטיניות החמושות' לא לבשו מדי צבא"** ובהמשך: **"...לאחר הפצצות האוויר של צה"ל בתחילת המבצע הצבאי חברי גדודי (עז אלדין) אלקסאם זנחו את מדיהם הצבאיים ופטרלו ברחובות בבגדים אזרחיים..."**.

"480. Reports on the military operations by NGOs suggest that **in general members of Palestinian armed groups did not wear military uniforms**. One report states that

after the destruction caused by the Israeli air strikes at the start of the military operations, **members of al-Qassam Brigades abandoned military dress and patrolled streets "in civilian clothes"**. A second report states that **members of the Palestinian armed groups "also mixed with the civilian population**, although this would be difficult to avoid in the small and overcrowded Gaza Strip, and there is no evidence that they did so with the intent of shielding themselves".²¹

32. אופן ההתייחסות לסוגיית השימוש בבגדים אזרחיים לשם היטמעות בקרב התושבים הינה איפוא, **יוצאת דופן** בדו"ח גולדסטון. זאת משום שבסוגיה זאת הצטברו בידי הוועדה די הוכחות (באמות המידה המתודולוגיות אותן קבעה הוועדה עצמה), **שהיו יכולות לאפשר לה לגנות באופן ברור את חמאס** (ושאר ארגוני הטרור) על כי **נלחמו נגד צה"ל כמעט לכל אורך מבצע "עופרת יצוקה" בלבוש אזרחי, מקרב ובחסות האזרחים וסיכנו חייהם**. אולם הוועדה בחרה להקל עם "הקבוצות החמושות" ולטעון (Factual findings – עמוד 121 סעיף 483) כי **אלה "לא תמיד התלבשו באופן שיבדיל אותם מהאוכלוסייה", בתוספת קביעה, כי "לא מצאה הוכחה ש'הלוחמים הפלסטינים' נטמעו בקרב האוכלוסייה האזרחית מתוך כוונה להגן על עצמם מפני התקפות"**. הדו"ח גם טוען, כי ממשלת ישראל לא הציגה כל ראייה ויזואלית או ראייה אחרת לתמיכה בטענה ש"לוחמים הפלסטינים" התערבו באופן שגרתי באוכלוסייה האזרחית על מנת להסוות פעולותיהם (עמוד 120 סעיף 479).

33. גם בחלק של ה-**Legal findings**, העוסק בסוגיית הלבוש האזרחי, הירי מאזורים מיושבים, מלכוד בתי אזרחים, שימוש במסגדים ועוד ממשך הדו"ח לנקוט **בקו המקל** עם "הארגונים החמושים". הדו"ח אומנם מציין (עמוד 123 סעיף 495), **כי הם "לא תמיד הבדילו עצמם מהאוכלוסייה האזרחית" אולם יחד עם זאת אומר כי כישלונם לעשות כן אינו נחשב להפרה של החוק הבינלאומי**, הגם שהוא "יכול היה לשלול מהם כמה מהזכויות המוענקות ללוחמים" (!). "הוועדה [גם מציינת כי] לא מצאה כל עדות לכך, שחברי הקבוצות הפלסטיניות החמושות היו מעורבים בקרבות בבגדים אזרחיים", למרות ממצאיה, שהובאו בעמוד 120-121 סעיף 480.

"495. The reports received by the Mission suggest that it is likely that the Palestinian armed groups did **not at all times adequately distinguish themselves** from the civilian population among whom the hostilities were being conducted. Their failure to distinguish themselves from the civilian population by distinctive signs is not a violation of international law in itself, but **would have denied them some of the legal privileges afforded to combatants**. What international law demands, however, is that those engaged in combat take all feasible precautions to protect civilians **in the conduct of their hostilities**. The Mission **found no evidence that members of Palestinian**

² ההדגשות אינן מופיעות במקור

armed groups engaged in combat in civilian dress. It can, therefore, not find a violation of the obligation not to endanger the civilian population in this respect" (עמ' 123 סעף 495)

ממצאים עובדתיים

דיווחי צה"ל

34. קציני צה"ל, שנטלו חלק בלחימה במבצע "עופרת יצוקה", שבו והעידו על **תופעה רווחת של מחבלים, שפשטו מדיהם בתחילת המבצע**, החליפו אותם בבגדים אזרחיים, ונטמעו בקרב האוכלוסייה או שניהלו לחימה נגד צה"ל בבגדים אזרחיים.

35. להלן מספר דוגמאות:

א. קצין צה"ל שהשתייך לכוח שלחם **בשכונת אלעטאטרה**, שבצפון הרצועה, דיווח כי מרבית פעילי הזרוע הצבאית של ארגוני הטרור לבשו בגדים אזרחיים ונטמעו בקרב תושבי המקום או שעזבו את השכונה. לקצין ידוע כי לפחות עשרה פעילים צבאיים של חמאס נתפסו כשהם לבושים בבגדים אזרחיים.

ב. קצין צה"ל, שפעל בגזרה אחרת **בשכונת אלעטאטרה**, דיווח גם הוא על כך שפעילי הזרוע הצבאית של חמאס היו לבושים בגדים אזרחיים. הוא סיפר כי באחד המקרים נתפס פעיל חמאס לבוש בגדים אזרחיים בקרב קבוצת תושבים, שניסתה בשלב מאוחר יותר לעזוב את המקום (התושבים אולצו ע"י חמאס להישאר בשכונה). הקצין ראה שני פעילים צבאיים של חמאס, לבושים בגדים אזרחיים, עם כלי נשקם, שנהרגו במהלך הלחימה.

ג. קצין צה"ל המשתייך לכוח שפעל **בשכונת ח'רבת ח'זעה** (בגזרה הדרומית של הרצועה) העיד כי פעילים צבאיים של חמאס לבשו בגדים אזרחיים. תושבי המקום שנחקרו ע"י צה"ל מסרו שעם תחילת המבצע פשטו פעילי חמאס את מדיהם ודרגותיהם ולבשו בגדים אזרחיים. רובם ברחו לעומק השטח הבנוי ומיעוטם נטמעו בקרב תושבי השכונה. בהמשך נכנסו כמה פעילים צבאיים בכירים, לבושי בגדים אזרחיים לתוך השכונה ואיימו על התושבים לבל יעזבו את המקום. אחד מהם, לבוש בגדים אזרחיים, נהרג בידי כוח צה"ל.

סרטונים בערוץ הטלויזיה של חמאס

36. צילומים של מחבלים בודדים ושל חוליות ירי לבושי אזרחית שודרו בערוץ אלאקצא של חמאס (אף כי במסגרת מדיניות ההסתרה של חמאס צילומים מעין אלו לא פורסמו בהיקף נרחב). כך למשל, **ב-14 בינואר, 2009** שודרו בערוץ אלאקצא של חמאס תמונות של **פעיל לבוש בגדים אזרחיים** יורה מתוך בית רקטות RPG לעבר כוחות צה"ל.



פעיל חמאס יורה RPG מתוך בית מגורים (ערוץ אלאקצא, 14 בינואר 2009)

37. בסרטון שפרסמו **גדודי עז אלדין אלקסאם**, ששודר בערוץ אלאקצא של חמאס (6 בינואר 2009). נראית **חוליית שיגור של פצצות מרגמה**, המונה מספר פעילי טרור, **בלבוש אזרחי**, **יורים ממרגמה 120 מ"מ**. בסרטון נאמר כי זוהי חוליה שפעלה **במחנה הפליטים ג'באליא**. בסרטון נראים אנשי החוליה יורים פצצות מרגמה מאמצע כביש ומקרבת בתים. הקריין אומר כי הם יורים לעבר האויב [הישראלי] התוקף את ג'בל אלכאשא (אזור השולט על מחנה הפליטים ג'באליא והנמצא מצפון לו).



תמונה מסרטון של גדודי עז אלדין אלקסאם. חוליית שיגור של פצצות מרגמה 120 מ"מ, פועלת בעת מבצע "עופרת יצוקה" מלב שכונת מגורים במחנה הפליטים ג'באליא. פעילי חמאס הנראים בסרטון לבושים בבגדים אזרחיים (ערוץ אלאקצא 6 בינואר 2009).

דיווח בעיתונות הזרה

38. **עיתונאים זרים**, שראיינו פעילי חמאס, **דיווחו גם הם על פעילים צבאיים של חמאס לבושי בגדים אזרחיים**. במהלך ימי הלחימה בעזה ראיין כתב העיתון טיימס בעזה, את **עזמי קשאוי**, מפקד מחלקה בחמאס, המכונה **אבו ג'נדל**. לדברי המראיין עמד המרואיין, ברחוב עזה, **בלתי חמוש ולבוש בגדים אזרחיים (טיימס, 7 בינואר, 2009)**.

פעילות כוחות הביטחון של חמאס בבגדים אזרחיים

39. גם פעילי כוחות הביטחון של חמאס, ששולבו בפעילות הזרוע הצבאית של חמאס, השתמשו בבגדים אזרחיים. אישור פומבי לכך ניתן למצוא בהתבטאותו של אסלאם שהואן, דובר משרד הפנים של ממשל חמאס, במהלך ימי המבצע לפיה פעילי המשטרה ברצועת עזה נמצאים בכוננות עליונה על מנת להגן על "החזית הפנימית" מפני פעולות צה"ל ברצועה. לדבריו פעלו אנשי המשטרה בשטח בבגדים אזרחיים על מנת למנוע זיהויים על ידי כוחות צה"ל (רדיו צות אלאקצא, 5 בינואר, 2009). בהתבטאות נוספת אודות תהליך החזרה לשגרה של כוחות הביטחון של חמאס לאחר מבצע "עופרת יצוקה", אמר אסלאם שהואן, כי "כוחות הביטחון חזרו לפעול במדים" (ערוץ אלערביה, 5 בפברואר, 2009).

40. על פי מידע מודיעיני איכותי לפי פעילי חמאס הונחו מפורשות במהלך מבצע "עופרת יצוקה" לא לנוע במדים ולבצע פעילותם בבגדים אזרחיים כשנשקם מוסלק.

מיקום תשתיות צבאיות במקומות מגורים או בקרבתם

דו"ח גולדסטון

41. הדו"ח מתייחס בעיקר לתפיסת ישראל את חמאס ואת "התשתית התומכת" וטוען כי "ישראל רואה בחלקים גדולים של האוכלוסייה האזרחית בעזה חלק מ'התשתית התומכת'" (עמוד 257 סעיף 1210 ושוב בפרק המסקנות וההמלצות, עמוד 406-407 סעיף 1886). הדו"ח אינו עוסק ב"קבוצות הפלסטיניות החמושות" או בחמאס בהקשר של מיקום תשתיות צבאיות במקומות מגורים.

ממצאים עובדתיים

כללי

42. לקראת מבצע "עופרת יצוקה" חמאס ושאר ארגוני הטרור מיקמו את התשתיות הצבאיות שלהם בלב ריכוזי אוכלוסייה. תשתיות אלו, שהותקפו ע"י צה"ל במהלך המבצע, כללו מפקדות, בסיסים, משרדים, מחנות אימונים, מחסני נשק ותחמושת, מחרטות ובתי מלאכה, מנהרות, עמדות ובונקרים. מיקום התשתיות הצבאיות מלכתחילה בשכונות מגורים המאוכלסות בצפיפות סיכן את חיי התושבים, שלא אחת מצאו את עצמם שוהים באזורים בהם התנהלה לחימה. להלן מספר דוגמאות.

מיקום תשתיות צבאיות במחנה הפליטים שאטי בצפון העיר עזה

43. אזור מחנה הפליטים שאטי, שבצפון העיר עזה, גובל בחוף הים ומתגוררים בו למעלה מ-80,000 תושבים. במחנה מצויים בתי ספר ומסגדים. בקרבת בתי הספר והמסגדים



תצלום אוויר של אזור ג'בליה בו מוקמו מתקנים צבאיים (מטווח, מוצבים, עמדות שיגור, ביצורים) בקרבת בתי מגורים ומוסדות (בתי חולים, בתי ספר, מסגדים).

מיקום תשתיות צבאיות באזור בית לאהיא, שבצפון הרצועה

46. אזור בית לאהיא שבצפון הרצועה הינו אזור צפוף אוכלוסין בו מתגוררים כ-60,000 תושבים. באזור זה הקימה חמאס עמדות מבוצרות, ביצרה בתים וחפרה מנהרות. אזור זה, בשל מיקומו הגיאוגרפי, שימש כאתר מועדף לשיגור רקטות לעבר ישראל.



דוגמא לעמדה מבוצרת שמוקמה על גג מבנה אזרחי בלב שכונת מגורים בבית לאהיא.

בניית מנהרות למילוט ולהתקפה מתוך בתי מגורים

דו"ח גולדסטון

47. דו"ח גולדסטון מזכיר את נושא המנהרות ברצועת עזה בשני הקשרים מרכזיים:
א. מנהרות באזור רפיח, בגבול רצועת עזה ומצרים, שנועדו להברחת מצרכי מזון ודלק על מנת לשבור את ה"מצור" שהטילה ישראל (תוך התעלמות מוחלטת מהעובדה שמנהרות אלו שימשו גם להברחת אמצעי לחימה).
ב. מנהרות התקפיות מהרצועה לשטח ישראל (דוגמת המנהרה שבה עשתה שימוש החוליה שחטפה את גלעד שליט).

48. דו"ח גולדסטון מציין מספר פעמים כי תושבים מקומיים ופעילים שנחקרו על ידי כוחות צה"ל נשאלו לעיתים קרובות אודות הימצאות מנהרות באזור מגוריהם אולם הוא כלל אינו מציין מדוע תוחקרו אותם פעילים אודות המנהרות מלכתחילה (ראו למשל עמוד 224 סעיף 1067, או עמוד 225 סעיף 1072). דו"ח גולדסטון מתעלם מהעובדה כי אזורים מאוכלסים רושתו במערך מנהרות שפתחיהן מוקמו בתוך בתי מגורים, והן נועדו לשימושים צבאיים.

ממצאים עובדתיים

49. בעת הלחימה ברצועת עזה דווח על מנהרות רבות, שפתחיהן התגלו בשטחים הפתוחים ובבתי מגורים. **מערך המנהרות שהכינה חמאס בשטח הבנוי נועד לשמש לחטיפות, למילוט מחזית הלחימה, לאחסון אמצעי לחימה וכמנהרות תופת.** פתחי המנהרות הוסוו במבני מגורים, מסגדים ותחת גידולים חקלאיים. **בתי מגורים שימשו גם כאמצעי מרכזי להסתרת רשתות המנהרות.** רוב המנהרות נחפרו מתוך בתים בנויים, ולכן פתחי הכניסה למנהרות נחפרו מתחת לרצפה. במהלך מבצע "עופרת יצוקה" נמצאו פתחי מנהרה חצובים בבטון הרצפה, לרוב בפינת חדר. פתחי המנהרות הוסתרו או הוסוו באמצעות שטיח או לוח דיקט שעליו הונחו המרצפות.

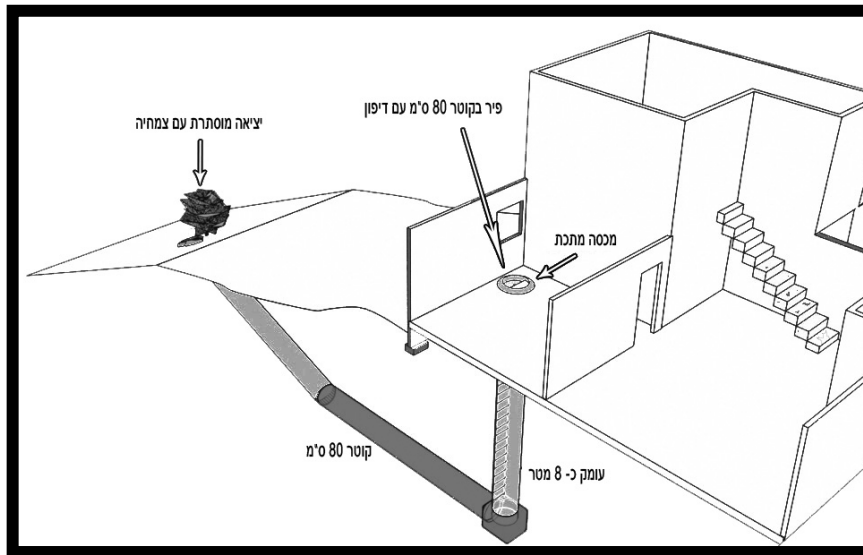

הדמיית פיר היוצא מבית ומסתיים במנהרה. מטרת הפיר והמנהרה מילוט לאזור פתוח סמוך או לצורך תקיפה וחטיפה של חייל צה"ל. עומק הפיר כ-6 מטרים. בקצה התחתון מנהרה המובילה למבנה אחר או לשטח פתוח לשם הימלטות. הכניסה לפיר והיציאה ממנו מתבצעות באמצעות סולם חבלים.



פתח מנהרה שנחצב ברצפת בטון של בית. הפתח צמוד לקיר החדר.

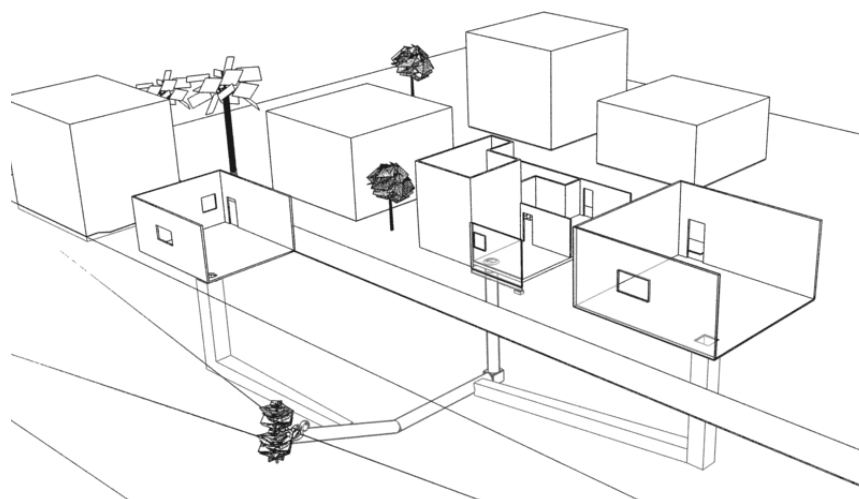

הדמיה של מערכת פירים ומנהרות: רשת מנהרות המקשרת שלושה בתים למנהרת מילוט או תקיפה המסתיימת בשטח פתוח. מערכת כזו מאפשרת לאנשי חמאס לעבור מבית לבית בעת קרב או להימלט מהבתים לשטח הפתוח. לחילופין, הם יכולים לחדור לבית שנתפס על ידי כוח צה"ל ולבצע התקפה על הכוח מתוך הבית.

מנהרות התקפה לעבר ישראל, שפתחיהן מוקמו בבתי מגורים

50. במהלך מבצע "עופרת יצוקה" אותרו גם מנהרות התקפה שפתחיהן מוקמו בתוך בתים, שאמורות היו לשמש לביצוע פיגועים בתוך שטח ישראל. ב-11 בינואר 2009, במהלך המבצע, איתר כוח צה"ל מנהרה שנחפרה מבית מגורים לעבר מסוף הדלקים בנחל עוז, באורך של 205 מטרים. פתח היציאה של המנהרה היה בשטח ישראל. מבדיקת המנהרה עולה כי היא הייתה מוכנה לפעילות התקפית ונותר לפרוץ את השכבה האחרונה של הקרקע כדי לאפשר יציאה של מחבלים מן הפיר.

51. המנהרה נחפרה במשך מספר חודשים, שקדמו למבצע, והייתה אמורה לשמש לביצוע פיגוע בשטח ישראל. חופרי המנהרה תכננו את פתח היציאה בצמוד לחומת מסוף הדלקים בנחל עוז, בשטח מת עובר תצפיות צה"ל שבאזור, על מנת שיציאת מחבלים מהפיר לא תיראה על ידן. תצוין רמת הגימור הגבוהה של המנהרה שכללה גרם מדרגות בפיר היציאה המאפשרות לחוליות הטרור יציאה מהירה ונוחה.



תצלום אוויר של מיקום המנהרה



פתח הכניסה למנהרה (ממולכד) ליד מסוף הדלקים בנחל עוז



מימין: פיר הכניסה למנהרה. משמאל: מדרגות הטיפוס ביציאה מהמנהרה

52. באירוע נוסף ב-12 בינואר 2009 איתרו כוחות צה"ל בית מגורים בן שלוש קומות ממנו נחפרה מנהרה באורך של כ-800 מ' לעבר שטח ישראל. בקומה הראשונה של הבית נמצאו ערמות חול ומרצפות רופפות. בית המגורים נמצא בפאתיה הדרום מזרחיים של העיר עזה, בקרבת השכונה עלי אלמנט'ר, בקרבת מסוף הדלקים בנחל עז.



מימין: תצלום אוויר של הבית בקרבת מסוף הדלקים בנחל עז והמנהרה שנחפרה ממנו. משמאל: בית המגורים ממנו נחפרה המנהרה

הפיכת שכונות מגורים למתחמי לחימה

דו"ח גולדסטון

53. דו"ח גולדסטון אינו עוסק בתופעה של הפיכת שכונות מגורים שלמות למתחמי לחימה לכל דבר, בה נתקלו חיילי צה"ל במבצע "עופרת יצוקה". תופעה זאת מהווה חלק מתורת הלחימה של חמאס מתוך השטחים הבנויים, כפי שפורטה לעיל.

ממצאים עובדתיים

54. במהלך מבצע "עופרת יצוקה" מצאו כוחות צה"ל שני תרשימים מבצעיים, של השכונות אלעטאטרה ובית לאהיא, שבצפון הרצועה. התרשימים הללו מוכיחים היטב כי שתי השכונות הללו הוכנו ע"י חמאס מבעוד מועד לקראת לחימה מתוכננת נגד צה"ל. הטמנת המטענים, פריסת הכוחות והקמת העמדות של חמאס בלב שכונות אזוריים צפופות, כפי שמצאו ביטוי בתרשימים הללו, יושמו בשטח הלכה למעשה ובאו לידי ביטוי במהלך מבצע "עופרת יצוקה", כפי שדיווחו כוחות צה"ל.



תצלום אוויר בו נראות שכונת אלעטארה ובית לאהיא, שבצפון הרצועה

שכונת אלעטארה כמקרה מבחן

כללי

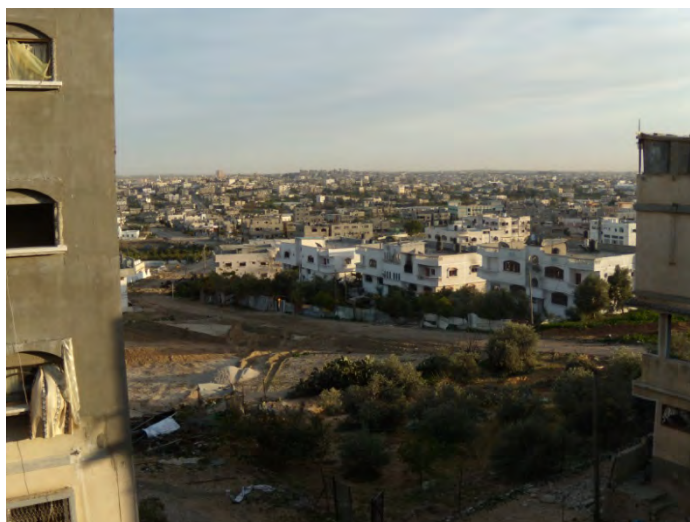

שכונת אל עטארה (מבט ממערב למזרח). ניתן להבחין בצפיפות המבנים בשכונה

מאפייני השכונה כפי שנחשפו בעת הלחימה

55. **בשכונת אלעטאטרה**, שבצפון הרצועה מתגוררים כ-5,000 תושבים. במהלך הלחימה נחשף בפני כוחות צה"ל שטח מגורים צפוף, רווי מטענים, שהונחו ברחובות, או שהוחבאו בבתי מגורים, מלכודים (כולל מלכוד ציר ההגעה הראשי), ירי צלפים, טילי נ"ט ופצצות מרגמה.

56. שני קציני צה"ל, דיווחו על עדויות לפיהן תושבי אלעטאטרה היו מודעים לכך שכוחות צה"ל עומדים להגיע אל השכונה **אולם חמאס כפתה עליהם שלא לעזוב**. על פי אותן עדויות פעילי חמאס לבושים בגדים אזרחיים נטמעו בקרב האוכלוסייה. בשכונת אלעטאטרה לא נראו שום סממנים צבאיים (בסיסים, בונקרים וכד') **והתשתית הצבאית הוכנה בתוך בתי האזרחים**. בשכונה ובפאתיה נמצאו אתרי שיגור רקטות.



מימין: פתח מנהרה שנמצא באחד הבתים. משמאל: אמצעי לחימה וציוד צבאי, שנמצאו באחד הבתים

ב. **בבית נוסף** בשכונה נמצא מצבור אמצעי לחימה ששימש את הפעילים בעת הלחימה המצבור כלל, בין השאר, מטעני חבלה מתקדמים (שואז) ורובי קלצ'ניקוב. כמו כן נמצאו שני אופנועים שבסמוך להם נמצאה **חגורת נפץ**. במקום גם נמצאה מנהרה, ששימשה כנראה מקום מסתור לפעילים ולמעבר של כוחות מבית לבית.



מצבור אמצעי לחימה שנמצא באחד הבתים באלעטאטרה. מימין: מטעני חבלה מתקדמים (שואז).



ממצאים שנמצאו בבית. מימין: שני האופנועים. משמאל: פתח מנהרה

ג. בחדר השינה של אחד הבתים נמצאה המפקדה של חמאס בגזרה הצפונית של שכונת אלעטאטרה. הבית היה ממולכד ובמקום נמצאו מטעני חבלה (שואז), פצצות מרגמה וטפסי חתימה על ציוד. מבית זה נורתה אש צלפים לעבר כוחות צה"ל.

אופן הכנת שכונת אלעטאטרה ללחימה

58. אמצעי הלחימה והכוחות בשכונת אלעטאטרה, בהם נתקל צה"ל בעת הלחימה, **הוכנו מבעוד מועד ע"י חמאס** ומצאו ביטויים בתרשים מבצעי, שנפל שלל לידי צה"ל בביתו של **ואאיל עטר**, תושב השכונה. מהתרשים (בריסטול בגודל 90X90 סמ"ר). ניתן ללמוד כי **חמאס חילקה את שכונת אלעטאטרה לשלושה אזורי לחימה**, שסומנו בצבעים כחול, אדום וירוק. בתרשים סומנו **סוגים שונים של מטעני חבלה**: מטעני גחון, מטעני חבית, מטעני צד, מטענים נגד אדם ונגד טנקים, שהוטמנו ברחבי השכונה.

59. מהתרשים של אלעטאטרה (ומתרשים נוסף שנתפס בשכונת בית לאהיא), ומדיווחי צה"ל בשכונה זאת, ניתן ללמוד בבירור, כי חמאס תכננה את מערך המגננה שלה, בהתבסס על שימוש נרחב במטעני חבלה, מלכודים, עמדות צלפים, מנהרות, נקודות כינוס במבנים ועוד. בין היתר עלו מניתוח התרשימים המאפיינים הבאים:

א. **חמאס פרסה מערך מטענים** בחזית הלחימה בשטח הבנוי ובסמוך לצירי תנועה מרכזיים, ומיעטה להניח מטענים בשטחים פתוחים יחסית. בצמתים מרכזיים הונחו מטענים נגד כלי הרכב המשוריינים של צה"ל **ובבתי המגורים באזורי הלחימה, נפרסו מטענים נגד כוחות צה"ל.**

ב. **עמדת צלפים ועמדות נ"ט** של חמאס (ושאר ארגוני הטרור) מוקמו בעיקר בבתי מגורים, על מנת לפגוע בכוחות צה"ל ולמנוע פגיעה בהם.

ג. **בבתי מגורים נחפרו מנהרות**, שנועדו לשמש לחטיפות, נסיגה מחזית הלחימה, אחסון אמצעי לחימה ומנהרות תופת. פתחי המנהרות הוסוו היטב.

ד. **במסגדים הוצבו צלפים** ובקרבתם הונחו מטענים מסוגים שונים. כמו כן הונח מטען חבלה בקרבת תחנת גזבנין שבשכונת אלעטאטרה.



מסגד באלעטאטרה ממנו נורתה אש צלפים לעבר כוחות צה"ל

60. על מנת להמחיש את אופן הכנת **שכונת אלעטאטרה** ללחימה נגד צה"ל יובאו להלן העזרים הבאים:

- א. **עזר מס' 1:** תצלום מוקטן של התרשים המבצעי של השכונה.
- ב. **עזר מס' 2:** התרשים המבצעי כפי שהועלה על גבי תצלום אוויר.
- ג. **עזר מס' 3:** הכנת שכונת אלעטאטרה ללחימה כפי שהופיעה בתרשים המבצעי.
- ד. **עזר מספר 4:** שמות האזרחים המופיעים בתרשים, שבקרבת בתיהם מוקמו אמצעי לחימה וכוחות.
- ה. **עזר מספר 5:** תצלום אוויר של **מסגד תוחיד**, שבסמוך לו הוקמו עמדת חי"ר ונקודות יקוש.
- ו. **עזר מספר 6:** **מסגד עמר בן אלח'טאב**, שבסמוך לו הוטמן צד.

עזר מספר 1: תצלום מוקטן של התרשים המבצעי של שכונת אלעטאטרה.



עזר מספר 2: התרשים המבצעי של שכונת אלעטאטרה, כפי שהועלה על גבי תצלום אוויר. מהתרשים הועברו לתצלום עמדות, מנהרות, מטענים ומיקושים.



עזר מס 3: הכנת שכונת אלעטאטרה ללחימה כפי שהופיע בתרשים המבצעי³

אזור א': מטענים ואמצעי לחימה בקרבת בתי מגורים, מסגד ומפעל חלב

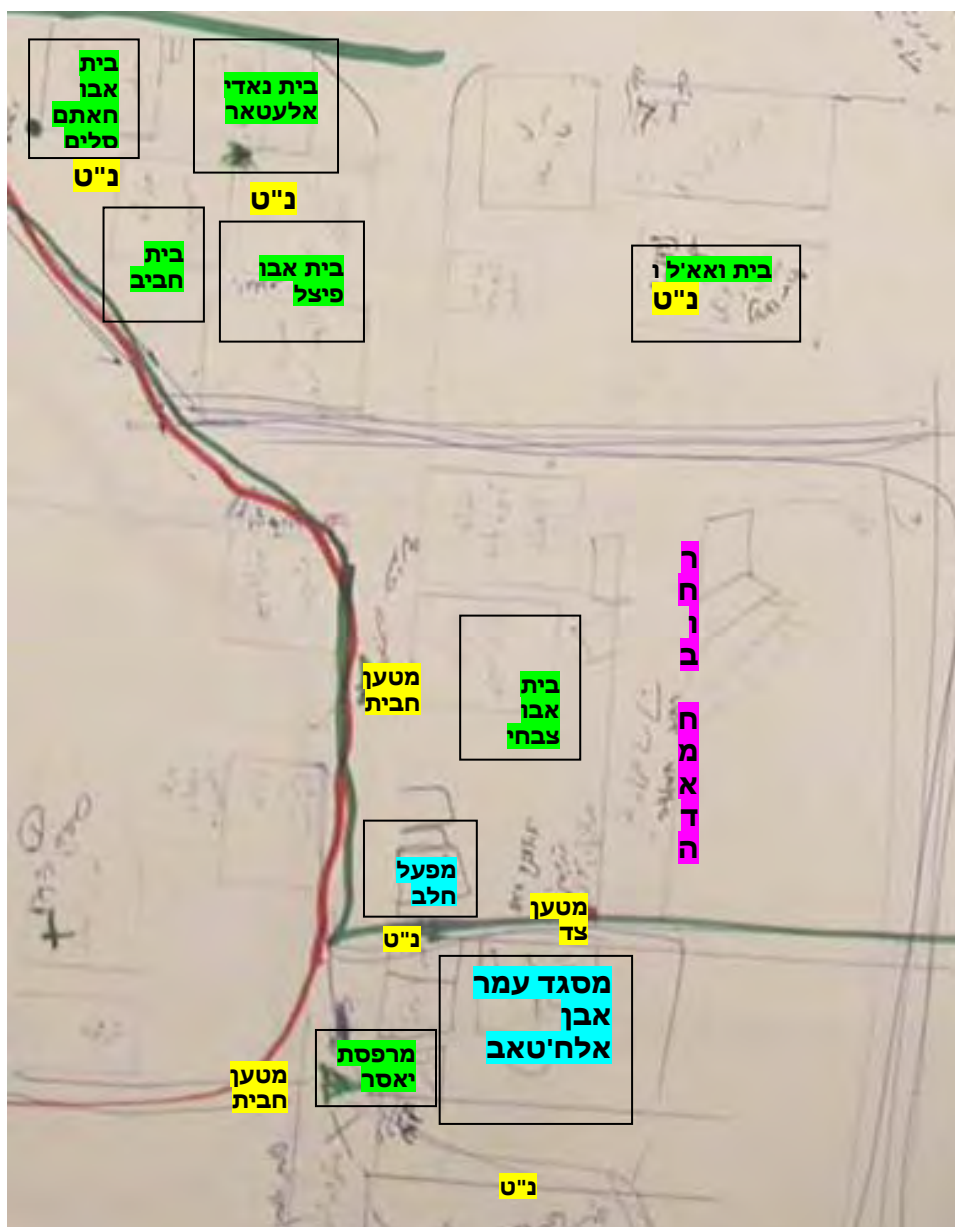

מקרא:	
כחול	- מבנה ציבור / מפעל
ירוק	- בית מגורים אזרחי
צהוב	- מטענים והערכות ללחימה
רזה	- רחוב

³ על מנת להקל על הבנת התרשים חולקה השכונה ע"י כותבי העבודה לחמישה אזורים משנה.

אזור ב': חוליית נ"ט, חוליות חי"ר, הנדסה וצלפים בקרבת בתי מגורים
בריכה ציבורית וגנראטור

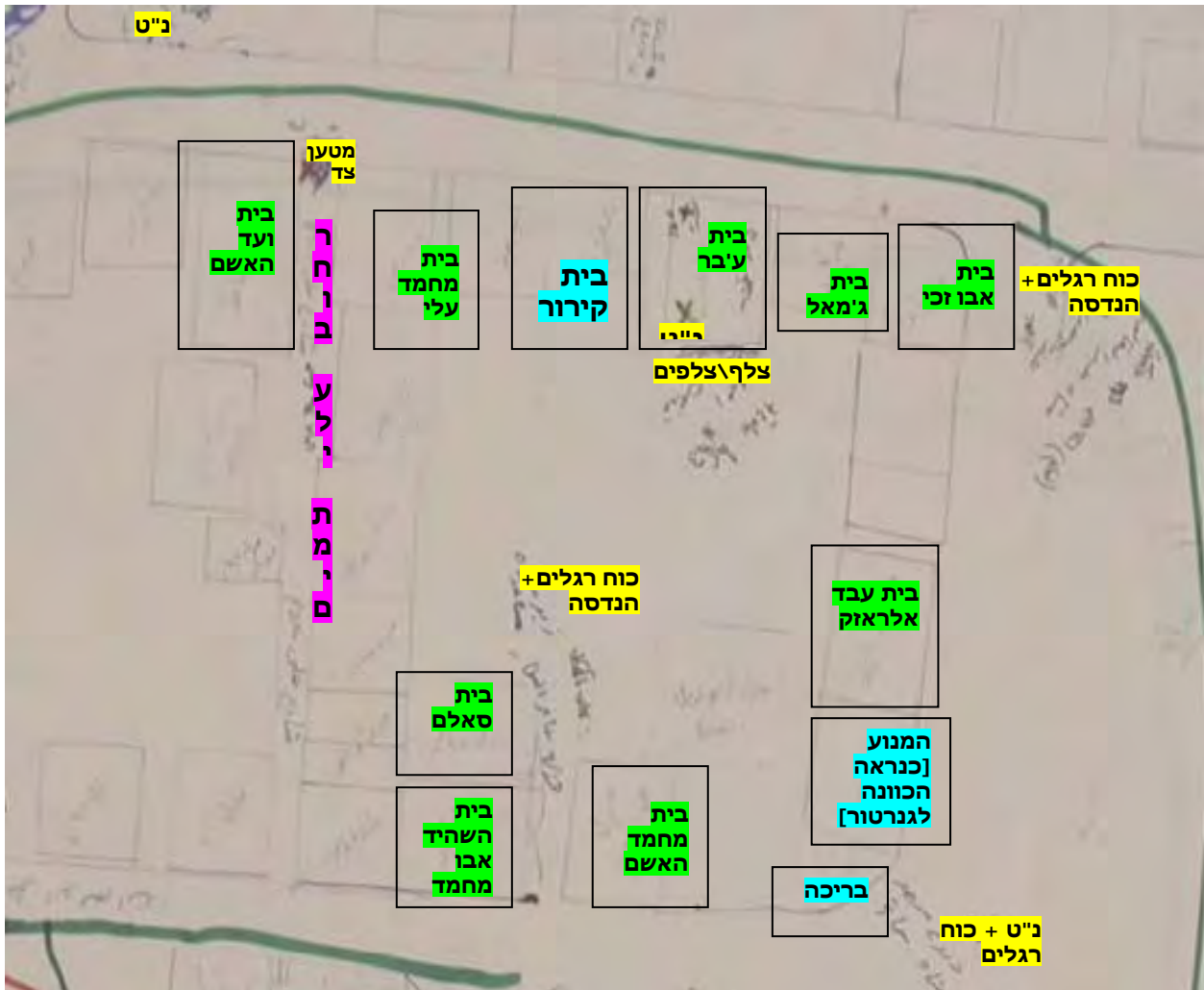

מקרא:	
כחול	- מבנה ציבור/ מפעל
ירוק	- בית מגורים אזרחי
צהוב	- מטענים והערכות ללחימה
רזה	- רחוב

אזור ג': מטענים בקרבת בתי מגורים, מסגד ותחנת גז/דלק

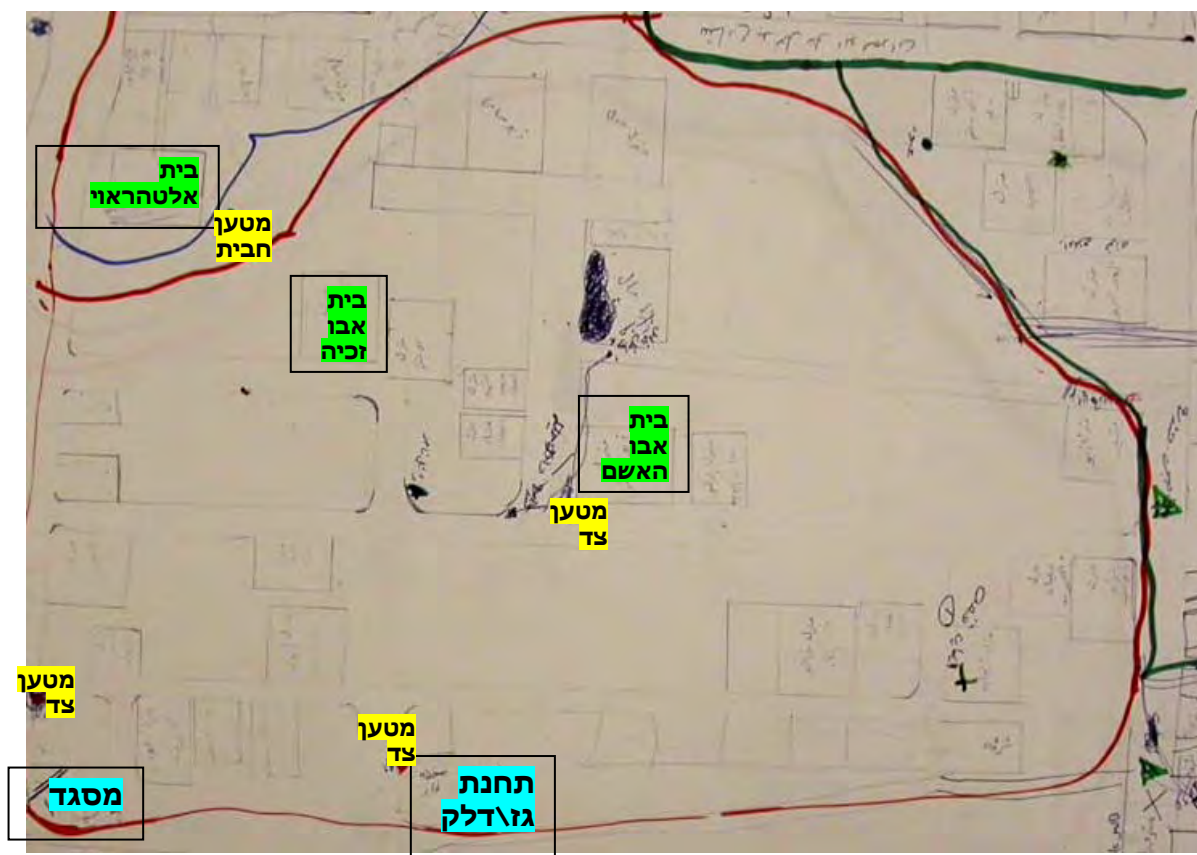

מקרא:	
כחול	- מבנה ציבורי/ מפעל
ירוק	- בית מגורים אזרחי
צהוב	- מטענים והערכות ללחימה
רוד	- רחוב

אזור ד': מטען, כיתת כוננות, צלפים ואמצעי נ"ט בקרבת מסגדים בתי מגורים

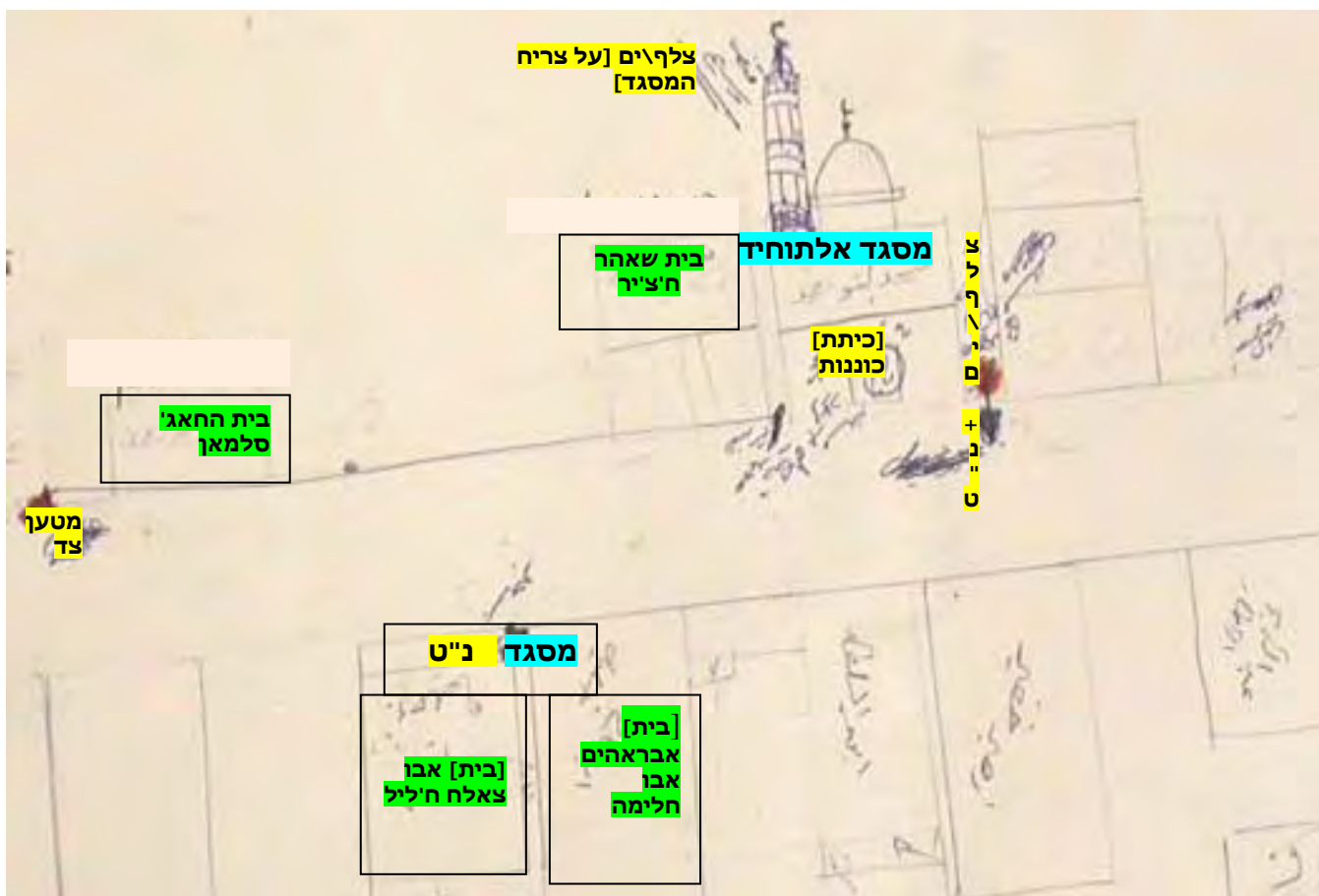

מקרא:	
כחול	- מבנה ציבור / מפעל
ירוק	- בית מגורים אזרחי
צהוב	- מטענים והערכות ללחימה
סגול	- רחוב

אזור ה': מטענים בקרבת בתי מגורים

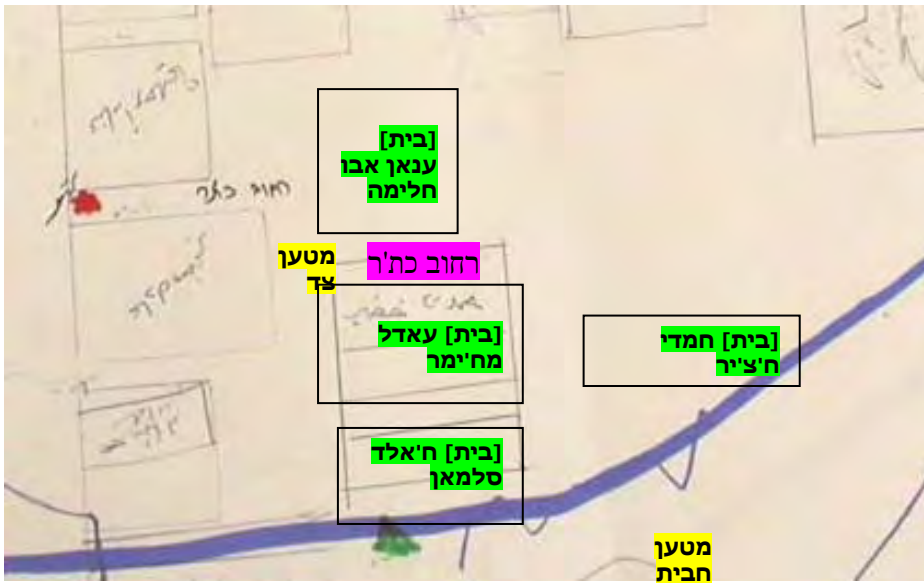

מקרא:

- כחול - מבנה ציבור/ מפעל
- ירוק - בית מגורים אזרחי
- צהוב - מטענים והערכות לחימה
- רזה - רחוב

עזר מספר 4: תרגום שמות אזרחים, שהופיעו בתרשים המבצעי, שבקרבם מוקמו אמצעי לחימה וכוחות.

שם האזרח\המשפחה	סוג הפעילות הצבאית שבוצעה בבית או בסמוך לו
בית חאג' סלמאן	הטמנת מטען צד בקרבת הבית
[בית] אבראהים אבו חלימה	בקרבת הבית עמדת נ"ט הממוקמת במסגד
[בית] אבו צאלח ח'ליל	בקרבת הבית עמדת נ"ט הממוקמת במסגד
בית שאהר ח'ציר	הבית נמצא בצמוד למסגד אלתוחיד, בו הוצבו צלפים, כיתת כוננות ובסמיכות לו נ"ט
בית [משפחת] אלטהראוי	בסמיכות לבית הוטמן מטען חבית
בית [משפחת] אבו זכיה	בסמיכות לבית הוטמן מטען חבית
בית [משפחת] אבו האשם	בסמיכות לבית הוטמן מטען צד
בית [משפחת] ועד האשם	בסמיכות לבית הוטמן מטען צד ומוקם נ"ט
בית [משפחת] מחמד עלי	בסמיכות לבית הוטמן מטען צד
בית [משפחת] ע'בר	בבית מוקם כוח נ"ט ובצמוד לו או בתוכו מוקמו צלפוצלפים
בית [משפחת] ג'מאל	צמוד לבית ע'בר, בו מוקם כוח נ"ט ובצמוד לו או בתוכו מוקמו צלפוצלפים
בית [משפחת] אבו זכיה	צמוד לבית ג'מאל, ובסמיכות לו מוקמו כוחות רגלים, הנדסה, נ"ט וצלפוצלפים
בית מחמד האשם	בסמיכות לבית הוצב כוח רגלים והנדסה
בית [משפחת] השהיד אבו מחמד	בסמיכות לבית הוצב כוח רגלים והנדסה

בסמיכות לבית הוצב כוח רגלים והנדסה	בית [משפחת] סאלם
בסמיכות לבית הוטמן מטען צד	[בית] ענאן אבו חלימה
בסמיכות לבית הוטמן מטען צד	[בית] עאדל מחימר
בסמיכות לבית הוטמן מטען חבית	[בית] ח'אלד סלמאן
בסמיכות לבית הוטמן מטען חבית	[בית] חמדי ח'צייר
בבית התמקם כוח נ"ט	בית [משפחת] ואאיל
בסמיכות לבית הוצב נ"ט	בית נאדי אלעטאר
בסמיכות לבית הוצב נ"ט	בית חאתם סלים
בסמיכות לבית הוצב נ"ט	בית [משפחת] חביב
בסמיכות לבית הוצב נ"ט	בית [משפחת] אבו פיצל
בסמיכות לבית הוטמן מטען חבית	בית [משפחת] אבו צבחי

עזר מספר 5: תצלום אוויר של מסגד תוחיד באלעטאטרה, שבסמוך לו מוקמו עמדת חי"ר ונקודת ייקוש על פי תרשים השלל



עזר מספר 6: מסגד עמר בן אלח'טאב באלעטאטרה שבסמוך לו הוטמן מטען צד



מקרה מבחן מס' 2: הפיכת שכונת בית לאהיא, שבצפון הרצועה, למתחם לחימה

61. תרשים על גבי בריסטול של עמדות ומטענים הממוקמים בשכונה בבית לאהיא בה מתגוררים כ-55,000 תושבים, נתפס אף הוא במהלך מבצע "עופרת יצוקה" (ב-17 בינואר 2009). בתרשים מסומן מיקומם של עמדות צלפים, עמדת נ"ט ומטענים מסוגים שונים. התרשים נמצא בביתו של פעיל חמאס, ששימש גם כעמדת צלפים. בתוך אותו מבנה נמצאו מטענים רבים (כלימגור, שואז), רובי קלצ'ניקוב ומקלע כבד.



אמצעי לחימה שהוצאו מבית פעיל חמאס



מקלע כבד שנמצא בבית פעיל חמאס

62. **פרטי התרשים של בית לאהיא הועלו על גבי תצלום אוויר של האזור.** בתצלום ניתן לראות בבירור, כי העמדות, המטענים, ואמצעי הלחימה מוקמו בקרבת בתי אזרחים. שכונת בית לאהיא הפכה למעשה למתחם צבאי, שהוכן מבעוד מועד ללחימה נגד צה"ל.

63. להלך רשימת עזרים, שהוכנו על בסיס תרשים השלל:

- א. **עזר מספר 1:** צילום מוקטן של תרשים השלל של בית לאהיא.
- ב. **עזר מספר 2:** מיקום אמצעי לחימה והצבת כוחות ברחבי השכונה.
- ג. **עזר מספר 3:** תרשים השלל של בית לאהיא כפי שהועלה על גבי תצלום אוויר.

עזר מספר 1: תרשים מוקטן של מפת השלל של בית לאהיא⁴.



⁴ החלוקה לאזורי משנה, שהגדלה שלהם מוצגת להלן, נעשתה ע"י כותבי העבודה על מנת להקל על הבנת התרשים.

עזר מספר 2: מיקום אמצעי לחימה והצבת כוחות ברחבי השכונה

אזור א'

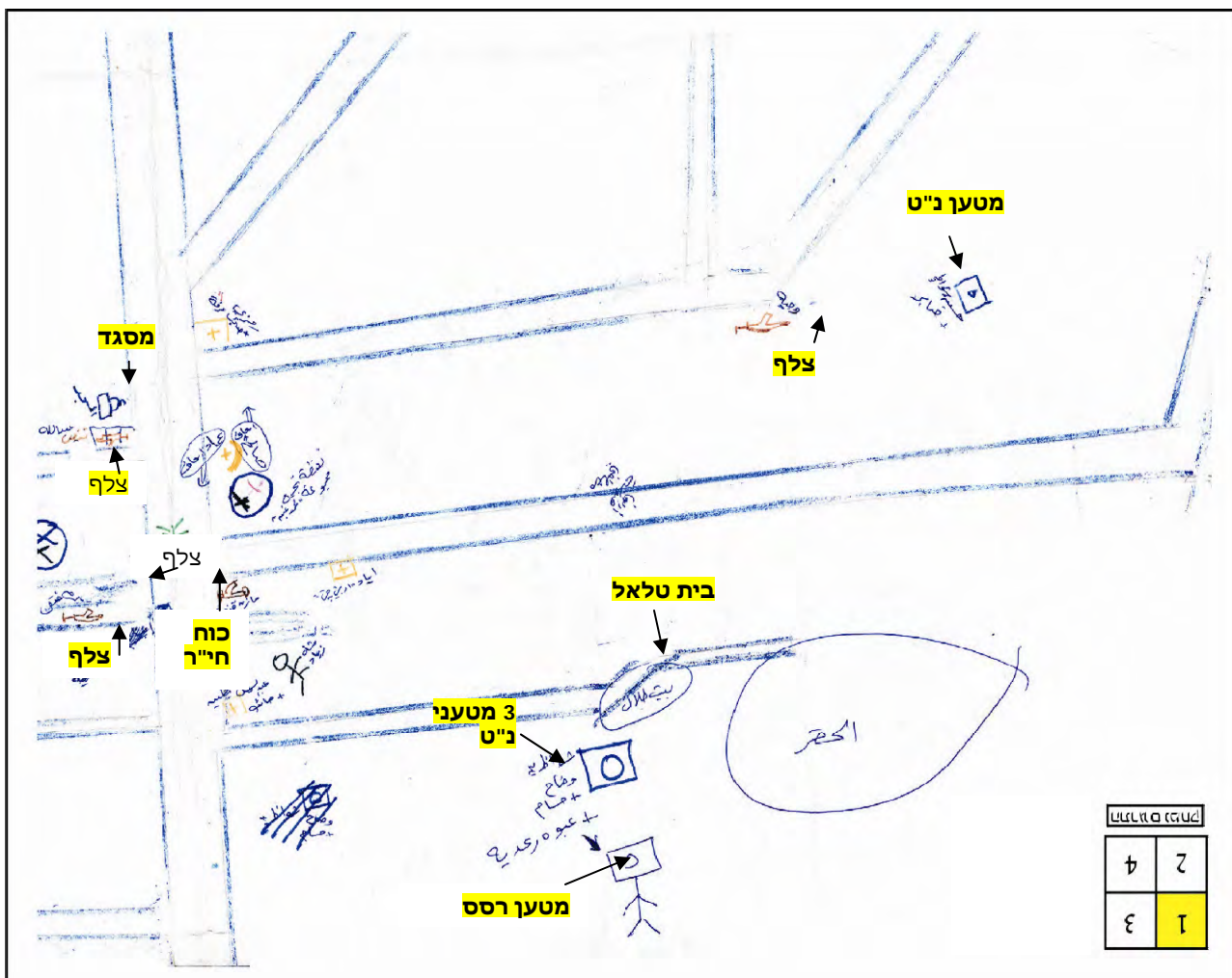

אזור ב'

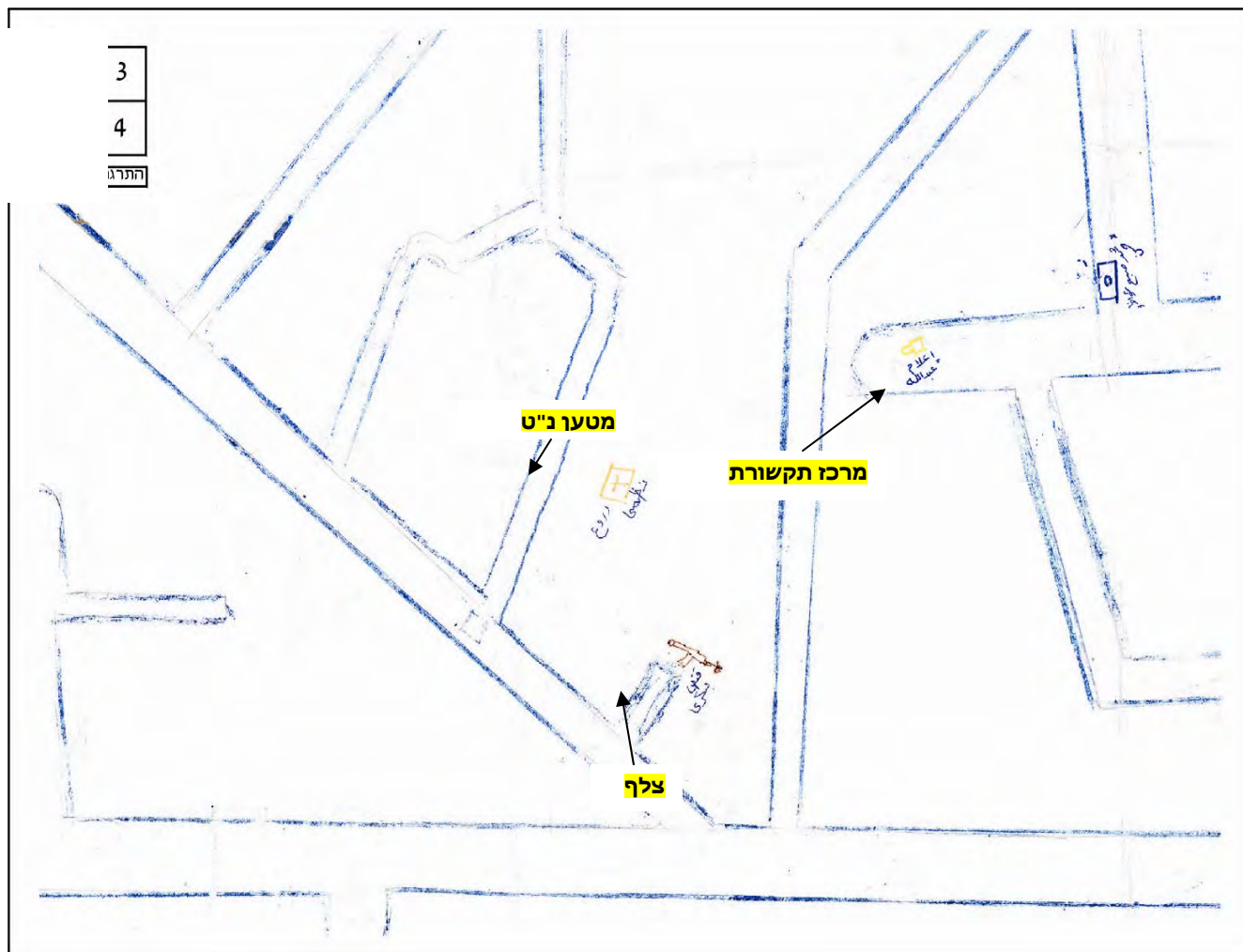

אזור ג'

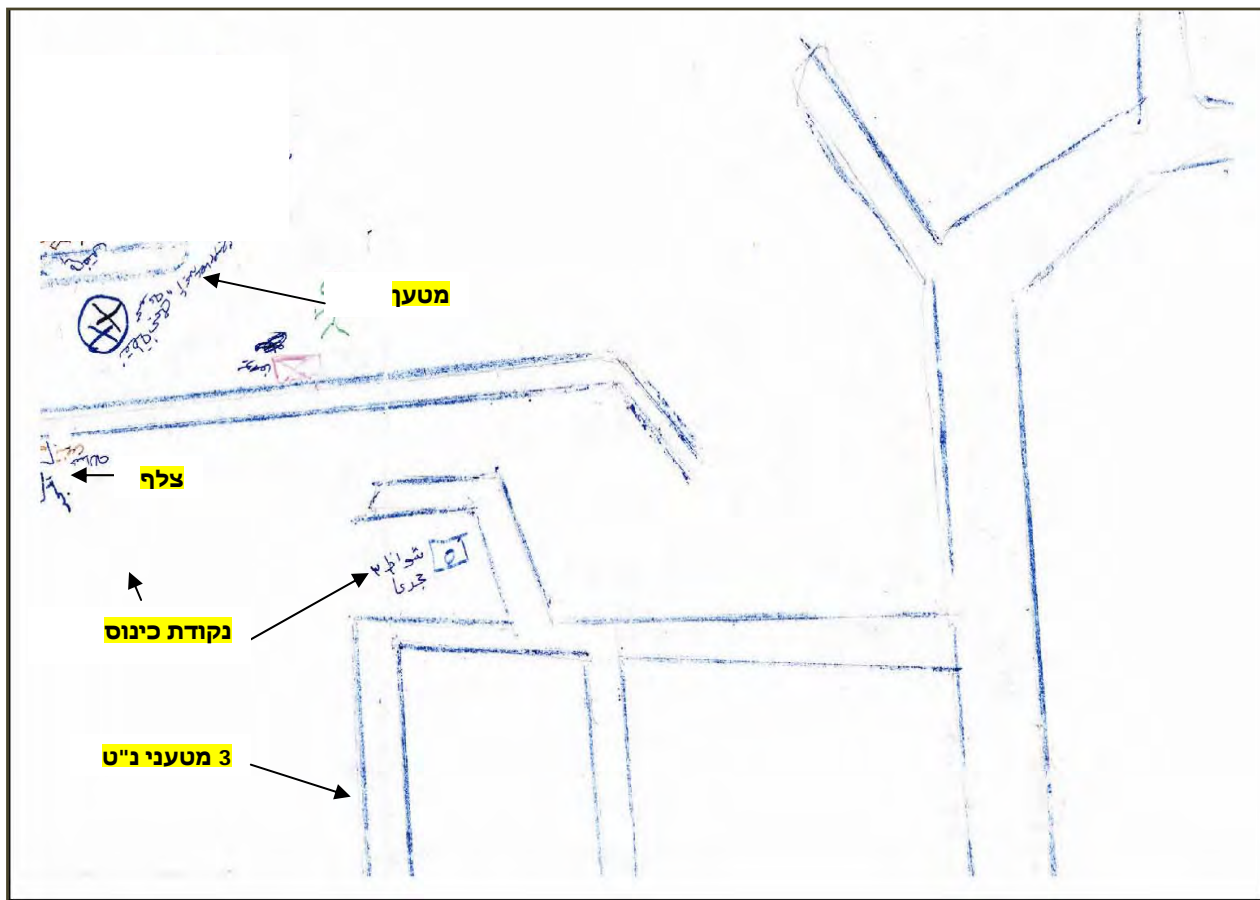

אזור ד'

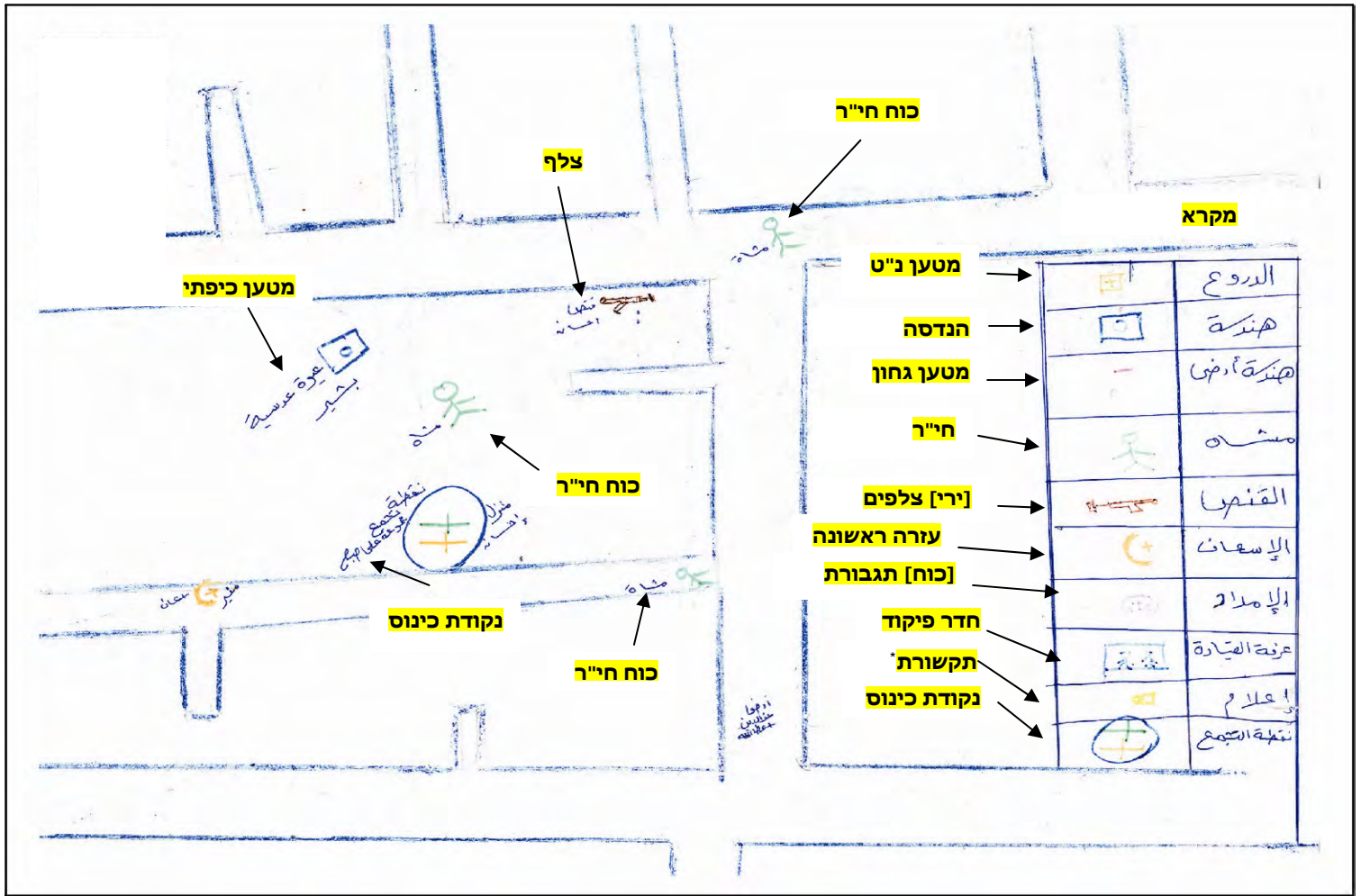

* במקור: אעלאם.

עזר מספר 3: תרשים השלל של בית לאהיא כפי שהועלה על גבי תצלום אוויר. בתצלום ניתן להבחין כי עמדות צלפים ונ"ט ומטענים הונחו בסמוך למסגד ולבתי מגורים.

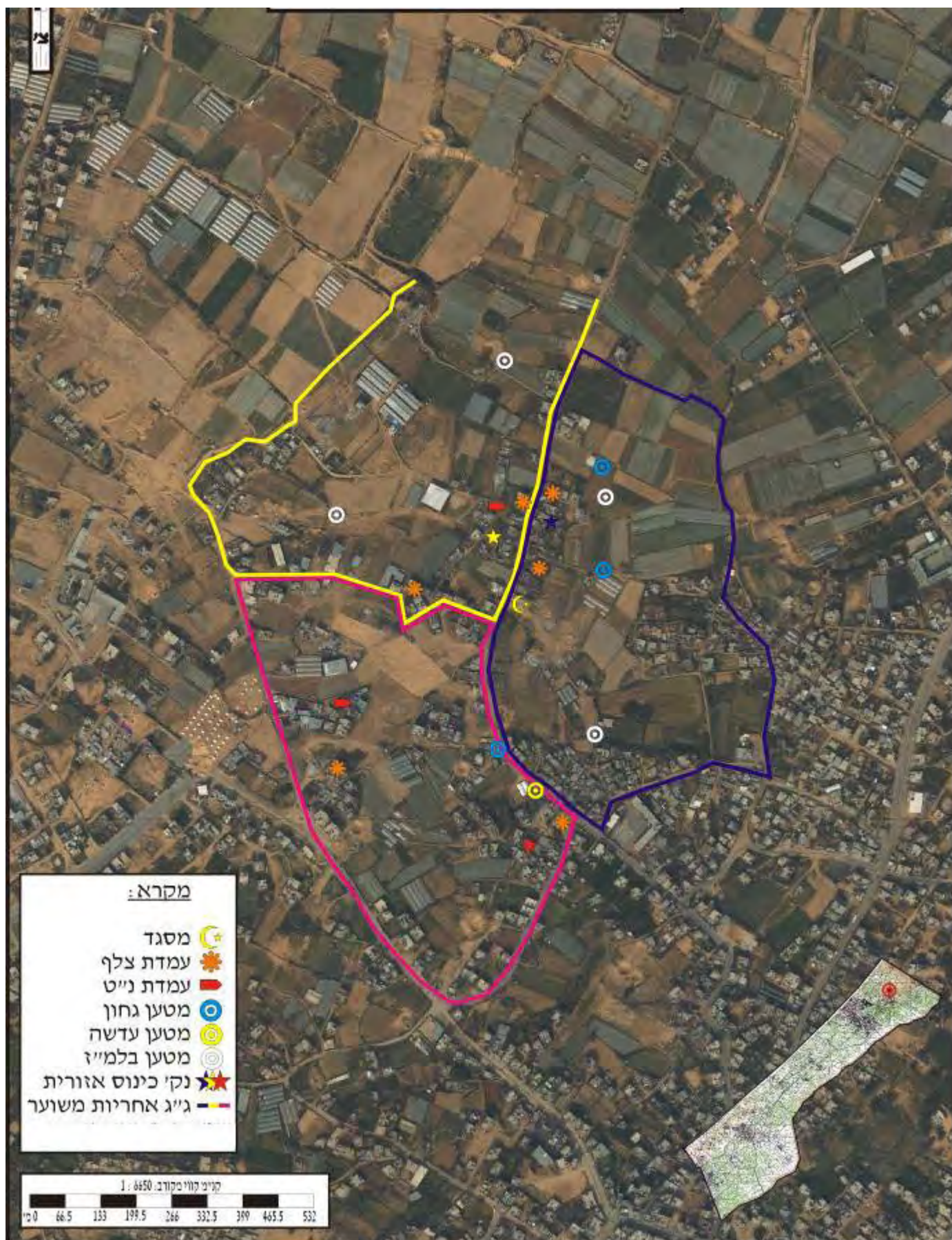

אילוץ תושבים להישאר במוקדי לחימה

דו"ח גולדסטון

64. דו"ח גולדסטון מתייחס בקצרה לשאלה האם נשארו התושבים בבתיהם מרצונם החופשי, תוך מודעות לסכנת החיים האורבת להם. על מנת לבחון שאלה זאת שוחחו חברי הוועדה עם תושבים מהרצועה. הוועדה מציינת (עמ' 111-112, סעיף 440) כי במאמיה למצוא מידע נוסף (על השימוש באוכלוסייה אזרחית וסיכונה במהלך המבצע) היא ראינה מספר תושבים בנוגע להתנהלות "הקבוצות הפלסטיניות החמושות" במהלך המבצע. הוועדה ציינה כי המרואיינים הסתייגו מלדבר על נוכחות או על התנהגותם בקרב של "הקבוצות הפלסטיניות החמושות". הוועדה הוסיפה, כי תהיה אשר תהיה הסיבה להסתייגות זו, היא אינה פוסלת את האפשרות כי יתכן והיא נובעת מפחד מפני פעולות תגמול (במשתמע מצד חמאס וארגוני טרור, או אפילו "הקבוצות הפלסטיניות החמושות", כלשונה, אך הוועדה כדרכה מעדיפה שלא להבהיר נקודה זאת).

65. דו"ח גולדסטון מציין, כי תושבים בעזה נשאלו ע"י הוועדה מדוע נשארו בבתיהם למרות ההפגזות, ההפצצות והפעולה הקרקעית הישראלית. לדבריהם החליטו להישאר מכיוון שכבר חוו התקפות קודמות ובהתבסס על ניסיון העבר לא חשבו שהם יועמדו תחת סיכון כל עוד ישבו בבתיהם או לחילופין בגלל העובדה שלא היה להם כל מקום מוגן ללכת אליו. בנוסף הצהירו כמה עדים שבחרו להישאר בבתיהם על מנת לשמור עליהם ועל רכושם (עמוד 119 סעיף 475).

66. הדו"ח מציין, כי על בסיס המידע שנאסף, לא מצאה הוועדה כל אינדיקציות שהאוכלוסייה האזרחית אולצה על ידי חמאס או הקבוצות החמושות הפלסטיניות להישאר באזורים שהותקפו על ידי הכוחות החמושים הישראליים (עמוד 122 סעיף 488). במסקנות שבסוף הדו"ח (עמוד 420, סעיף 1953) נכתב כי הוועדה לא מצאה כל עדות לכך שהקבוצות הפלסטיניות החמושות הפנו אזרחים לאזורים מהם ביצעו התקפות או אילצו אותם להישאר בקרבת אזורים שהותקפו.

ממצאים עובדתיים

67. בדיווחי כוחות צה"ל, שפעלו ברצועה, נמסר כי פעילי חמאס בצפון הרצועה (בשכונת אלעטאטרה למשל) אילצו את התושבים שלא לנטוש את בתיהם ומנעו מהם להימלט ממוקדי לחימה, בהכרחם לשמש עבורם כ"מגינים אנושיים". יתרה מזאת, דווח כי פעילי חמאס ניסו לאסוף כרוזי אזהרה שהוטלו מהאוויר ע"י ישראל על מנת למנוע מהתושבים לפנות את בתיהם.

68. בעדויות של שני קציני צה"ל, שלחמו בשכונה אלעטאטרה שבצפון הרצועה, אשר שוחחו עם תושבי המקום, נמסר:

א. תושבי המקום צפו שצה"ל עומד להגיע לשכונה (שכאמור הוכנה ע"י חמאס מבעוד מועד ללחימה). **הם הונחו ע"י חמאס שלא לעזוב את השכונה** ולדבריהם צייתו לחמאס **מתוך פחד**. בחלק מהמקרים נמלטו גברים מהשכונה והשאירו מאחור ילדים, נשים, זקנים וחולים. חלק מפעילי חמאס עזבו את השכונה וחלקם לבשו בגדים אזרחיים ונטמעו בין התושבים.

ב. בשלב הראשון של המבצע, במשך כשבוע, **נשארו התושבים בבתיים בשל לחצי חמאס, למרות פניות צה"ל אליהם לעזוב את המקום**. רק בשלב מאוחר יותר של התנועה הקרקעית של כוחות צה"ל החלו התושבים להתפנות מהמקום.

69. עדות דומה ניתנה ע"י קצין צה"ל נוסף שהשתייך לכוח צה"ל שפעל בישוב **חרבת ח'זעה**, בגזרה הדרומית של רצועת עזה (מול ניר עוז). הקצין העיד שמהישוב נפתחה אש נשק קל ונ"ט לעבר הכוח. כשנכנס צה"ל לישוב הסתבר, לאחר תחקירים שנערכו לתושבי המקום, כי פעילי חמאס נמלטו מהישוב. בין הפעילים שנמלטו היו מפקד הגדוד המקומי של גדודי עז אלדין אלקסאם ומפקדי הפלוגות של הגדוד. **פעילי חמאס החליפו מדיהם עם תחילת הלחימה, מרביתם ברחו מהישוב, ומיעוטם נטמעו (בבגדים אזרחיים) בין התושבים המקומיים**.

70. בעוד שהפעילים הצבאיים של חמאס ברחו לעומק האזור המיושב **נאסר על התושבים לעזוב את הישוב**. תושבים מקומיים מסרו כי נאמר להם שאם יברחו **הם יישלמו על כך ביוקר**". פעילים בכירים של חמאס, לבושי בגדים אזרחיים, **הסתובבו בישוב באופנועים ואיימו על התושבים**. באחד המקרים אף בוצע ירי לעבר כלי רכב שבאמצעותו ניסתה משפחה מחמולת אלנג'אר להימלט מהמקום.

71. קצין צה"ל העיד כי בבוקר שלמחרת כניסת צה"ל ליישוב יצאו מהבתים מאות תושבים, שהחלו לנופף בדגלים לבנים, במטרה למנוע פגיעה בהם ע"י צה"ל. בלטו בקרבם נשים וילדים אולם היו בתוכם גם גברים, בעיקר אנשי פתח'רשות פלסטינית לשעבר, שנשארו גם הם במקום, מפחד חמאס.

72. שכונת אלעטאטרה וחרבת ח'זעה מהוות **דוגמאות בולטות לדפוס פעולה של חמאס, שמטרתו להביא לכך שהלחימה נגד צה"ל תתנהל מאזורים מאוכלסים, במסגרת התפיסה של שימוש בתושבים כ"מגן אנושי"**. דפוס פעולה זה חזר על עצמו גם בשכונות אחרות. אין ספק כי התושבים המקומיים, הנתונים למשטר דיכוי של חמאס, חששו **לחשוף את האמת בפני חברי הוועדה, כפי שדו"ח גולדסטון אכן מרמז**.

ירי רקטות ופצצות מרגמה מקרב ריכוזי אוכלוסיה

דו"ח גולדסטון

73. דו"ח גולדסטון קובע, כי קיימות אינדיקציות לכך ש"הקבוצות החמושות הפלסטיניות" ירו רקטות מאזורים מאוכלסים (למשל עמוד 113 סעיף 449) ואף איימו על תושבים כדי שיתירו להם לירות מחצרות בתיהם. הדו"ח מעלה את השאלה האם הירי מאזורים מאוכלסים בוצע מתוך כוונה תחילה להגן על ה"לוחמים" מפני פגיעה ישראלית (specific intent of shielding "the combatants...") וקובע כי **הוועדה לא הייתה יכולה להכריע בסוגיה זאת** (עמוד 114 סעיף 452). הוועדה מציינת, כי **לא הצליחה להשיג כל עדות ישירה**, כמו גם דו"ח ממשקיפים אחרים, כדי לתת מענה לסוגיה מרכזית זו. **הדו"ח מציין, כי הוועדה בחנה צילומים שלגביהם נטען כי הם מוכיחים ירי רקטות מתוך או בקרבת מקומות מגורים**, כולל בתי ספר, מסגדים ובתי חולים. צילומים אלו נכללו במסמך שפורסם ע"י ממשלת ישראל, והגיע לידי הוועדה. **הוועדה קובעת כי בלתי אפשרי לקבוע האם צילומים אלו ממחישים זאת, מה גם שרבים מהם מתייחסים לתקופה שקדמה למבצע "עופרת יצוקה"**⁵.

74. ע"י הימנעות מקביעה כי **בוצע ירי שיטתי ומכוון מאזורים מאוכלסים במסגרת כוונה להגן על חוליות הירי מפני פגיעה ישראלית**, ממעיט הדו"ח מחשיבות וממרכזיות התופעה כחלק מתורת הלחימה של חמאס ושאר הארגונים הפלסטינים. הדו"ח גם מגלה "הבנה" לשיקולים הטקטיים של חוליות הירי בציינו כי במהלך הימים הראשונים של התקיפה הקרקעית השתלטו הכוחות הישראליים על האזורים הפתוחים כך שרוב האתרים שהיו עדיין נגישים ל"קבוצות החמושות" הפלסטיניות, אם לא כולם, היו באזורים עירוניים (urban) (עמוד 121 סעיף 482). ומצטט (עמוד 114 סעיף 450) את ה-ICG ואת HRW שגילו, **שירי בסמוך או מתוך אזורים מאוכלסים התגבר ככל שהשתלטו כוחות צה"ל על האזורים הפתוחים**.

ממצאים עובדתיים

75. **ירי רקטות ופצצות מרגמה מתוך שטחים בנויים צפופי אוכלוסין** לעבר ישראל או לעבר כוחות צה"ל הפועלים מקרבת הגבול או ברצועה הנו **דפוס פעולה שכיח בקרב חמאס ושאר ארגוני הטרור הפלסטינים ברצועת עזה**. חוליות הירי נוהגות להתמקם בקרבת בתי מגורים על מנת להסוות את מקור הירי ולהגן עליהן מפני פעילות סיכול ומנע של צה"ל. בתחילת מבצע "עופרת יצוקה" שוגרו מרבית הרקטות מאתרי שיגור תת-קרקעיים. אולם ככל שהתמשכה הלחימה, הורחב השימוש בחצובות ניידות **ובוצע ירי משטח בנוי ומעומק הרצועה**.

⁵ המדובר בצילומים שנלקחו מתוך דו"ח ממשלת ישראל, יולי 2009 בדו"ח מופיעים תצלומי אוויר שמקורם בצה"ל וצילומים מהתקשורת הפלסטינית. מרבית הצילומים אכן מתייחסים לתקופה שקדמה ל"עופרת יצוקה" אך שלושה מהם, ובכלל זה צילום של ירי מקרבת בית ספר (עמ' 58, סעיף 157), **מתייחסים לתקופת המבצע**. הצילומים הללו, ממחישים היטב כי ירי הרקטות מקרבת בתי מגורים ומוסדות ציבוריים **היו תופעה**, שהתרחשה **בשיטתיות**, ושורשיה בשנים שקדמו למבצע "עופרת יצוקה", דבר שהדו"ח נמנע מלציין. התקופה שקדמה למבצע הינה רלבנטית לניתוח משום שהדבר מצביע על דפוס קבוע, ולא על תופעה ייחודית למבצע "עופרת יצוקה".

76. לירי רקטות ופצצות מרגמה מקרבת בתי מגורים הוכחות רבות בצילומי חיל האוויר, בתקשורת הטקטית של פעילי גדודי עז אלדין אלקסאם, בחקירת עצורים ובפרסומים גלויים. להלן דוגמאות.

תצלומי חיל האוויר



מימין: בור שיגור רקטות תת קרקעי שהוצב בסביבת בתי מגורים. משמאל: לאחר תקיפת הבור אירע פיצוץ שנבע מרקטה שהתפוצצה בבור (חיל האוויר, 27 בדצמבר, 2009).



בור תת קרקעי לשיגור רקטות שנחפר באזור מגורים



מיקום משגר רקטות בין שני בתים (6 בינואר, 2009)



שיגור פצצות מרגמה מקרבת בתים. לאחר השיגור נמלט המחבל לתוך הבית (4 בינואר, 2009)

[לצפייה בסרטון לחצו כאן](#) (28)



משגר רקטות, אשר אותר בחלון בית (17 בינואר, 2009)

[לצפייה בסרטון לחצו כאן](#) (29)

תצלום אוויר



נקודת שיגור רקטות בסמוך למבני ציבור (מרכז רפואי, אגודה לשיקום נכים, אצטדיון כדורגל) במחנה הפליטים שאטי, שבצפון רצועת עזה

פרסומים בכלי התקשורת

77. דוגמא בולטת לשיגור רקטות מקרבת מבנה ציבורי ניתן למצוא בשיחה שניהלה חנאן אלמצרי, כתבת ערוץ אלערביה, העובדת במשרדי הערוץ בעזה. באחד הימים הראשונים של מבצע "עופרת יצוקה" (כנראה בסוף דצמבר 2008). היא נשמעה מספרת על שיגור רקטות גראד לעבר ישראל, שבוצע סמוך לבניין בו שוכנים משרדי הערוץ בלב העיר עזה (בבניין ברג' אלשורוק, שבלב העיר עזה, שוכנים משרדים נוספים של כלי התקשורת הזרים ברצועת עזה, ערבים ומערביים). הכתבת דיווחה בזמן אמת, כי היא שומעת רעש חזק מאד ותהתה אם זוהי תקיפה של חיל האוויר. אולם לבסוף הסתבר לה כי הרעש הוא של שיגור רקטת גראד (122 מ"מ) המבוצע בסמוך למבנה בו שהתה⁶.

⁶ למרות שרקטת הגראד נורתה מתחת למבנה, וסיכנה בכך את חיי הכתבים הזרים האירוע לא דווח ע"י ערוץ אלערביה, וכל הידוע לנו גם לא ע"י שאר כלי התקשורת הזרים ברצועה.



כתבת ערוץ אלערביה מדווח על ירי הרקטה גראד בסמוך לבניין המשרדים בו שוכנים משרדי אלערביה



פעיל חמאס יורה RPG מתוך בית מגורים (ערוץ אלאקצא 14 בינואר 2009)

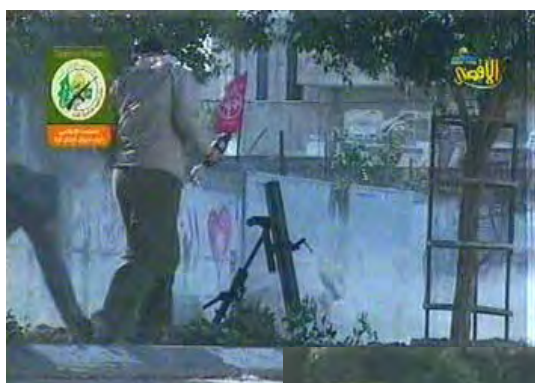

סרטון של גדודי עז אלדין אלקסאם. חוליית שיגור של פצצות מרגמה, פועלת מלב שכונת מגורים במחנה הפליטים ג'באליא (ערוץ אלאקצא 6 בינואר).

לצפייה בסרטון לחצו כאן (30)

78. בכתבה של העיתון האיטלקי **קוריירה דלה סרה** (22 בינואר 2009) מובאות עדויות של תושבים ברצועה על טקטיקות הלחימה של חמאס. כתב העיתון ראיין תושבת הרצועה שסיפרה כי **על גגות הבניינים הגבוהים ברצועה שנפגעו במהלך המבצע היו ממוקמים משגרי רקטות או עמדות תצפית של חמאס**. לדבריה **משגרים כאלה היו מוצבים גם ליד מחסן השייך לאו"ם, אשר עלה באש**. עוד סיפרה אותה תושבת כי הכניסה לבתי אזרחים נעשתה לעיתים בכוח, בניגוד לרצונם של התושבים שניסו למנוע זאת.

79. בכתבה שפרסם איתן ברונר, כתב **הניו יורק טיימס** (19 בינואר 2009) תוארה טקטיקת ירי הרקטות של פעילי חמאס. על פי הכתבה הפעילים ירו רקטות מבין בתי מגורים וכיסו את **הסמטאות בסדינים** כך שיוכלו להתקין בהם את המשגרים מבלי שמטוסי חיל האוויר יזהו אותם. עוד נאמר כי מיד לאחר הירי נמלטו פעילי חמאס מהמקום **(סרטון של חיל האוויר מראה כיצד נפרסה יריעת בד לאורך רחוב בשכונת שאטי בעזה)**.

חקירת עצורים

80. **נואף פיצל עטאר** פעיל חמאס, תושב אלעטאטרה, שנעצר ב-11 בינואר 2009 סיפר, כי פעילים רעולי פנים של חמאס **נהגו לשגר רקטות מבתי אזרחים ומאדמות חקלאיות למרות התנגדות התושבים**, שחששו מהרס בתיהם ושדותיהם על ידי צה"ל. עם זאת, לדבריו, התנגדות התושבים המקומיים הייתה מוגבלת מכיוון שאלה שהעזו להתנגד לחמאס נענשו באמצעות ירי ברגליהם או הוצאה להורג כמשתפי פעולה.

81. **עמאר יוסף עבד אלכרים חמד**, פעיל חמאס מבית חאנון, סיפר בחקירתו כי מאזור **מכללת אלזראעה** בוצע ירי לעבר ישראל (מכללת אלזראעה הינה הפקולטה לחקלאות בבית חאנון, שלוחה של אוניברסיטת אלאזהר).

הזעקת אזרחים על מנת שישמשו כ"מגן אנושי" לשם מניעת תקיפת בתי פעילי טרור ע" חיל האוויר הישראלי

דו"ח גולדסטון

82. דו"ח גולדסטון מתייחס לנושא זה בתת-פרק הנקרא "אילוץ אזרחים להישאר באזור עבור מטרות ספציפיות של הגנה על האזור או הכוחות באזור זה מפני תקיפות" (עמוד 119). **לדברי הדו"ח הוועדה שאלה עדים רבים מדוע נשארו בבתיהם למרות הפגזים, הפצצות והפלישה הקרקעית של ישראל**. לדברי העדים הם החליטו להישאר בגלל **מספר סיבות: מפני שכבר חוו תקיפות ובהתבסס על ניסיון העבר לא חשבו שיהיו בסיכון כל עוד יישארו בבתיהם** [ולא יצאו החוצה], **מפני שלא היה להם מקום בטוח ללכת אליו**. בנוסף, הצהירו כמה עדים, **שבחרו להישאר מכיוון שרצו להגן על רכושם**.

על פי עדויות אלו קובעת הוועדה כי לא מצאה כל הוכחה לכך שאזרחים אולצו להישאר בבתיהם על ידי הקבוצות הפלסטיניות החמושות (עמוד 19 סעיף 475).

83. הוועדה מזכירה אירוע בו נענו נשים וילדים לקריאות להתאסף על גג ביתו של אדם פלסטיני, שדווח לו על ידי רשויות ישראל שביתו עומד להיות מותקף. לדבריהם אירוע זה תועד בסרטון וידאו שפורסם באינטרנט והוא מתייחס לחומר שהתקבל אצל הוועדה כעדות לשימוש כ"מגן אנושי". לטענת הוועדה, **האירוע התרחש ב-2007 ולא נטען על ידי ממשלת ישראל לגבי אף אירוע דומה בהתייחס למבצע "עופרת יצוקה"**. לדברי הוועדה היא גם לא קיבלה שום דיווחים אודות אירועים שכאלה ממקורות אחרים. נהפוך הוא, במקרה אחד שנחקר על ידי הוועדה, קיבל פעיל בכיר של חמאס שיחת טלפון מצה"ל שהודיע לו שביתו יותקף בקרוב. הוא פינה את הבית יחד עם משפחתו והזהיר את השכנים לגבי האיום הממשמש ובא כך שגם הם היו מסוגלים לעזוב את בתיהם לפני פגיעת הטיל (עמוד 120, סעיף 476)

84. **בהמשך מצטטת הוועדה הצהרה של פתחי חמאד, חבר במועצה המחוקקת מטעם חמאס** [היום משמש כשר-הפנים בממשל חמאס] מה-29 בפברואר 2009 המוצגת, כהוכחה לשימוש שעושה חמאס ב"מגן אנושי" [במשתמע, מוצגת ע"י ישראל]. המדובר בהצהרה של פתחי חמאד, שהובאה בדו"ח הישראלי אודות מבצע "עופרת יצוקה" (יולי 2009), שם הוא מודה **בצורה ברורה**, בשימוש בנשים, זקנים וילדים כב"מגן אנושי" עבור לוחמי הג'האד מפני "מכונת ההפצצות" הישראלית:

"Accordingly, Hamas created a **human shield** of women, children, the elderly and the mujahideen, against the Zionist bombing machine"⁷

85. הדו"ח מוצא כי הצהרה זאת ראוייה לגינוי מבחינה מוסרית, אולם שם את הדגש על כך, שאין מדובר בהוכחה שחמאס **כפתה** על אזרחים לשמש כ"מגן אנושי". **כך לדבריו** (עמוד 120, סעיף 478):

Although the Mission finds this statement morally repugnant, **it does not consider it to constitute evidence** that Hamas forced Palestinian civilians to shield military objectives against attack. The Government of Israel has not identified any such cases." "...On the basis of the information it gathered, the Mission **found no indication** that the civilian population was **forced** by Hamas or Palestinian armed groups **to remain in areas under attack** from the Israeli armed forces".⁸

⁷ דו"ח גולדסטון עמוד 120 סעיף 477; הציטוט לקוח מהדו"ח הישראלי The operation in Gaza (July 2009), עמוד 69, המסתמך על ערוץ אלאקצא של חמאס (29 בפברואר, 2008).

⁸ ניתוח אירועי העבר (ראו להלן) ממחיש כי האוכלוסייה לא "אולצה" (was not forced) לשמש כ"מגן אנושי" על בתי אזרחים שהותקפו אלא עשתה זאת מרצונה החופשי. פעמים רבות נזעקו תושבים לבתי פעילים מרצונם החופשי, בעקבות עידוד ושילהוב מפי בכירי חמאס וכלי התקשורת של חמאס. עם זאת, במבצע "עופרת יצוקה" אולצו התושבים בכמה מקרים להשלים עם ניהול הלחימה ממקומות מגוריהם ופעמים אף אותרו גילויי מחאה ופעילות התנגדות מצידם.

ממצאים עובדתיים

שימוש באזרחים כ"מגן אנושי" על בתי פעילים במבצע "עופרת יצוקה"

86. ביום הראשון של מבצע "עופרת יצוקה" (27 בדצמבר) קיבלו דיירי בניין מגורים ברצועת עזה בו נמצאו אמצעי לחימה, התרעה כי צה"ל עומד לתקוף את הבניין והם התבקשו לפנותו⁹. בסרטון שצילם כלי טיס של חיל האוויר טרם התקיפה נראים אזרחים רבים מתקהלים על גג הבית על מנת למנוע את תקיפתו. בשל ההתקהלות לא הותקף הבית ע"י חיל האוויר.

צילומים מסרטון של חיל האוויר



בתמונות מתוך הסרטון שצילם כלי טיס של חיל האוויר (27 בדצמבר), ניתן לראות את שלבי ההתקהלות על גג הבית לאחר קבלת ההתרעה לפנותו

[לצפייה בסרטון נא לחצו כאן \(31\)](#)

⁹ במהלך מבצע "עופרת יצוקה" ביצע צה"ל שורה של פעולות שמטרתן הינה למנוע ככל הניתן פגיעה בתושבים שבקרבתם מצאו פעילי הטרור מקלט. מסרים, שתכליתם הייתה להביא להסתלקות תושבים ממקומות, שאמורים היו להיות מותקפים הועברו במגוון שיטות וביניהם הטלת כרוזים, השתלטות זמנית על תדרים של תחנות רדיו מקומיות המשרתות את ארגוני הטרור ושליחת הודעות טלפוניות לתושבים.

87. ב- 28 בדצמבר 2008 תקף חיל האוויר מחסן אמצעי לחימה של חמאס, בביתו של פעיל טרור, **בשכונת זיתון**, שבעיר עזה. צה"ל העביר אזהרה לתושבי הבניין על מנת שהללו יפנו את המקום. תושבי הבניין לא פינו אותו אלא להפך - **בעקבות האזהרה עלו אזרחים על גג הבית על מנת שימשו כ"מגן אנושי" עבור פעיל הטרור**. לנוכח זאת נמנע חיל האוויר מלתקוף את היעד, אולם הוא ביצע ירי אזהרה, עם חימוש שונה, לפינה אחרת של הבית, **במגמה להביא לפינוי האזרחים מהגג**. בעקבות זאת האזרחים התפנו ורק אז בוצעה התקיפה. **פיצוץ משנה עז הוכיח כי במקום אכן היו אמצעי לחימה**.

[לצפייה בסרטון נא לחצו כאן \(32\)](#)

ניתוח התופעה וביטוייה בעבר: ההיגיון שמאחורי השימוש באזרחים כ"מגנים אנושיים" עבור בתי פעילי טרור

88. כשנתיים לפני מבצע "עופרת יצוקה" אימצו לעצמם חמאס וארגוני טרור נוספים טקטיקת לחימה של שימוש באזרחים כ"מגנים אנושיים" עבור בתי פעילי טרור, לגביהם היה חשש, כי יתקפו ע"י חיל האוויר הישראלי.

89. השימוש בטקטיקת לחימה זאת, נעשה לפחות בשני מקרים בעת מבצע "עופרת יצוקה" ובכמה מקרים נוספים בשנתיים שקדמו למבצע. **ההיגיון העומד מאחורי טקטיקת לחימה זאת הינו, שהימצאות אזרחים ביעדים המיועדים לתקיפה תרתיע את צה"ל מלתקוף ותגביר באופן משמעותי את סיכויי שרידותם של פעילי הטרור המהווים יעד עבור חיל האוויר הישראלי**. הערכת חמאס הייתה שצה"ל יימנע בסופו של דבר מלתקוף בתי מחבלים שבהם התקהלו אזרחים, גם אם קודם הזהיר, כי הוא עומד לתקוף בתים אלה כדי להרחיק אזרחים מהמקום.

90. **הטקטיקה של שימוש יזום באזרחים כב"מגן אנושי" על בתי פעילי טרור הוכחה כיעילה, בראיית ארגוני הטרור**, באשר צה"ל נמנע מלתקוף בתי פעילי טרור שבהם התקהלו אזרחים רבים. זאת על אף שתקיפת יעד שכזה מותרת בהתאם לדיני הלחימה. הדבר שיפר את מרחב הפעולה של ארגוני הטרור, העניק מעין "חסינות" לפעילי הטרור כולל הבכירים שבהם, ואפשר להם להמשיך ולפעול נגד אזרחים ויעדים ישראליים. **דרך פעולה זאת עומדת בניגוד מובהק למשפט הבינלאומי, האוסר שימוש באזרחים כ"מגן אנושי"**. שימוש זה באזרחים כ"מגן אנושי" מהווה פשע נגד האנושות ופשע מלחמה (על פי אמנת רומא משנת 1998 שהביאה להקמת את בית המשפט הפלילי הבינלאומי).

התבטאויות בכירי חמאס בזכות השימוש באזרחים כ"מגן אנושי"

91. בכירי חמאס - ולא רק פתחי חמאד המצוטט בדו"ח גולדסטון - **עודדו ושיבחו את השימוש בטקטיקת לחימה זאת ואף ביקרו במקומות שבהם שימשו אזרחים כ"מגן אנושי" כביטוי של הזדהות.** להלן מספר דוגמאות:

א. **אסמאעיל הניה**, ראש ממשל חמאס, בראיון שהעניק לערוץ אלג'זירה, השתבח ב"עמידה האיתנה" של הפלסטינים. הוא התפאר כי ישראל מאיימת להפציץ בתים (קרי, בתים בהם מתגוררים פעילי טרור) אולם למרות זאת מאות **ואלפי פלסטינים יוצאים "באמצע הלילה" ועולים על גגות הבתים אותם מאיימים הישראלים להפציץ** (ערוץ אלג'זירה, 29 בפברואר 2008).

ב. **פתחי חמאד**, חבר המועצה המחוקקת ולעתיד שר הפנים בממשל חמאס התבטא כלהלן: "אחי לוחמי הג'האד, אנו עומדים בפתח אחד מבתי לוחמי הג'האד שלנו ומפקדינו, לוחם הג'האד אבו בלאל אלג'עאביר, אליו התקשרו אויבי אללה [קרי, הישראלים] על מנת [להודיע לון] שהם יפציצו את ביתו [ראו להלן]...אולם הם אינם יודעים שהעם הפלסטיני פיתח את [שיטות] המוות שלנו וחיפושיו אחר המוות. **לכן המוות בקרב העם הפלסטיני הפך לתעשייה בה מצטיינות הנשים**, בה מצטיין כל מי שנמצא על האדמה הזו, **בה מצטיינים הזקנים, לוחמי הג'האד והילדים; לכן הם יצרו מגן אנושי המורכב מנשים, ילדים, זקנים ולוחמי ג'האד**, כדי לקרוא בכך תיגר על מכונת ההפצה הציונית, כאילו הם אומרים לאויב הציוני: 'אנו להוטים למות כפי שאתם להוטים לחיות'" (ערוץ אלאקצא, 29 בפברואר 2008).



פתחי חמאד, שהוזכר בדו"ח גולדסטון, מסביר את התפיסה של שימוש בנשים, ילדים וזקנים כ"מגן אנושי" בפני תקיפות צה"ל (ערוץ אלאקצא, 29 בפברואר, 2008).

[לצפייה בסרטון נא לחצו כאן \(33\)](#)

ג. **אסמאעיל הניה**, ראש ממשל חמאס, קיים ביקור בביתו של מחמד בארוד, פעיל מבצעי בכיר בוועדות ההתנגדות העממית במחנה הפליטים ג'באליא (18 בנובמבר 2006). לביתו של פעיל זה הועקו אזרחים פלסטינים בעקבות התרעה טלפונית

מקדימה שהעביר צה"ל על מנת שישמשו עבורו כ"מגן אנושי". אסמאעיל הניה קיים למחרת היום ביקור הזדהות וזכה לקבלת פנים חמה של אזרחים, ששימשו כ"מגנים אנושיים". בראיון עיתונאי התבטא אסמאעיל הניה: "אני סבור שמה שקרה הלילה **ישמש דוגמא לחיקוי** ... דוגמא לעמנו הפלסטיני ומסר לכך שהתוקפנות לא תשבור את רצונו..." (רדיו צות אלקדס, 19 בנובמבר 2006).

ד. **שיח' נזאר ריאן**, בכיר בחמאס, שהיה פעיל גם בזרוע הצבאית של חמאס ונהרג ע"י צה"ל בעת מבצע "עופרת יצוקה", נטל גם הוא חלק ב"הגנה" של אזרחים על ביתו של מחמד בארוד במחנה הפליטים ג'באליא. בתום האירוע הוא הודיע על תחילת מבצע "**השמירה על בתי לוחמי הג'האד**". בהצהרתו כי "מהיום והלאה לוחמי הג'האד לא יאפשרו לישראל להתקיף את בתיהם...". בראיון נוסף הוא ציין כי **הגברים והנשים שהגיעו לביתו של מחמד בארוד התחלקו למשמרות שנכחו במקום בשעות הלילה ובשעות היום** (הטלוויזיה הפלסטינית 19 בנובמבר 2006; אתר פאל מדיה, 19 ו-20 בנובמבר 2006)¹⁰.



פעיל חמאס נזאר ריאן: התושבים יגנו על פעילי הג'האד "בגופם ובנפשם"; "לא נאפשר לישראל לתקוף שום בית מבתי לוחמי הג'האד לאחר היום..." (טלוויזיה פלסטינית, 19 בנובמבר, 2006)



נזאר ריאן עם פעילי גדודי עז אלדין אלקסאם (אתר הפורומים של אלג'זירה, 24 ביוני 2008)

¹⁰ בתחילת מבצע "עופרת יצוקה", ב-31 בדצמבר 2009 **קיבל נזאר ריאן התרעה על כך שחיל האוויר מתכוון לתקוף את ביתו** שבמחנה הפליטים ג'באליא, אשר בצפון רצועת עזה. ביתו של נזאר ריאן שימש כמחסן אמצעי לחימה. מתחת לבית הייתה מנהרה ששימשה למילוט פעילי טרור של הזרוע הצבאית של חמאס (דובר צה"ל, 1 בינואר). **למרות ההתרעה, סירב נזאר ריאן להתפנות ונשאר בביתו**. הוא אף לא פינה את בני משפחתו. חיל האוויר תקף את ביתו שאכן אוחסנו בו חומרי נפץ רבים (לאחר הפגיעה בבית זוהו פיצוצי משנה רבים). כתוצאה מההתקפה נהרגו ריאן ובני משפחתו ונגרם הרס רב לבתים סמוכים.

ה. **משיר אל מצרי**, דובר חמאס, הגיע יחד עם מאות אנשים, כולל נערים וילדים, על מנת לשמש כ"מגן אנושי" לואיל רג'ב אלשכרה, פעיל גדודי עז אלדין אלקסאם של חמאס בבית לאהיא. בהגיעו למקום הוא שילהב את הקהל באומרו כי התושבים "כורתים ברית חללים למען אללה" וכי הם "ימשיכו להגן על כבודם ועל בתיהם ולשמש מגן אנושי עד לנסיגת האויב" (ערוץ אלקאצא, 20 בנובמבר 2006).

ו. **אבו מג'אהד, דובר ארגון הטרור ועדות ההתנגדות העממית** (שאליו השתייך מחמד בארוד), הצהיר בעקבות האירוע כי "מהיום לא יופצץ שום בית". הוא קרא לעם הפלסטיני על כל רבדיו למלא חובתו ולשמש "כמגנים אנושיים" לבתים המשמשים את הארגונים השונים בציינו כי "זוהי הדרך הנכונה" (הטלוויזיה הפלסטינית, 18 בנובמבר 2006). באתר האינטרנט של "ועדות ההתנגדות העממית" התפרסמה כתבה שכותרתה "תקדים איכותי: ההמונים מגנים על בתי לוחמי הג'האד מפני הפצה" (אתר מקאומה, 21 בנובמבר 2006).

דוגמאות לשימוש היזום באזרחים כמגינים של בתי פעילי טרור מהשנתיים שקדמו למבצע "עופרת יצוקה"¹¹

92. דו"ח גולדסטון טוען כי ב-2007 תועד אירוע בודד שבו נקראו נשים וילדים להתאסף על גג ביתו של פלסטיני, שישראל דיווחה לו כי ביתו עומד להיות מותקף. בשנים 2006-2007 תועדו מספר אירועים כאלו ובמבצע "עופרת יצוקה" תועדו לפחות שני מקרים נוספים.

המקרה של מחמד בארוד, פעיל וועדות ההתנגדות העממית



מימין: אזרחים פלסטינים מתגודדים לפני ביתו של מחמד בארוד במחנה הפליטים ג'באליא. משמאל: אזרחים מבעירים מדורה על גג הבית על מנת שכלי הטיס הישראליים יבחינו בהימצאותם (טלוויזיה פלסטינית, 18 בנובמבר 2006)

¹¹ פרוט המקרים הללו ראו עבודה שעשה מרכז המידע למודיעין ולטרור: "השימוש שעושה חמאס באזרחים כמגן אנושי" (7 בינואר 2009). העבודה בתרגום לאנגלית נמצאת באתר האינטרנט של מרכז המידע ועמדה לרשותה של ועדת גולדסטון.

המקרה של ואיל רגיב אלשכרה, מפקד בגדודי עז אלדין אלקסאם



תושבים על גן ביתו של ואיל רגיב אלשכרה בבית לאהיא (ANB, 20 בנובמבר 2006)



תושבים רבים מתקהלים מול ביתו ועל גג ביתו של ואיל רגיב אלשכרה בבית לאהיא (טלוויזיית ANB, 20 בנובמבר 2006)

חמאס קוראת לציבור הפלסטיני להגיע לביתו של אבו אלהטל¹²



כתובית המציינת כי חמאס קוראת לציבור הפלסטיני להגיע לביתו של אבו אלהטל (בשכונת אלשג'אעיה) על מנת להוות עבורו "מגן אנושי" (ערוץ אלאקצא, 1 במרץ 2007)



אזרחים על גג ביתו של אבו אלהטל בשכונת אלשג'אעיה משמשים עבורו כ"מגן אנושי". בתחתית המסך נכתב: "הכיבוש מאיים בהפצצת בית.. והאזרחים יוצאים חוצץ" (ערוץ אלאקצא, 1 במרץ 2007)

¹² במקרים רבים ערוץ הטלוויזיה אלאקצא של חמאס שימש כערוץ דרכו הפנתה חמאס קריאות לתושבים להגן על בתי פעילי טרור.

המקרה של אבו בלאל אלג'עאביר



ערוץ אלאקצא של חמאס ראיין ב-1 במרץ 2008 אדם בשם אבו בלאל אלג'עאביר, המתגורר בצפון הרצועה, שטען כי "כוחות הכיבוש" יצרו עימו קשר טלפוני ואיימו להפציץ את ביתו. הוא סיפר כי הוא התקשר ל"כמה חברים", שקראו להמונים לבוא ולהתקהל על גג ביתו "על מנת ליצור מגן אנושי". בצילומים שלמעלה נראים אזרחים שהתקהלו על גג הבית המשמשים כ"מגן אנושי" (ערוץ אלאקצא, 1 במרץ 2008).

**חלק ג': שילוב המשטרה ומנגנוני ביטחון הפנים
של ממשל חמאס בפעילות הצבאית-
טרוריסטית בשגרה ובמהלך מבצע "עופרת
יצוקה"**

תוכן העניינים

1. **עיקרים**
2. **פרק א'** – שילוב המשטרה ושאר מנגנוני ביטחון הפנים של חמאס בפעילות הצבאית של גדודי עז אלדין אלקסאם:
 - א. סיוע משרד הפנים של ממשל חמאס לגדודי עז אלדין אלקסאם ולשאר ארגוני הטרור (ה"התנגדות").
 - ב. שורשי "הזהות הכפולה" של המשטרה ושאר כוחות ביטחון הפנים.
 - ג. שיתוף פעולה ממוסד בין משטרת חמאס לבין גדודי עז אלדין אלקסאם.
 - ד. שיתוף הפעולה הממוסד בין מנגנונים נוספים של משטרת חמאס לבין גדודי עז אלדין אלקסאם.
 - ה. שיתוף הפעולה בין מנגנוני ביטחון פנים נוספים לבין גדודי עז אלדין אלקסאם.
3. **פרק ב'** – שיתוף הפעולה של המשטרה ומנגנוני ביטחון הפנים של חמאס עם גדודי עז אלדין אלקסאם במהלך מבצע "עופרת יצוקה":
 - א. מידע מודיעיני על מעורבות מנגנוני ביטחון הפנים של חמאס בלחימה נגד צה"ל.
 - ב. הערכות משותפת של מנגנוני הביטחון וגדודי עז אלדין אלקסאם.
 - ג. התבטאויות בכירים לפיהם נטלה המשטרה חלק בלחימה לצד ארגוני הטרור ("ההתנגדות").
 - ד. תרגיל משותף שבוצע לאחר מבצע "עופרת יצוקה" (20 בדצמבר 2009).
4. **פרק ג'** – שוטרים ואנשי ביטחון בעלי "זהות כפולה", שנהרגו במהלך מבצע "עופרת יצוקה" ולאחריו:
 - א. כללי.
 - ב. פרסום כרזות אודות מותם של אנשי משטרה בעלי "זהות כפולה".
 - ג. ממצאי המחקר של Orient Research Group לעומת דו"ח גולדסטון.
5. **פרק ד'** – סעיד ציאם כמקרה מבחן: דמותו של שר הפנים והביטחון הלאומי בממשל חמאס, שנהרג ע"י צה"ל במבצע "עופרת יצוקה", כמבטאת את "זהותם הכפולה" של אנשי הביטחון.

עיקרים

1. דו"ח גולדסטון טוען, כי המשטרה הינה גוף אזרחי לכל דבר, שמטרתו לאכוף את החוק והסדר ולהגן על "חזית הפנים". כפועל יוצא מכך הדו"ח תוקף את ישראל על שתקפה מתקני משטרה וטוען כי אין לראות ב-248 השוטרים שנהרגו במבצע "עופרת יצוקה" לוחמים אלא אזרחים לכל דבר. הדו"ח טוען כי גם שאר מנגנוני ביטחון הפנים הינם בעלי אופי אזרחי, למעט מנגנון הביטחון הלאומי שפעיליו הינם לוחמים (combatants), משום שהוטלו עליו משימות צבאיות קונקרטיות. הדו"ח דוחה (כדרכו) את עמדת ישראל הרואה במערך הביטחוני של חמאס, ובכלל זה המשטרה, פונקציה צבאית מובהקת. הדו"ח מעדיף לאמץ את העמדה (המגמתית והכחבת) של "רשויות עזה" (קרי, ממשל חמאס) ודוברים מטעם המשטרה (הכפופה לחמאס) הטוענים כי המדובר במנגנונים בעלי אופי אזרחי.

2. מידע מודיעיני איכותי מפריך את ממצאי דו"ח גולדסטון בסוגיה זאת. מספר גדול של פעילי משטרה ושאר מנגנוני ביטחון הפנים של חמאס שרתו במקביל במשטרה ובזרוע הצבאית של חמאס (גדודי עז אלדין אלקסאם). במסגרת ה"שירות הכפול" הם היו מעורבים בלחימה השוטפת נגד צה"ל בתקופה שקדמה למבצע "עופרת יצוקה", נטלו חלק בלחימה במהלך המבצע וכמה מהם מופיעים בין שמות ההרוגים. זאת ועוד, מידע מודיעיני איכותי מוכיח באופן חד-משמעי כי בהתנהלותה הלא פומבית חמאס אינה עושה שום הבחנה בין הרוגי גדודי עז אלדין אלקסאם לבין אנשי כוחות בטחון הפנים.

3. שיתוף הפעולה ההדוק בין הזרוע הצבאית של חמאס (גדודי עז אלדין אלקסאם) לבין המשטרה ושאר מנגנוני ביטחון הפנים התקיים ועודנו מתקיים במספר רמות ואופנים:

א. הרמה הממשלית: סיוע משרד הפנים של ממשל חמאס לגדודי עז אלדין אלקסאם (ולארגוני טרור נוספים). בהתבטאויות המכוונות לקהל היעד הפלסטיני (בשונה מהדברים, שנאמרו לחברי ועדת גולדסטון) בכירי ממשל חמאס שבו ושיבחו את שיתוף הפעולה שבין משרד הפנים ומנגנוני ביטחון הפנים לבין ארגוני הטרור השונים (ה"התנגדות" בלשונם). כך למשל, פתחי חמאד, שר הפנים והביטחון הלאומי הנוכחי בממשל הניה, התפאר כי משרדו עושה מאמץ להגן על הארגונים השונים "ולהקל על משימותיהם הג'יהאדיות". לשם כך, ציין, שהוא ואנשי משרדו נפגשים עם מפקדי הארגונים באופן קבוע על מנת להסיר כל מכשול בפני פעילותם הצבאית (סוכנות צפא, 28 באוקטובר 2009).

ב. שיתוף פעולה ממוסד בין המשטרה ושאר מנגנוני ביטחון הפנים לבין גדודי עז אלדין אלקסאם. מידע מודיעיני מצביע על כך, שבין המשטרה ושאר מנגנוני ביטחון הפנים לבין גדודי עז אלדין אלקסאם, מתקיים במשך שנים שיתוף פעולה ממוסד בהיקף נרחב. שיתוף פעולה זה כלל, ערב מבצע "עופרת יצוקה": הערכות משותפת

בבסיסים ומפקדות; אימונים במתקני אימונים של גדודי עז אלדין אלקסאם (בסרטון שלל שנתפס נראים פעילי גדודי עז אלדין אלקסאם מבצעים אימונים על גבי כלי רכב משטרתיים); **סיוע-לוגיסטי** כגון העברת אמצעי לחימה ע"י גדודי עז אלדין אלקסאם לאנשי המשטרה; **ביצוע מארבים ותצפיות**; **איסוף מודיעין והעברת דיווחים אודות פעילות צה"ל לגדודי עז אלדין אלקסאם**; והתכונות **משותפת לתסריט של לחימה נגד צה"ל**. במסגרת שיתוף פעולה זה **שולבו אנשי המנגנונים בפעילות הלחימה השוטפת נגד צה"ל ותוכננו להשתלב בלחימה בעת חירום - כפי שאכן ארע בפועל בעת מבצע "עופרת יצוקה"**.

ג. **לחימה תחת פיקוד הזרוע הצבאית של חמאס: שילוב אנשי משטרה ושאר פעילי מנגנוני ביטחון הפנים בגדודי עז אלדין אלקסאם**. על פי מידע מודיעיני רב ואיכותי, **פעילי המשטרה ומנגנוני ביטחון הפנים האחרים שרתו בשגרה ובחירום בגדודי עז אלדין אלקסאם**. תופעה זאת התקיימה בהיקף נרחב. פעילים רבים מהמשטרה, זוטרים ובכירים, ופעילים ממנגנונים נוספים, **הוכפפו בעת הלחימה לזרוע הצבאית של חמאס והוצבו במעגל העימות הישיר עם ישראל**. במהלך מבצע "עופרת יצוקה" עשתה חמאס ניסיון להסתיר את שמות וזהות פעיליה הצבאיים, שנהרגו במסגרת בניית מיתוס ה"ניצחון" על ישראל. אולם **כבר במהלך המבצע, ועוד יותר לאחריו, חל כרסום במדיניות ההסתרה של חמאס והחלו להתפרסם כרזות ההרוגים, שחלקן העידו באופן ברור על "השיוך הכפול" של אנשי משטרה שנהרגו**. בחלק מהכרזות ניתן לראות פעילים במדי משטרה (ומדי מנגנוני ביטחון נוספים) ובמדי גדודי עז אלדין אלקסאם, נושאים תפקידים שונים בכל אחד מהגופים הללו, תוך שימוש בטרמינולוגיה המאפיינת את הזרוע הצבאית של חמאס.

ד. **ביצוע פעילות צבאית-טרוריסטית ע"י מנגנוני ביטחון הפנים, כיחידות אורגניות, לצידה של הזרוע הצבאית של חמאס** (הנחת מטענים, ירי רקטות ופצצות מרגמה, לחימה נגד כוחות צה"ל).

4. במקרה של כניסה ישראלית רחבת היקף לרצועה, **דוגמת מבצע "עופרת יצוקה"**, מהווים פעילי מנגנוני הביטחון **חלק אינטגרלי מהמערך הלוחם של חמאס**. במסגרת זאת אותם פעילי המנגנונים, שבמקביל מעורבים בפעילות הזרוע הצבאית של חמאס, **מצטרפים לכוחות האורגניים של הזרוע הצבאית של חמאס**. שאר הכוח ממשיך לפעול במסגרת המנגנונים, **ככוח תומך לחימה** לזרוע הצבאית של חמאס (דוגמת העברת אמצעי לחימה וציוד). מעבר לכך, מנגנוני הביטחון פועלים גם **ככוח לחימה אורגני**, לצידה של הזרוע הצבאית של חמאס. הסיכוי למתווה שכזה גובר ככל שמתארכת הלחימה ברצועה וככל שגדל טווח החדירה הקרקעית של צה"ל. בולטת במיוחד בגזרת החוף **פעילותה הצבאית של המשטרה הימית, כיחידה אורגנית**, מתוקף היותה הגוף הדומיננטי הלוחם בגזרת החוף (והיעדר כוח ימי של הזרוע הצבאית).

5. דוגמא (אחת מיני רבות) **לשיתוף הפעולה ברמה הבכירה, אשר מבטאת את זהותם הכפולה של בכירים במשטרה ובמנגנוני ביטחון הפנים, ניתן למצוא בדמותו של סעיד ציאם, שנהרג בתקיפת צה"ל במהלך מבצע "עופרת יצוקה". סעיד ציאם שימש כשר הפנים והביטחון הלאומי בממשל הניה ובה בעת כפעיל בכיר בהנהגת חמאס ברצועה.** מידע מודיעיני רב ואיכותי (המפורט בעבודה) מצביע על **מעורבות בולטת של סעיד ציאם בפעילות הצבאית של גדודי עז אלדין אלקסאם, במקביל לפעילותו כשר הפנים וכאחראי לפעילות מנגנוני בטחון הפנים.** מעורבות זאת כללה העברת פעילים ממערך ביטחון הפנים לזרוע הצבאית, סיוע ברכש ובהברחת אמצעי לחימה, העברת מידע ואמצעים מסוריה לרצועה, השתתפות בשיבות של פעילי הזרוע הצבאית, שיגור פעילי מנגנוני הביטחון לאימונים של גדודי עז אלדין אלקסאם, ועוד.

6. **שיתוף הפעולה הממוסד בין כוחות ביטחון הפנים לבין גדודי עז אלדין אלקסאם נמשך גם לאחר מבצע "עופרת יצוקה".** כך למשל, ב-20 בדצמבר 2009 קיימו גדודי עז אלדין אלקסאם תרגיל צבאי נרחב בצפון רצועת עזה, אשר נועד לדמות מצב לחימה עם כוחות צה"ל בתרחיש של מהלך צבאי קרקעי ברצועת עזה. מערך ביטחון הפנים של חמאס נטל חלק מרכזי בתרגיל תוך שיתוף פעולה בין מנגנוני הביטחון השונים לבין גדודי עז אלדין אלקסאם. שיתוף הפעולה המבצעי בין הגופים השונים כלל מעקב אחר כוחות צה"ל באוויר וביבשה וביום היתקלויות עם כוחות צה"ל בעומק השטח. במסגרת זאת תורגלו חתירה למגע, ירי לעבר כוחות צה"ל לאחר גילויים והעברת פקודות לפתיחה באש. מנגנון הביטחון הלאומי, שבלט במעורבותו העמוקה בפעילות נגד צה"ל, הנחה את דרגי השטח שלו לפעול נגד צה"ל, בתיאום עם הזרוע הצבאית של חמאס, לרבות דימוי תרחיש של תקיפת כוח צה"ל שהתבצר באחד הבתים.

פרק א': שילוב המשטרה ושאר מנגנוני בטחון הפנים של חמאס בפעילות הצבאית של גדודי עז אלדין אלקסאם

דו"ח גולדסטון

1. דו"ח גולדסטון מקדיש מקום נרחב יחסית לנושא ה"תקיפה המכוונת של מתקני המשטרה בעזה", כולל סקירה היסטורית נרחבת על תולדות הקמת מנגנוני הביטחון מאז שנת 2005¹. זאת במסגרת פרק VII בדו"ח, העוסק ב"התקפות נגד בנייני ממשלה ומשטרה" (עמוד 99-111 סעיפים 393-438). הדו"ח מתאר בפירוט את מהלך התקיפה (עמוד 100-102). כמו כן ביקרו חברי הוועדה בבניין מטה המשטרה ובחמש מתחנות המשטרה שהותקפו, בשעה הראשונה של מבצע "עופרת יצוקה" ושמעו עדויות מפי עדי ראייה בשטח. על פי הנטען בדו"ח גולדסטון **נהרגו בעת המבצע 264 פעילי מנגנוני ביטחון הפנים של ממשל חמאס: 248 שוטרים, 11 פעילים במנגנון ביטחון הפנים ו-5 פעילים במנגנון הביטחון הלאומי** (עמוד 90-91 פסקה 354, 357).

2. בהמשך מציג הדו"ח שתי תפיסות לגבי תפקידה של המשטרה ברצועת עזה: התפיסה הישראלית הרואה במשטרה חלק מהכוחות הצבאיים של חמאס, שכן חלק גדול מאנשי המשטרה משרתים גם בגדודי עז אלדין אלקסאם (עמוד 103, סעיף 408). לעומתה מוצגת עמדת "רשויות עזה" (קרי, ממשל חמאס) הטוענת כי תפקיד המשטרה הוא "להגן על חזית הפנים" כלומר, לשמור על יחסי האוכלוסייה האזרחית עם הרשויות, לחלק סיוע הומניטארי לאוכלוסייה האזרחית ולאכוף את החוק והסדר (עמוד 103 סעיפים 409-411). **על פי הדו"ח אנשי המשטרה חמושים ברובי קלציניקוב ובאלות מאחר שהרשויות אינן מסוגלות לספק להם ציוד משטרתי נוסף כגון גז מדמיע ואקדחים** (עמוד 103-104 סעיפים 109-410).

3. הדו"ח טוען, כי התפיסה שהציגה ישראל שונה לגמרי ממשימות המשטרה כפי שאופיינו באתר משרד הפנים ומנגנוני הביטחון (של ממשל חמאס), מהנחיות שר הפנים למשטרה ומראיונות שקיימה הוועדה עם מנהל המשטרה ודובריה. **על מנת "להכריע" בין עמדת "רשויות עזה" לבין עמדת ישראל בחרה הוועדה להציג סקירה היסטורית נרחבת אודות התפתחות מנגנוני הביטחון ברצועת עזה**. להלן עיקרי שלבי ההתפתחות המנגנונים על בסיס התיאור המופיע בדו"ח (עמ' 103-105) בתוספת הערות של כותבי מחקר זה:

א. **באפריל 2006**, כשלושה חודשים לאחר זכייתה של חמאס בבחירות, **הקים סעיד ציאם, שר הפנים דאז, את הכוח המבצע**. לכוח זה היו כמה תפקידים מקבילים: אכיפת החוק והסדר הציבורי ולשמש כוח צבאי פוטנציאלי (שהיווה גם את "חוד החנית" של חמאס בעימותים האלימים מול פתח). כמפקד הכוח מונה ג'מאל ג'יראח (פעיל ותיק בזרוע הצבאית של חמאס). לתפקיד המפקח הכללי של משרד הפנים התמנה ג'מאל אבו

¹ הסקירה אודות התפתחות מנגנוני הביטחון היא ארוכה ומפורטת (עמ' 104-107 סעיפים 412-423) והיא עומדת בניגוד בולט להתעלמות הדו"ח בסקירה ההיסטורית מחלקים רבים אחרים הרלוונטיים לצמיחתו של איום הטרור מרצועת עזה.

סמהדאנה, מי שעמד אז בראש ארגון הטרור וועדות ההתנגדות העממית (פעיל בכיר זה המשיך לעמוד בראש וועדת ההתנגדות גם לאחר מינויו). לאחר שנבחר אמר אבו סמהדאנה, כמצוטט בדו"ח, כי הכוח יורכב מ-3,000 מגויסים חדשים מ"הזרועות החמושות הפלסטיניות" ובכלל זה גדודי עז אלדין אלקסאם.

ב. **באוגוסט 2007**, לאחר השתלטותה המוחלטת של חמאס על הרצועה, הוחלט על ארגון מחדש של מנגנוני הביטחון בעזה במסגרתו ישולבו חברי הכוח המבצע במערך ביטחון פנים חדש שיוקם. באוקטובר 2007 אורגנו מחדש מנגנוני הביטחון שפעלו בעזה ובמסגרת התהליך פורקו כלל מנגנוני הרשות והוקם מערך ביטחון פנים חדש (על בסיס הכוח המבצע) הכפוף למשרד הפנים והביטחון הלאומי.

4. הדו"ח משתמש בתיאור היסטורי זה על מנת להביע תמיכה בעמדת ממשל חמאס. בהתייחסותו לדיווחים **על השתתפות אנשי המשטרה בלחימה והיותה כוח צבאי, הוא קובע כי "אין כל ייחוד במצב בו כוח משטרה שזה עתה הוקם בעזה ישלב בשורותיו חברים לשעבר בקבוצות המזוינות" וכי אין די ב"חברות המוקדמת" (במקור: prior membership) לכשעצמה כדי להוכיח שמשטרת עזה היא חלק מגדודי [עז אלדין] אלקסאם או קבוצה מזוינת אחרת (עמוד 106 סעיף 418).**

5. בכל מקרה טוען הדו"ח כי למרות שיתכן כי חברים מסוימים במשטרה המשיכו לשמור על קשר עם "הקבוצות החמושות", הרי שנראה כי **טענת ממשלת ישראל לפיה הרוב המכריע של אנשי המשטרה היו, בה בעת, חברים בארגוני טרור הינה הערכת יתר בלתי מוצדקת (עמוד 106-107 סעיף 419). יוצא דופן לדברי הדו"ח הינו מנגנון הביטחון הלאומי, שאל פעיליו מתייחס הדו"ח כאל "לוחמים" (combatants). זאת בשל האחריות הפורמאלית (על פי הדו"ח המתבסס על אתר האינטרנט של המנגנון) המוטלת עליו "להגנה על המולדת הפלסטינית לנוכח איומים חיצוניים ופנימיים" (עמוד 105 סעיף 415).**

6. **בחלק המסקנות דוחה הדו"ח למעשה את עמדת ישראל באשר ל"זוהת הכפולה" של המשטרה, וקובע:**

א. אין די מידע כדי להסיק כי משטרת עזה כמכלול שולבה בתוך הכוחות המזוינים של רשויות עזה כפועל יוצא, **אין לראות בשוטרים שנהרגו כלוחמים, מעצם היותם אנשי משטרה (סעיף 433, עמוד 110).**

ב. לא ניתן לומר כי השוטרים שנהרגו ב-27 בדצמבר 2008 השתתפו בפעולות הלחימה ולפיכך **הם לא איבדו את חסינותם מפני תקיפה בתור היותם אזרחים (עמוד 110 סעיף 434).**

ג. **הוועדה הסכימה כי יתכן וחלק מאנשי משטרת עזה היו גם באותה עת חברים בגדודי עז אלדין אלקסאם או "קבוצה חמושה" אחרת ולפיכך הם נחשבים בחוקת לוחמים. אולם הוועדה טענה, כי גם אם היה בידי כוחות הביטחון של ישראל מידע אמין, כי אכן כך הם פני הדברים, הרי שהוא אינו מנשל את כל המשטרה ממעמדה ככוח אזרחי לאכיפת החוק (עמוד 111 סעיף 436).**

7. תקיפת יעדי משטרה ע"י צה"ל זוכה להתייחסות גם בפרק "המסקנות וההמלצות" שם קובע הדו"ח, כי ישראל נכשלה בכיבוד עיקרון המידתיות בין היתרון הצבאי אותו רצתה להשיג ע"י "הריגת כמה שוטרים", שהיו אולי חברים בארגון בקבוצה מזוינת, לבין אובדן חיים של אזרחים (רוב השוטרים וכן אזרחים ששהו בתחנות המשטרה במהלך התקיפה) (עמוד 414 סעיף 1923).

ממצאים עובדתיים

סיוע משרד הפנים של ממשל חמאס לגדודי עז אלדין אלקסאם ולשאר ארגוני הטרור ("ההתנגדות").

8. **מידע מודיעיני רב והתבטאויות פומביות של בכירים בחמאס מצביעים על סיוע נרחב של משרד הפנים של ממשל חמאס לגדודי עז אלדין אלקסאם ולשאר ארגוני הטרור. סיוע זה הינו פועל יוצא מהאינטרסים והממשליים שלה – משרד הפנים באמצעות עניין ברגיעה כפועל יוצא מהאינטרסים התנועתיים והממשליים שלה – משרד הפנים באמצעות מנגנוני ביטחון הפנים כפה זאת במידה רבה של הצלחה (אף כי לא מוחלטת) על ארגוני הטרור הסוררים. לפיכך משרד-הפנים של ממשל חמאס נטל חלק בניהול מדיניות הטרור של חמאס, כולל הגשת סיוע לפעילי הטרור שירו רקטות לעבר ישראלים בשבע השנים שקדמו למבצע "עופרת יצוקה".**

9. **בכירי ממשל חמאס שבו ושיבחו את שיתוף הפעולה הקיים בין משרד הפנים ומנגנוני הביטחון לבין ה"התנגדות" (קרי, ארגוני הטרור). כך למשל:**

א. **פתחי חמאד, שר הפנים של חמאס, הצהיר עם כניסתו לתפקיד, כי המטרות של משרד הפנים יישארו כפי שהן: "לשמור על אופציית הג'יהאד וההתנגדות". זאת, בניגוד למנגנוני הביטחון של פתח ש"נאבקו בהתנגדות וקיימו תיאום ביטחוני עם האויב" (ראיון שהעניק פתחי חמאד ללשכת ההסברה של חמאס פורסם ב-PALDF, 6 במאי, 2009). בראיון נוסף שהעניק, עם היכנסו לתפקידו, מנה את הישגיו החשובים של שר הפנים הקודם סעיד ציאם ואמר, כי אחד מהישגיו הגדולים ביותר היה יצירת "שיתוף הפעולה והתיאום בין מנגנוני הביטחון וההתנגדות הפלסטינית". לדבריו שיתוף פעולה זה לא מצא חן בעיני "האויב הציוני" ועל כן הוא הפציץ את מטות מנגנוני הביטחון בעת מבצע "עופרת יצוקה" (אתר המשטרה ברצועה, 7 במאי, 2009).**

ב. **פתחי חמאד, שר הפנים והביטחון הלאומי בממשל הניה נשא נאום בסמינר, שנערך ב-28 באוקטובר 2009 בעזה, בו תיאר את שיתוף הפעולה והתיאום שבין משרד הפנים לבין ה"התנגדות" (קרי, ארגוני הטרור). בעת נאומו נכחו במקום מפקדי מנגנוני ביטחון הפנים של חמאס. להלן עיקרי דבריו של פתחי חמאד כפי שצוטטו ע"י סוכנות הידיעות צפא, המזוהה עם חמאס (צפא, 28 באוקטובר 2009):⁵**

⁵ דבריו אלו של פתחי חמאס צוטטו גם באתר חמאס Palestine-info ב-28 באוקטובר 2009.

1) משרד הפנים (של ממשל חמאס) "**פועל בתאום עם כל פלגי ההתנגדות בעזה**" (קרי, עם ארגוני הטרור הפועלים ברצועה).

2) המשרד עושה מאמץ "**לפרוס את חסותו עליהם ולהקל על (קרי, לאפשר את) משימותיהם הג'האדיות בכל המישורים**".

3) **מתקיים תיאום קבוע בין משרד הפנים לארגונים שונים**: "אנו נפגשים עם **מפקדי הפלגים** (קרי, ארגוני הטרור הפועלים ברצועה) **באופן קבוע** כדי להסיר את המכשולים בינינו. אנו שמנו קץ לתאום הביטחוני עם הכיבוש (קרי, התאום הביטחוני של הרשות הפלסטינית עם ישראל) **והחלפנו אותו בתיאום ג'האדי**" (קרי, תיאום מבצעי, לביצוע פעולות נגד ישראל).



בכותרת העליונה: "**פתחי** **חמאד**: אנו פועלים בתאום עם פלגי ההתנגדות (קרי, ארגוני הטרור) כדי להקל על (קרי, לאפשר את) משימותיהם". בכותרת התחתונה: **חמאד** אומר כי המשרד שלו מתואם עם כל הפלגים של ההתנגדות הפלסטינית ברצועת עזה (קרי, עם ארגוני הטרור) בכל התחומים. [משרדו] שואף להגן עליהם ולהקל על המשימות הג'האדיות שלהם בכל המישורים (אתר סוכנות צפא, 28 באוקטובר 2009).

ג. **אסמאעיל הניה**, ראש ממשל חמאס אמר בטקס סיום קורס קציני משטרה, שהתקיים בקריית המשטרה על שם ערפאת, **כי מנגנוני הביטחון אינם מכירים בשיתוף פעולה ביטחוני עם "הציונים"** (רמז למנגנוני הביטחון של הרשות הפלסטינית) וכי הם לא ירדפו אחר ה"התנגדות" (קרי, ארגוני הטרור) **מכיוון שהם בבחינת "מטריית ההתנגדות והם בעצמם ההתנגדות"** (ערוץ אלאקצא, 30 באוקטובר 2008).

שורשי "הזהות הכפולה" של המשטרה ושאר כוחות ביטחון הפנים

10. **ערב מבצע "עופרת יצוקה" מנה מערך ביטחון הפנים של חמאס מעל ל-13,000 פעילים, שאורגנו במסגרת חמישה מנגנונים: המשטרה (לשעבר הכוח המבצע, הכולל גם את יחידת העילית כוח ההתערבות המהירה ואת המשטרה הימית); מנגנון ביטחון הפנים; מנגנון הביטחון והאבטחה; מנגנון הביטחון הלאומי ומנגנון ההגנה האזרחית.** מנגנונים בעלי אופי פעילות דומה שמשו את הרשות הפלסטינית ברצועת עזה מנגנונים אלה היו אחראים על שמירת ביטחון הפנים לצד התמודדות נגד ישראל.

11. **למרות ניצחונה של חמאס בבחירות למועצה המחוקקת (ינואר 2006) והקמת הממשלה בראשותה, לא קיבלה חמאס לידיה את השליטה על מנגנוני הביטחון, שנשארו בשליטתם של הרשות הפלסטינית ופתח. לנוכח זאת הקימה חמאס (אפריל-מאי 2006) כוח ביטחוני משלה, בעל אוריינטציה צבאית, שאמור היה להוות זרוע ביצועית של ממשל חמאס ומשקל נגד למנגנונים הנאמנים לאבו מאזן. כוח זה נקרא "הכוח המבצע" או "הכוח המבצע המיוחד" והוא הוכפף למשרד-הפנים של ממשל חמאס. את הכוח איישו בעיקר פעילי חמאס והזרוע הצבאית שלה, גדודי עז אלדין אלקסאם. הפיקוד על כוח זה ניתן בידיהם של בכירי הזרוע הצבאית, חלקם נושאי משרות וחלקם משדרת הפיקוד הבכיר שלה. כמפקד הכוח המבצע מונה באותה העת ג'מאל ג'ראח, שהיה עד למינויו פעיל ותיק בזרוע הצבאית של חמאס.**

12. הפעילים שהצטרפו לכוח המבצע, מקרב המפקדים ומקרב פעילי השטח של הזרוע הצבאית של חמאס, לא חויבו לוותר על השתייכותם לזרוע הצבאית (ולעיתים גם של ארגוני טרור אחרים). הם המשיכו לשמש בשני התפקידים במקביל, תוך שיתוף פעולה ושימוש בצידוד ובחימוש של הזרוע הצבאית של חמאס (כגון מטענים וטילי נ"ט). הכוח המבצע, בעל היכולות הצבאיות, היה הגורם המרכזי שהוביל את העימותים האלימים בין חמאס לפתח ברצועת עזה, שבסיומם השתלטה חמאס על הרצועה ונחלה ניצחון צבאי על מנגנוני הביטחון ופעילי פתח, למרות עדיפותם המספרית (יוני 2007).

13. במקרים רבים יכלו פעילי המשטרה ושאר המנגנונים לבחור בין השתייכות לזרוע צבאית של חמאס לבין השתייכות למנגנוני הביטחון. אולם ההשתייכות לזרוע הצבאית לא הייתה בהכרח במשרה מלאה ובפני הפעילים הצבאיים עמדה גם האפשרות של פעילות באחד ממנגנוני הביטחון במשרה מלאה בשכר לצד שייכות חלקית לזרוע הצבאית (ופעילות במסגרת הזרוע הצבאית כשירות "מילואים"). אלו הם שורשי "הזהות הכפולה" של רבים מאנשי מנגנוני הביטחון, עד עצם היום הזה.



הפקודה המנהלתית המאשרת את הכללת אנשי הכוח המבצע ברשימות משרד הפנים (מתוך דו"ח על הכוח המבצע שפורסם באתר חמאס, 9 בינואר 2007). כפיפות זאת העניקה לגיימצייה ממשלית לכוח המבצע של חמאס אולם לא ביטלה את מהותו הצבאית של כוח זה.



אנשי הכוח המבצע, לבושי מדים וחמושים היטב. מדובר במנגנון בטחון פנים, שתפקד ככוח צבאי לכל דבר.

14. הכוח המבצע נתפס בקרב הציבור הפלסטיני ככוח דיכוי אליים ולפיכך עשו ראשי חמאס ניסיונות מתמשכים לרסן את פעילותו, לשפר תדמיתו ולחזק את הלגיטימיות שלו. לאחר השתלטות חמאס על הרצועה (יוני 2007) הוקם מנגנון משטרה חדש, כחלק ממערך ביטחון הפנים, שהוכפף גם הוא למשרד הפנים, ובו שולב הכוח המבצע, אשר חדל להתקיים ככוח עצמאי. למשטרה צורפו פעילי חמאס נוספים וכך פעילים מארגוני טרור אחרים ברצועה. בראש מנגנון המשטרה החדש הוצב תופיק ג'בר (בעברו איש פתח "חצה את הקווים"). כסגנו מונה ג'מאל ג'ראח, בכיר בזרוע הצבאית של חמאס ומפקד הכוח המבצע לשעבר, שצוין לעיל.



לואאי' (אלוף) תופיק ג'בר, מפקד המשטרה לשעבר, שנהרג ביום הראשון למבצע "עופרת יצוקה"

מבנה משטרת חמאס

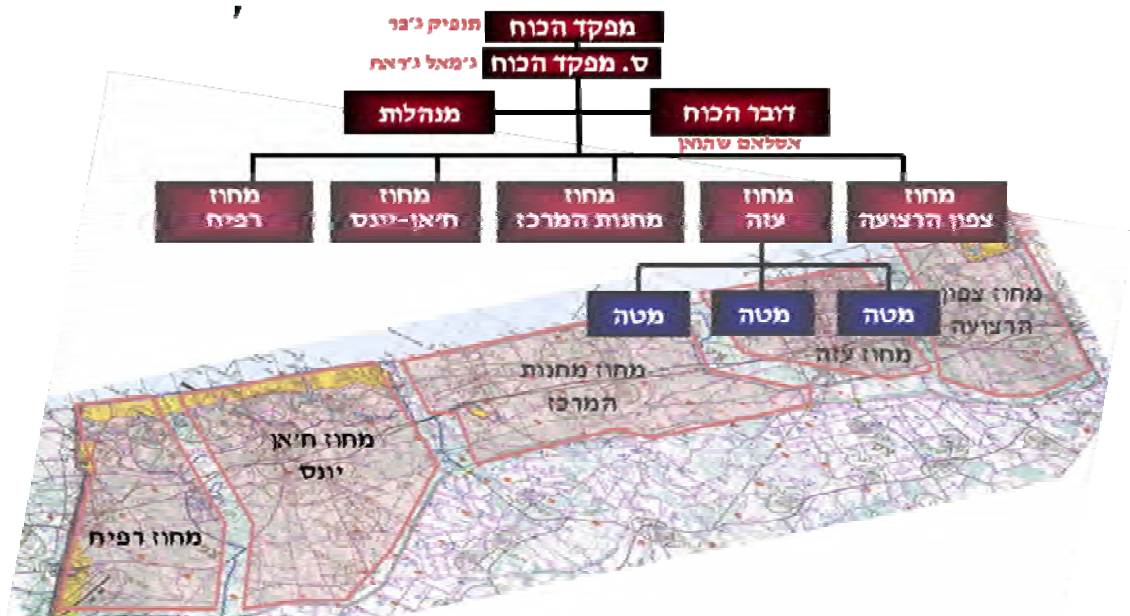

15. עדות **לתפקיד הכפול**, הביטחוני והצבאי, שמילאו פעילים צבאיים בכירים חוטרים, שהצטרפו לכוח המבצע, **ניתן למצוא בהצהרותיו של ג'מאל אבו סמהדאנה לאחר מינויו כמפקח הכללי של משרד הפנים**. בהצהרותיו הדגיש, כי פעילותו במסגרת משרד הפנים אינה עומדת בסתירה לפעילותו כמפקד ועדות ההתנגדות העממית וכי ועדות ההתנגדות העממיות שבראשותו **ימשיכו לבצע פיגועים גם לאחר מינויו** (Pal-Media, 21 באפריל, 2006).
בראיון לעיתון בריטי הוא אמר:

"We have only one enemy. They are Jews. We have no other enemy. I will continue to carry the rifle and pull the trigger whenever required to defend my people" (ראיון **לסאנדיי טלגרף**, 23 אפריל, 2006).



ג'מאל אבו סמהדאנה מונה כמפקח כללי של משרד הפנים ובו בזמן המשיך לשמש כמפקד ארגון הטרור ועדות ההתנגדות העממית, ששמשו באותה עת כ"קבלן משנה" של חמאס (צילום: אתר האינטרנט של ועדות ההתנגדות העממית www.mogawmh.com 9 ביוני 2006). אבו סמהדאנה נהרג בהתקפה של צה"ל (8 ביוני 2006).

שיתוף פעולה ממוסד בין משטרת חמאס לבין גדודי עז אלדין אלקסאם

המשטרה

16. **משטרת חמאס עוסקת בשגרה בפעילות שיטור, שעיקרה שמירה על הסדר הציבורי וטיפול בפשיעה על כל מרכיביה. בו בזמן היא מקיימת בשגרה שיתוף פעולה ממוסד עם גדודי עז אלדין אלקסאם (הזרוע הצבאית של חמאס) ובחירום היא מהווה חלק בלתי נפרד מהמערך הצבאי של חמאס.**

17. **עם מיזוג הכוח המבצע במשטרה קיבלה המשטרה במתכונתה החדשה מאפיינים ברורים של כוח צבאי. לרשותה הועמדו אמצעי לחימה מתקדמים רבים כמו מטולי RPG, רימונים ומטעני חבלה, שאינם נדרשים לפעילות משטרתית שגרתית, והם מאפיינים יותר אמצעי לחימה המצויים בידי הזרוע הצבאית של חמאס (התיאור שנמסר לוועדת גולדסטון, כאילו לרשות המשטרה עומדים רק "רובי קלצ'ניקוב ואלות" אינו נכון). אמצעים אלו הופעלו נגד מתנגדיה של חמאס ברצועה, שהעזו לקרוא תגר על שלטונה ולעיתים גם נגד צה"ל. דוגמא בולטת להפעלת כוח משטרתית בעל אופי צבאי למשימות ביטחון פנים ניתן למצוא בעת השתלטות חמאס על מתחם חמולת ח'לס בשג'יעיה (אוגוסט 2008). במבצע השתלטות פעלו שוטרים חמושים במטולי נ"ט RPG-7, לצד פעילי גדודי עז אלדין אלקסאם.**



פעילי משטרת חמאס (כחול כהה) ופעילי כוח ההתערבות של המשטרה (כחול מנומר) לצד פעילי הזרוע הצבאית של חמאס (ירוק), בעת ההשתלטות על מתחם חמולת ח'לס בשג'עיה (אוגוסט 2008). תשומת לב למרנ"ט ה-RPG-7 ברשות הפעילים, נשק אינו מקובל בפעילות משטרתית שגרתית ונועד ביסודו לפעילות צבאית (צילומים: פורום חמאס Paldf).

18. גם לאחר המיזוג של הכוח המבצע עם המשטרה המשיכו מפקדים ופעילים רבים לשמש במקביל כפעילי טרור המבצעים פיגועים נגד ישראל במסגרת הזרוע הצבאית של חמאס. רבים ממפקדי המשטרה באותה תקופה המשיכו להשתייך במקביל לזרוע הצבאית של חמאס (גדודי עז אלדין אלקסאם). בין אלו ניתן למנות את **ואיל רג'ב**, מפקד צפון הרצועה; **חסאם שהואן** ככל הנראה אחראי מנהלת המעברים והגבולות; **מחמוד אלשמבארי** מפקד בית חאנון; **עמאד עיסא** סגן מפקד מחנות המרכז; **ג'מאל דיב**, סגן מפקד עזה; **קאדר קירנאוי**, מפקד אלברייג; **עמאד עמצי**, מפקד כוח ההתערבות המהירה; **אסלאם שהואן**, לשעבר דובר משטרת חמאס; **עלאא' אלבטש**, ממנהלת העיריות ועוד רבים אחרים. גם רבים מהשוטרים הזוטרים המשיכו להיות חברים בזרוע הצבאית של חמאס.

19. בתקופה שקדמה למבצע "עופרת יצוקה" הנחתה צמרת משרד הפנים בראשותו של סעיד ציאם **לספח פעילים ממנגנוני הביטחון לזרוע הצבאית של חמאס**. הסיפוח לזרוע הצבאית היה בבחינת אקט שגרתני בעל גוון מנהלתי **כחלק ממאפייני הניהול של מנגנוני הביטחון בידי משרד הפנים**.

20. מנגנון המשטרה המשיך לקיים **שיתוף פעולה ממוסד והדוק עם הזרוע הצבאית של חמאס**. בשנה שקדמה למבצע "עופרת יצוקה" הגישה המשטרה **סיוע לזרוע הצבאית של חמאס**, במקביל לפעולות השיטור המסורתיות. היא ביצעה מעקב שוטף אחר פעילות כוחות צה"ל **אספה מידע**, שהועבר לזרוע הצבאית של חמאס, **ואף ביצעה פעולות טרור באכוונתה נגד כוחות צה"ל**.

21. **לעיתים קרובות קיימו שני הגופים פעילות מבצעית משותפת**, שבאה לידי ביטוי בשימוש במטות משותפים, עריכת סיורים משותפים זה לצד זה **ואימונים של הזרוע הצבאית**. כך למשל, באלברייג' (שבמרכז הרצועה) הוקם מטה משותף של המשטרה והזרוע הצבאית של

חמאס בו ערכו שני הגופים משמרות בחדר מלחמה משותף. בנצירת הוקם מוצב ששימש את שני הגופים. במקרים נוספים, המשטרה לקחה חלק פעיל בתרגילים ואימונים של הזרוע הצבאית.

22. להלן כמה דוגמאות קונקרטיות למעורבות המשטרה בפעילות הזרוע הצבאית של חמאס בשנה שקדמה למבצע "עופרת יצוקה":

- א. **פברואר 2008** – פעילי המשטרה היו מעורבים בהיתקלות וקרבת יריות עם כוחות צה"ל.
- ב. **מרס 2008** – **המשטרה לקחה חלק פעיל בלחימה נגד צה"ל** במהלך מבצע "חורף חם". פעיליה עסקו בפעילות טרור ובכלל זאת גם מפקד המשטרה בבית חאנון, מחמוד אלשמבארי.
- ג. **אפריל 2008** – אחד המחבלים, אשר נטלו חלק בניסיון פיגוע הרג של חמאס במעבר כרם שלום, היה פעיל במחלקת החקירות במשטרת דיר אלבלח².
- ד. **אפריל 2008** – **גורמי משטרה הפעילו אש נ"מ לעבר מטוסי חיל האוויר** וניסו להסתיר פעילות זו על מנת שלא לחשוף את מעורבותם בירי.
- ה. **יוני 2008** – פעילי משטרה **העבירו אמצעי לחימה עבור הזרוע הצבאית של חמאס תוך שימוש בכלי רכב של המשטרה**.
- ו. **יולי 2008** – **פעילי משטרה הניחו מטענים מתוחכמים באזור בית לאהיא**.
- ז. **אוקטובר 2008** – מנגנון המשטרה נטל חלק פעיל ומרכזי בתרגיל של הזרוע הצבאית של חמאס באזור מחנה הפליטים אלבוריג'.
- ח. **4 בנובמבר 2008** – בעת שצה"ל סיכל פיגוע חדירה לישראל באמצעות מנהרה בוצעו במהלך האירוע תיאומים ועדכונים בין המשטרה לבין הזרוע הצבאית של חמאס⁴.

23. דוגמא בולטת ל"זהות הכפולה" של שוטרים ניתנה ב-5 בפברואר 2008 כאשר חיל האוויר הישראלי תקף מוצב של המשטרה בח'אן יונס. כתוצאה מהתקיפה נהרגו שבעה פעילים, כולם זוהו על ידי אתרי חמאס ואתרים נוספים כפעילי גדודי עז אלדין אלקסאם. בפורום של גדודי עז אלדין אלקסאם פורסמו תמונותיהם של ההרוגים תחת הכותרת "השהידים של פברואר 2008". בפורום מצרי (5 בפברואר, 2008) המצטט כתבה מתוך אתר חמאס (Palestine-info) נאמר, כי מקורות בתנועת חמאס מסרו **שכל השהידים הם לוחמי הג'האד של גדודי עז אלדין, הזרוע הצבאית של התנועה, לצד היותם חברי המשטרה הפלסטינית השייכת למשרד הפנים מטעם ממשלתו של אסמאעיל הניה (פורום Egyptian talks, 6 בפברואר, 2008).**

² ב-19 באפריל 2008 ערב חג הפסח, סיכלו כוחות צה"ל פיגוע הרג משולב רחב היקף באזור מעבר כרם שלום (דרום רצועת עזה) ובאזור כיסופים.
⁴ המדובר בסיכול פיגוע חטיפה ב-4 בנובמבר, שתוכנן להתבצע באמצעות מנהרה בקרבת גדר הגבול (באזור כיסופים).

✈️ خيارات

حازم كمال

Feb 6 2008, 09:51 AM

مشاركة 1#



Member



المجموعة: Members

المشاركات: 54

التسجيل: 08 January-16

البلد: مصر - القاهرة - مصر الجديدة

رقم العضوية: 18967

- جميعهم ينتمون "للقسام" وكانوا يؤدون صلاة العصر
مجزرة صهيونية: 7 شهداء من الشرطة في قصف صهيوني استهدف مقرأ أمنياً بخان يونس
[05:57 - 05/02/2008 م]

مجزرة صهيونية بحق المصلين من أفراد الشرطة بخان يونس
خان يونس - المركز الفلسطيني للإعلام

في مجزرة جديدة؛ اغتالت قوات الاحتلال الصهيوني سبعة أفراد الشرطة الفلسطينية الخاصة وجميعهم من مجاهدي "كتائب الشهيد عز الدين القسام"، الذراع العسكري لحركة المقاومة الإسلامية "حماس" في قصف نفذت بجنوب قطاع غزة. وأكدت مصادر طبية لمراسل "المركز الفلسطيني للإعلام" استشهاد سبعة من أفراد الشرطة وإصابة أربعة آخرين بعدما قصفت قوات الاحتلال بصاروخ من طراز "أرض أرض"، مساء الثلاثاء (2/5) مصلين في موقع قوات حفظ النظام والتدخل في عيسان الكبيرة في خان يونس (جنوب قطاع غزة). وقالت المصادر إن الشهداء هم: أحمد أبو مصبح وسامي أبو سعادة ومعتز أبو شهلة وعبد الناصر أبو نصر ومحمد أبو سعادة ووافي أبو يونس ورافت قديح، فيما أصيب ثلاثة آخرون بجروح مختلفة. وذكرت مصادر في حركة "حماس" لمراسل "المركز الفلسطيني للإعلام" أن جميع الشهداء هم مجاهدون في "كتائب القسام"، الجناح العسكري للحركة، إلى جانب كونهم أفراد في الشرطة الفلسطينية التابعة لوزارة الداخلية في حكومة تسيير الأعمال برئاسة إسماعيل هنية. وأكدت مصادر محلية لمراسلنا أن قوات الاحتلال قصفت بصاروخ "أرض أرض" موقع قوات حفظ النظام والتدخل في خان يونس واستهدفت مصلين الموقع، حيث كان أفراد الشرطة يؤدون صلاة العصر، مما أدى إلى وقوع هذا العدد الكبير من الشهداء. وهرع عدد كبير من المواطنين إلى مكان القصف وعملوا على إخلاء الشهداء والجرحى وسط حالة من الغضب والتهافت التي تطالب بالرد على جرائم الاحتلال. من جهته؛ أكد المهندس إيهاب الغصين الناطق باسم وزارة الداخلية أن الاحتلال الصهيوني يحاول شن هجمات على مراكز الشرطة والداخلية ليوصل رسالة أنهم يريدون أجهزة أمنية عملية تقوم بمنع المقاومة وحفظ أمن الصهاينة. وشدد على أن "أجهزة الأمن الفلسطينية الشريفة مستمرة على عهدها في حماية المقاومة لأنها حق شرعي". وقال "إن هناك أوامر بالتخفيف من عدد العناصر في المباني والمقرات، إلا أن ذلك لا يعني إخلاء بالكامل"، وأضاف: "سنواصل تقديم الخدمة للمواطن ونعمل على حفظ الأمن ونحن نشدد على ضرورة أخذ الحيطة والحذر".

הכתבה בפורום המצרי Egyptian talks אודות התקיפה בח'אן יונס. בקטע המודגש נאמר כי כל ההיידים הם לוחמי הג'יהאד של גדודי עז אלדין, הזרוע הצבאית של התנועה, לצד היותם חברי המשטרה הפלסטינית השייכת למשרד הפנים בממשלתו של אסמאעיל הניה

24. שיתוף הפעולה הממוסד, שבין המשטרה ושאר מנגנוני הביטחון לבין הזרוע הצבאית של חמאס, בא לידי ביטוי גם בתחום האימונים. כך למשל במהלך אוקטובר 2008 נטל מנגנון המשטרה חלק מרכזי בתרגיל של הזרוע הצבאית באזור אלברגי'. כמו כן, בסרטון שפורסם מטעם לשכת ההסברה של גדודי עז אלדין אלקסאם, שנתפס על-ידי כוחות צה"ל במהלך מבצע "עופרת יצוקה", נראים פעילים צבאיים חמושים כשהם נוסעים בכלי רכב של המשטרה

במהלך אימונים צבאיים. זאת ועוד, פעילי מנגנוני ביטחון הפנים עברו אימונים באיראן ובסוריה, שהכשירו אותם לפעול בשורות הזרוע הצבאית של חמאס בעת חירום.



פעילי גדודי עז אלדין אלקסאם חמושים ניצבים על כלי רכב השייכים למשטרה במהלך אימון משותף (בתצלומים ניתן להבחין בסמל גדודי עז אלדין אלקסאם). התמונות נלקחו מסרטון תדמית של האקדמיה הצבאית על שם עבדאללה עזאם של חמאס, שנתפס שלל ע"י צה"ל במבצע "עופרת יצוקה"

לצפייה בסרטון לחצו כאן (1)

דיווחי עצורים שנתפסו במבצע "עופרת יצוקה" אודות "הזהות הכפולה" של אנשי משטרה

25. ב-9 בינואר 2009 במהלך מבצע "עופרת יצוקה", נעצר **מחמד עמאד אלדין עבד אלרחמן עמצי** [להלן מחמד עמצי]. העצור, בן עשרים, תושב ג'באליא, סטודנט שנה שנייה ללימודי דת באוניברסיטה האסלאמית ופעיל בזרוע הצבאית של חמאס (גויס לחמאס בשנת 2005). בחקירתו בידי ישראל עלו דוגמאות רבות לתפקידים הכפולים של אנשי המשטרה.

26. **מחמד עמצי סיפר בחקירתו, כי בשנת 2007, לאחר שסיים את בחינות הבגרות, צורף לחולייה, שבראשה עמד אברהים נאצר אלנג'אר**, תושב ג'באליא, פעיל הזרוע הצבאית של חמאס ועובד במקביל במשטרה הפלסטינית. בתחילת שנת 2008 הוחלף אברהים אלנג'אר במפקד אחר בשם מחמוד אלדרהאלי, גם הוא תושב ג'באליא ופעיל בזרוע הצבאית של חמאס ובו בזמן עובד במשטרה. מחמוד אלדרהאלי צירף לחולייתו פעיל נוסף של הזרוע הצבאית של חמאס בשם מחמד חסאן צ'מידה, תושב ג'באליא, שגם הוא עבד בו זמנית במשטרה.

27. במהלך חודש אוקטובר 2008 עבר מחמד עמצי ליחידה אחרת, בפיקודו של **מחמד ג'ודה**, שתפקידה להיות כוח החלוץ האמור להילחם בכוחות צה"ל הנכנסים לרצועה. לדבריו, כמה מהפעילים ביחידה זו **שרתו במשטרה במקביל לשירותם בזרוע הצבאית של חמאס**. כך למשל:

א. **צאבר אלנג'אר**, כבן 35, תושב ג'באליא, עבד במשטרה הפלסטינית במקביל לשירותו בזרוע הצבאית של חמאס. צאבר הוא בנה של פאטמה אלנג'אר, אשר ביצעה פיגוע התאבדות ב-23 בנובמבר 2006.⁶

ב. **עמאד חמודה (אבו בלאל)**, בן 25, תושב ג'באליא, פעיל הזרוע הצבאית של חמאס העובד במשטרה, נפצע ברגלו במלחמה האחרונה [מבצע "עופרת יצוקה"].
ג. **עצאם מוהרה (אבו אנס)** כבן 23, תושב ג'באליא, פעיל הזרוע הצבאית של חמאס ועובד במשטרה הפלסטינית.

28. **בחקירתו של מחמד עמצי הוזכרו פעילים רבים נוספים בזרוע הצבאית של חמאס, שעבדו במשטרה הפלסטינית, כולל כאלו ששימשו בתפקידי פיקוד בחמאס**, למשל:

א. **סעיד אחמד שעבאן (אבו אחמד)**, כבן 47, תושב ג'באליא, סגן מפקד פלוגה בזרוע הצבאית של חמאס, עבד במשטרה.

ב. **מעאוצ' נביל אלמטוק (אבו מהנד)**, תושב ג'באליא, סגן מפקד מחלקה בזרוע הצבאית של חמאס, עבד במשטרה.

⁶ ב-23 בנובמבר 2006, זיהה כוח צה"ל בפאתי מחנה הפליטים ג'באליא מחבלת מתאבדת, שנשאה עימה מטען חבלה, מתקרבת לעברו. המחבלת, פאטמה אלנג'אר, פוצצה עצמה סמוך לכוח. ארבעה חיילי צה"ל נפצעו באורח קל. חמאס נטלה אחריות לפיגוע. המחבלת המתאבדת, שהנהיגה בעבר הפגנות נשים ברצועה, הייתה בת 57. הייתה זו הפעם הראשונה בה נשלחה לבצע פיגוע התאבדות מחבלת כה מבוגרת.

ג. **שמש אלדין אלנג'אר**, כבן 25, תושב ג'באליא. מפקד חוליה בזרוע הצבאית של חמאס עבד במשטרה.
 ד. **דאוד נאצר אלנג'אר (אבו איהאב)**, כבן 27, תושב ג'באליא, מפקד חוליה בזרוע הצבאית של חמאס, עבד במשטרה.

29. **גם פעילי חמאס נוספים, שנעצרו במהלך מבצע "עופרת יצוקה"**, מסרו בחקירתם בידי ישראל מידע, ששפך אור על התפקוד הכפול של אנשי משטרת חמאס:

א. **עמאד יוסף עבד אלכרים חמאד**, פעיל חמאס מבית חאנון, דיווח אודות **מחמוד שמבארי, קצין משטרה, המנהל את מרכז המשטרה בבית חאנון**. הנחקר שמע כי מעבר לתפקידו של שמבארי כקצין משטרה הוא גם מפעיל חוליה המבצעת ירי רקטות [במשתמע נגד ישראל] ומפעיל חוליות נוספות המבצעות ירי נגד כוחות צה"ל.
 ב. מעתה פאיז עבד אלמג'יד אבו חמאד, מסר בחקירתו על הקשרים ההדוקים הקיימים בין מנגנוני בטחון הפנים לבין הזרוע הצבאית של חמאס. לדבריו בין שני הגופים הללו מתקיימים תיאומים העוסקים בשימוש באמצעי לחימה ומתקני אימונים משותפים.

ג. **מוסא מחמד עבד אלרחמאן ודהאן**, אשר שימש תצפיתן עבור הזרוע הצבאית של חמאס, מסר, כי וג'די מצרי, תושב בית חאנון, נהג להתקשר אליו ולשאל אותו על תנועות כוחות צה"ל. וג'די מצרי הינו תושב בית חאנון, שהיה הפעיל הן בגדודי עז אלדין אלקסאם, והן בכוח המבצע (אשר שולב במשטרה).

שיתוף הפעולה הממוסד בין מנגנונים נוספים של המשטרה לבין גדודי עז אלדין אלקסאם

כוח ההתערבות המהירה

30. **כוח ההתערבות המהירה מהווה חלק אינטגרלי ממשטרת חמאס** מדובר בכוח מובחר המופעל בעיקר באירועים אלימים הדורשים הפעלת כוח משמעותי. הכוח מבוסס על פעילי הכוח המבצע לשעבר והוא מוגדר ככוח איכותי המיועד עבור משימות ייחודיות כגון מעצר גורמים פליליים בכירים, פיזור הפגנות אלימות והתערבות בסכסוכי חמולות קשים. הכוח מונה כ-2,000 פעילים, שרבים מהם השתייכו בעבר לזרוע הצבאית של חמאס. 900 מהם במחוז עזה והשאר מפוזרים במחוזות השונים. בראש הכוח עומד **עמאד עמצי**, לשעבר סגן ראש הכוח המבצע ופעיל בזרוע הצבאית של חמאס. ברשות כוח ההתערבות **אמצעי לחימה שאינם מאפיינים פעילות של כוח שיטור - בין השאר, מטעני חבלה מתוחכמים, שמקורם בזרוע הצבאית של חמאס**. בעבר אף ביצעו פעילי הכוח אימוני ירי במקלעי נ"מ. הכוח גם היה שותף לתרגילים ואימונים של הזרוע הצבאית של חמאס.



פעילי כוח ההתערבות נושאים מקלע PK ומרנ"ט RPG-7 (פורום חמאס Paldf)

31. פעילי כוח ההתערבות המהירה היו מעורבים במהלך שנת 2008 בפעילות צבאית נגד צה"ל בשיתוף פעולה עם הזרוע הצבאית של חמאס (גדודי עז אלדין אלקסאם):

א. במהלך פעילות צה"ל ברצועה, מבצע "חורף חם" (28 בפברואר - 3 במרץ 2008)⁷, כוח ההתערבות השתתף באופן פעיל בפעילות נגד כוחות צה"ל לצד הזרוע הצבאית של חמאס.

ב. ב-9 באפריל 2008 התכוונו פעילים של כוח ההתערבות לבצע ירי לעבר כוח צה"ל באזור כיסופים. בחילופי האש נהרג חייל צה"ל ושני חיילים נוספים נפצעו באורח קל. לאחר האירוע נטלו גדודי עז אלדין אלקסאם אחריות על מנת שלא לחשוף את הזיקה שבין המנגנונים לזרוע הצבאית.

ג. ב-4 באפריל, 2008 ביצעו פעילי כוח ההתערבות ירי לעבר כוחות צה"ל בשיתוף עם הזרוע הצבאית של חמאס.

ד. במהלך מרס 2008 ערכו פעילי כוח ההתערבות אימון במקלעי נ"מ מסוג דושקה. ה. במהלך ספטמבר 2008 השתתפו פעילי כוח ההתערבות **בתרגיל של הזרוע הצבאית של חמאס**. כמו כן נטלו חלק באימון לביצוע מארבים התקפיים תוך שימוש במטעני חבלה מתקדמים המצויים בידי הזרוע הצבאית. ממדע שקדם למבצע "עופרת יצוקה" עולה, כי **מרבית פעילי כוח ההתערבות המהירה אומנו בידי הזרוע הצבאית של חמאס**.

32. במהלך ימי מבצע "עופרת יצוקה" פעילי כוח ההתערבות שימשו כחלק מגדודי עז אלדין אלקסאם. **על פי מידע שברשותנו העברה שכזאת הייתה מעשה שבשגרה**. כמה מהם אף נהרגו במהלך שירותם ביחידות הארטילריה, המקלעים והצליפה של גדודי עז אלדין אלקסאם. **במהלך מבצע "עופרת יצוקה" עמדו פעילי כוח ההתערבות בג'באליא בקשר עם פעילים בגדודי עז אלדין אלקסאם ואף סייעו להם להשיג אמצעי לחימה כולל פצצות מרגמה לפגיעה בכוחות צה"ל**.

⁷ לאחר ירי רקטות מאסיבי על שדרות ואשקלון פעלו כוחות קרקעיים של צה"ל באזור סג'עיה וג'באליא וניהלו חילופי אש עם מחבלים. במקביל תקף חיל האוויר יעדי מחבלים.

מנגנון המשטרה הימית

33. **מנגנון המשטרה הימית** הוקם לאחר השתלטות חמאס על רצועת עזה (יוני 2007) והוא כפוף למנגנון המשטרה. המנגנון מונה כמה מאות פעילים מתוכם כאלה, שפעלו בכוח המבצע. **ראש המשטרה וסגנו הם פעילים ותיקים בזרוע הצבאית של חמאס**. רבים מפעילי המנגנון משתייכים במקביל גם לגדודי עז אלדין אלקסאם וממלאים תפקידים שאין להם קשר עם פעולות שיטור ימיות.

34. **למרות היותה כוח שיטור ימי הייתה המשטרה הימית מעורבת בפעולות מבצעיות, נגד צה"ל, גם כאלו שאינן קשורות לשיטור ימי, למשל: ירי נ"מ לעבר מטוסי חיל האוויר; פעילות איסוף מודיעין, וסיוע לוגיסטי לזרוע הצבאית של חמאס. בעת הסלמה נערכים כוחות המשטרה הימית למגננה הכוללת פריסת אמצעי לחימה כבדים מיקוש והצבת מארבים לאורך החוף** (כפי שהיה במהלך מבצע "חורף חם", שערך צה"ל ברצועת עזה, 28 בפברואר- 3 במרץ 2008). **כמו כן הוקמה במנגנון השיטור הימי יחידת מתאבדים. ברשות המשטרה הימית מטעני חבלה מתקדמים, רקטות RPG מסוגים שונים ומרגמות. אמצעי לחימה אלו מעידים, כי תפקידה של המשטרה הימית אינו מתמצה רק בתפקידי שיטור ימיים.**

35. **אופי האימונים, שעוברים פעילי המשטרה הימית, מעיד גם הוא על התפקידים הצבאיים המיועדים עבורם, שאינם קשורים למשימותיהם ככוח שיטור ימי. כך, למשל, במהלך יוני 2008 עברו פעילי המשטרה הימית ברפיח קורס הכשרה בירי RPG. בנובמבר 2008 עברו פעילי המשטרה הימית קורס נ"ט קומנדו ומארבים. כמו כן לקחו חלק פעילי המנגנון באימון ירי מטולי נ"ט תוצרת בית מסוג אליאסין.**

36. **להלן מספר דוגמאות למעורבות פעילי המשטרה הימית בפעילות צבאית בשיתוף פעולה עם הזרוע הצבאית של חמאס:**

א. **ינואר 2008** – פעילי המשטרה הימית פרסו אמצעי לחימה כבדים כגון מקלעים,

מרגמות מטולי RPG ומוקשים כהיערכות לקראת חדירת אפשרית של כוחות צה"ל.

ב. **פברואר מרץ 2008** – במהלך מבצע "חורף חם" היו מעורבים מפקדים ופעילים של המשטרה הימית בלחימה נגד כוחות צה"ל (שכללה ירי פצצות מרגמה והפעלת יחידת מתאבדים). במסגרת ההיערכות הכוח ללחימה חולקו לפעילים אמצעי לחימה כבדים (מקלעים, מטולי RPG), אזור החוף מוקש, והועברו דיווחים אודות מיקום כוחות צה"ל לגדודי עז אלדין אלקסאם.

ג. **6 במרץ 2008** - פעילי המשטרה הימית הציבו מארבים לכוחות צה"ל.

ד. **23 באפריל 2008** – פעילי המשטרה הימית היו מעורבים בפעילות הטמנת מטעני חבלה.

ה. **2 במאי 2008** – בכירים במשטרה הימית העבירו הנחיות להטמין מטענים וחביות נפץ לאורך החוף.

1. **יוני 2008** – פעילי המשטרה הימית ברפיח התאמנו בירי מטולי RPG-2, אליאסין, ויתכן גם RPG-7.
2. **23 בספטמבר 2008** – פעילים מהמשטרה הימית סופחו לזרוע הצבאית של חמאס.
3. **14 באוקטובר 2008** – בכירים במשטרה הימית עסקו בהנחת מטעני חבלה לאורך החוף.

שיתוף הפעולה בין מנגנוני ביטחון פנים נוספים לבין גדודי עז אלדין אלקסאם

מנגנון ביטחון הפנים

37. **מנגנון ביטחון הפנים הוקם על ידי חמאס באוגוסט-ספטמבר 2007 על מנת לשמש כגוף המודיעין המסכל של ממשל חמאס. מפקד המנגנון הוא בכיר חמאס צלאח אבו שרח'. המנגנון כולל מאות פעילים, רובם פעילי חמאס. המגויסים נבחרים בקפידה תוך הקפדה על נאמנותם לחמאס.**

38. **מנגנון ביטחון הפנים מקיים שיתוף פעולה הדוק עם הזרוע הצבאית של חמאס הכולל אכוונה ישירה של פעילות המנגנון. רבים ממפקדי המנגנון משמשים במקביל כמפקדים ופעילים בזרוע הצבאית של חמאס. מנגנון ביטחון הפנים הקצה בעבר פעילים עבור הזרוע הצבאית של חמאס לשם פעילות משותפת. כן השתתפו פעילי המנגנון בקורס חי"ר מטעם הזרוע הצבאית של חמאס. אנשי המנגנון היו מעורבים באחסון אמצעי לחימה של חמאס. כמו כן ביצע המנגנון הכנות לשילובו בפעילות משותפת עם הזרוע הצבאית בתרחיש של כניסת צה"ל לרצועה.**

39. **בידי המנגנון מצויים אמצעי לחימה, אשר אינם מאפיינים פעילות ביטחון פנים, למשל כמה עשרות רקטות. כמו כן מתבצעת העברה שגרתית של תחמושת ואמצעי לחימה בין פעילי המנגנון לזרוע הצבאית של חמאס. במסגרת זאת העבירו פעילי המנגנון לזרוע הצבאית רובים לאחר שהצטיידו בנשק קל חדש.**

מנגנון הביטחון הלאומי

40. **מנגנון הביטחון הלאומי הוקם מחדש לאחר השתלטות חמאס על הרצועה, כגוף האחראי על הפיקוח בגבול הרצועה עם מצרים ועל המעברים. המנגנון מונה כ-1,000 פעילים, חלקם פעילי מנגנון הביטחון הלאומי לשעבר, אשר העבירו נאמנותם לחמאס. פעילי המנגנון פרוסים באזור הגבול שבין רצועת עזה לבין מצרים ובמקומות נוספים ברצועה. בראש המנגנון עומד חסין אבו עאד'רה (פעיל פתח לשעבר). בדומה לשאר המנגנונים גם פעילים ממנגנון זה משתייכים במקביל לזרוע הצבאית של חמאס, ממשיכים את פעילותם בה ומחזיקים ברשותם אמצעי לחימה.**

41. דו"ח גולדסטון, באופן חריג, מתייחס לפעילי מנגנון הביטחון הלאומי כאל "לוחמים". זאת בשל הגדרת משימתם, באתר האינטרנט של המנגנון, כ"הגנה על המולדת מפני כל תוקפנות זרה" (דו"ח גולדסטון, עמוד 105 סעיף 415). באתר האינטרנט של המנגנון אכן נאמר כי תפקידו הוא "הגנה על המדינה בפני כל התקפה מבחוץ, והגנה על הגבולות היבשתיים והמים הטריטוריאליים [שלה]"⁸.

42. המנגנון כפוף מנהלתית למשרד הפנים, אך בפועל קשריו הענפים עם הזרוע הצבאית של חמאס מניבים שיתוף פעולה הדוק בין הפעילים בשטח ואף אכוונה ישירה של המנגנון על ידי הזרוע הצבאית. **המנגנון מנסה בשגרה לפקח על תעשיית המנהרות וההברחות שאינן של חמאס ומנגד מסייע לפעילות ההברחות של הזרוע הצבאית של חמאס ונמנע מלפעול נגד מנהרות הנמצאות בבעלות פעילי הזרוע הצבאית.** פעילי המנגנון מעלימים עין מהברחות אמצעי הלחימה המתבצעות עבור חמאס דרך המנהרות. יתרה מזו פעילים בכירים במנגנון היו מעורבים בהברחות אמצעי לחימה דרך המנהרות.

43. **להלן כמה דוגמאות קונקרטיות לפעילות צבאית ולהברחת אמצעי לחימה של פעילי המנגנון:**

- א. 2 בינואר 2007 – פעילי המנגנון ביצעו ירי לעבר ספינת חיל הים.
- ב. 18 באוקטובר 2007 – פעילי המנגנון ביצעו ירי לעבר כלי שיט ישראלי בשיתוף עם פעילי המשטרה הימית והזרוע הצבאית של חמאס. לקיחת אחריות פורסמה בשם הזרוע הצבאית ולא בשם המנגנון.
- ג. 8 בנובמבר 2007 – בכיר במנגנון היה מעורב בהברחת צינורות ברזל שנועדו לייצור רקטות. משלוח הצינורות הוזמן על ידי הזרוע הצבאית של חמאס.
- ד. 20 בינואר 2008 – פעילי מנגנון בכירים היו מעורבים, בתיאום עם פעילי הזרוע הצבאית, בהטמת מטענים לאורך גדר הגבול עם מצרים.
- ה. 18 ביולי 2008 – גורמים בכירים במנגנון היו מעורבים בהברחת אמצעי לחימה עבור הזרוע הצבאית של חמאס. בין אמצעי הלחימה כמה טונות של חומרי נפץ, כלי נשק מסוגים שונים ותחמושת.

מנגנון הביטחון והאבטחה

44. מנגנון הביטחון והאבטחה הוקם לצורכי אבטחת בכירי ממשל חמאס ומוסדות הממשל ברצועה. המנגנון כפוף ישירות למשרד הפנים והוא מונה כ-1,500 פעילים. כמו בשאר המנגנונים גם במנגנון זה חברים פעילים של גדודי עז אלדין אלקסאם בעברם או כאלו הממשיכים להיות חברים כיום (בין היתר אסמאעיל ג'עברי, ראש המנגנון לשעבר). אפשר ופעילים מהמנגנון שימשו כמאמנים בקורס של פעילי הזרוע הצבאית. בנוסף יתכן ופעילי

⁸ http://www.nsf.gov.ps/index.php?option=com_content&task=view&id=2&Itemid=18

המנגנון היו מעורבים בירי מרגמות לעבר כוחות צה"ל (22 במאי 2008) תוך ניסיון להסתיר את שיוכם הארגוני.

45. **בראיון לתקשורת אמר מפקד המנגנון לשעבר אסמאעיל אלג'עברי, כי "ראשי המנגנון ופעיליו מתגאים בכך שהם משתייכים ל'התנגדות', נחלצים נגד הכיבוש הישראלי ואף הקריבו חללים רבים במסגרת זו" (פאלטודיי, 3 באפריל 2008).**

פרק ב': שיתוף הפעולה של המשטרה ומנגנוני בטחון הפנים בלחימה עם גדודי עז אלדין אלקסאם במהלך מבצע "עופרת יצוקה" ולאחריו

דו"ח גולדסטון

1. דו"ח גולדסטון, בהתייחסו לתפקודה של המשטרה במהלך מבצע "עופרת יצוקה", בוחר לצטט את דובר המשטרה לפיו תפקיד המשטרה היה בראש ובראשונה "להגן על חזית הפנים" קרי, להבטיח שהיחסים בין האוכלוסייה האזרחית והרשויות יישארו "ללא פגע". תפקידים נוספים של המשטרה היו, לדבריו, לפקח על חלוקת הסיוע ההומניטארי לאוכלוסייה האזרחית ובו בזמן להמשיך בתפקידי אכיפת החוק הרגילים תוך התמקדות מיוחדת בלחימה בשוד וביזה ופיקוח על המחירים (עמוד 104 סעיף 411). הדו"ח אינו עוסק בשיתוף הפעולה הנרחב שהתקיים בין אנשי משטרה וכוחות ביטחון הפנים לבין גדודי עז אלדין אלקסאם בלחימה נגד ישראל במהלך מבצע "עופרת יצוקה".

ממצאים עובדתיים

מידע מודיעיני על מעורבות מנגנוני ביטחון הפנים של חמאס בלחימה נגד צה"ל

2. מידע מודיעיני שבידי ישראל מצביע על שיתוף פעולה ממוסד ורחב היקף בלחימה נגד צה"ל בין המשטרה ושאר מנגנוני ביטחון הפנים, לבין הזרוע הצבאית של חמאס. להלן דוגמאות למעורבות המשטרה ושאר מנגנוני ביטחון הפנים בלחימה נגד ישראל במהלך מבצע "עופרת יצוקה":

א. המשטרה: פעילים במשטרה, ובתוכם פעילים בכירים, הוכפפו בעת הלחימה לזרוע הצבאית של חמאס. בצפון הרצועה ניתנו הוראות מפורשות לפיהן פעילי המשטרה יוכפפו תחת פיקוד הזרוע הצבאית. חלק מפעילי המשטרה הוצבו במעגל העימות הישיר עם ישראל ונלחמו תחת פיקוד הזרוע הצבאית. הזרוע הצבאית של חמאס נעזרה בחדר המלחמה של המשטרה. פעילים בכירים במשטרת ברפיח היו מעורבים בהעברת ציוד קשר לזרוע הצבאית של חמאס. כן נודע על כוונה להעמיד לדין כל פעיל משטרה שהתחמק מפעילות במהלך מבצע "עופרת יצוקה", למעט אלו שעברו לפעול תחת פיקוד הזרוע הצבאית.

ב. כוח ההתערבות המהירה: פעילי כוח ההתערבות המהירה סייעו בעת הלחימה לפעילי הזרוע הצבאית של חמאס להשיג כלי נשק לשם הלחימה בכוחות צה"ל. חלק מהרוגי כוח ההתערבות המהירה באזור רפיח מצאו מותם בעת לחימה במסגרת הזרוע הצבאית של חמאס.

ג. **מנגנון ביטחון הפנים: פעילי מנגנון ביטחון הפנים באזור אלברג' היו מעורבים בארגון מארב מאחורי אחד המסגדים באזור** (על שימושים צבאיים במסגדים ראו בנפרד). פעילי מנגנון ביטחון הפנים נערכו להקים **מארבים, לירות רקטות ולירות אש צלפים לעבר צה"ל**. נעים אלעזר, ראש מנגנון ביטחון הפנים ברפיח, היה מעורב בפעילות צבאית-טרוריסטית.

ד. **המשטרה הימית: המשטרה עקבה אחר פעילות חיל הים הישראלי ונערכה לפגיעה בו**. בנוסף לכך, **הייתה המשטרה הימית מעורבת בהנחת מטענים במספר מקומות לאורך החוף**; כמו כן, פעילי המשטרה הימית היו חמושים במשגרי נ"ט ומקלעי נ"מ, אמצעי לחימה שאינם מצויים בידי כוחות שיטור. בכירים במשטרה הימית ברפיח היו מעורבים בהעברת מטולי נ"ט (מסוג יאסין) ובאכונת ירי פצצות מרגמה.

ה. **כוחות ביטחון פנים (ללא זיהוי ספציפי):**

(1) בכירים במנגנוני ביטחון הפנים מלאו תפקידים גם **בזרוע הצבאית של חמאס בעת הלחימה**.

(2) פעילי אחד ממנגנוני הביטחון היו מעורבים **בהנחת מטענים** בקרבת בית הקברות ומיקמו נקודת שליטה לצד בית הספר לבנות בשכונת שג'עיה.

(3) פעילי כוחות ביטחון הפנים **נערכו לפגוע במזל"טים ישראלים**.

(4) כוחות ביטחון הפנים קיימו **מעקב אחר כוחות צה"ל**.

3. כמו פעילי הזרוע הצבאית של חמאס כך גם אנשי המשטרה ושאר מנגנוני בטחון הפנים פעלו במהלך מבצע "עופרת יצוקה" **בבגדים אזרחיים**. זאת על מנת להיטמע בקרב האוכלוסייה, להימנע מפגיעה ע"י צה"ל ולהגביר בכך את סיכויי שרידותם בעת הלחימה. **ממידע מודיעיני עולה שאנשי מנגנוני הביטחון של חמאס, כולל אנשי המשטרה, קיבלו הנחייה, מיומו הראשון של מבצע "עופרת יצוקה", להגיע לעבודתם בביגוד אזרחי כשאמצעי הלחימה שלהם מוסלקים. כמו כן קיבלו הנחייה שלא להתקהל**. אסלאם שהואן, דובר המשטרה לשעבר, אמר אף הוא בראיון במהלך ימי המבצע כי **אנשי המשטרה פועלים כשהם לבושים בבגדים אזרחיים** (סוכנות הידיעות הצרפתית, 1 בינואר, 2009).

הערכות משותפת של מנגנוני הביטחון וגדודי עז אלדין אלקסאם

4. אחד הביטויים של שיתוף הפעולה הממוסד בין המשטרה לבין מנגנוני ביטחון הפנים היה **היערכות משותפת במבנים ומתחמים משותפים** בתקופה שקדמה למבצע "עופרת יצוקה" להלן מספר דוגמאות:

א. **מתחם הסראיא בשכונת אלרמאל בעזה**, שימש מקום הערכות של המשטרה (לאחר שקודם לכן שהה בו הכוח המבצע). ממידע העדכני לתחילת 2008 עולה, כי גם **כוח ההתערבות המהירה של משטרת חמאס מיקם את מטהו במתחם הסראיא**. מידע מודיעיני מצביע על כך, **שהייתה במבנה נוכחות אינטנסיבית של אנשי הזרוע**

הצבאית של חמאס וכי במקום פעל אתר לייצור אמצעי לחימה. פעילי הזרוע הצבאית של חמאס פעלו במתחם לשם חיבורו עם מערך המנהרות התת-קרקעיות של חמאס. מנהרות אלו מולכדו על מנת שניתן יהיה לפוצץ אותן במקרה של חזרת הרשות הפלסטינית לשליטה בעזה.



מפקדה של גדודי עז אלדין אלקסאם והכוח המבצע (המשטרה) בצפון רצועת עזה, שהותקפו ע"י צה"ל. חמאס השתלטה על המתחם ביוני 2007. המקום שימש לאחסון אמצעי לחימה וציוד (דובר צה"ל, 27 בדצמבר, 2008).



מיקום מפקדה של גדודי עז אלדין אלקסאם והכוח המבצע (המשטרה) בסמוך לבתי ספר ומסגד

ב. מבנה משטרת זיתון שימש את פעילי פתח/גדודי חללי אלאקצא. על פי מידע מודיעיני בשנת 2006 וב-2007 התקיימו במקום אימונים והכנות לביצוע פיגועים. המקום הותקף ע"י צה"ל במבצע "עופרת יצוקה" ב-14 בינואר 2009. לא היו נפגעים.



מבנה המשטרה בזיתון, שהותקף ע"י צה"ל

ג. בסודניא, שבצפון הרצועה, ממוקמים מפקדה ומרכז חקירות המשותפים למנגנוני ביטחון הפנים ולגדודי עז אלוין אלקסאם. מאז השתלטות חמאס על הרצועה (יוני 2007) אויש המקום על ידי פעילי מנגנוני ביטחון הפנים וגדודי עז אלוין אלקסאם. במקום אוחסנו אמצעי לחימה וציוד והוא שימש כבסיס יציאה לפעילות וסיוורים. בסמוך למקום קיימים מסגד, מספר בתי ספר ומשרדי אגודת הנכים. תחת המבנה בסודניא נחפרו ע"י חמאס מנהרות על מנת שניתן היה לפוצץ אותן במקרה של חזרת גורמי הרשות לשליטה בעזה.

ד. במגדל "האסיר הפלסטיני", בשכונת תל אלהא בעזה, מוקמו מפקדה, מחסן אמצעי לחימה ומשרדים ששמשו את הזרוע הצבאית של חמאס ואת אחד ממנגנוני המשטרה. על גג המבנה הוצבו צלפים ומרגמות. כ- 145 מטר מהמבנה נמצאים בתי ספר ומסגדים.



מפקדה ומחסן אמצעי לחימה של חמאס במגדל "האסיר הפלסטיני" בשכונת תל אלהא שבעזה. המקום הותקף ע"י צה"ל במבצע "עופרת יצוקה"



מיקום מגדל "האסיר הפלסטיני" בסמוך בלב שכונת מגורים, בסמוך לבתי ספר ומסגדים

התבטאויות בכירים לפיהם נטלה המשטרה חלק בלחימה לצד ארגוני הטרור ("ההתנגדות")

5. בראיון עיתונאי שהתקיים בעיצומו של מבצע "עופרת יצוקה", ימים אחדים לפני תחילת השלב הקרקעי של המבצע, אמר אסלאם שהואן, דובר משטרת חמאס לשעבר, כי פעילי המשטרה קיבלו פקודות ברורות מההנהגה להלחם נגד כוחות צה"ל. הוא ציין כי בכירי המשטרה הכינו תוכנית פעולה והכריזו על כוונות כללית בשורות המשטרה ומנגנוני הביטחון לכל מקרה חירום או תקיפה קרקעית (סוכנות הידיעות הצרפתית, 1 בינואר, 2009)¹.

6. מפקד משטרת חמאס ג'מאל ג'ראח (אבו עבידה), בעבר בכיר בזרוע הצבאית של חמאס, הצהיר בראיון שהעניק אודות תפקוד משטרת חמאס במבצע "עופרת יצוקה": "המשטרה הצליחה להגן על ההתנגדות ע"י קיום מעקב אחר סוכנים, רדיפתם ועצירתם"; "המשטרה השתתפה [בלחימה] שכם אל שכם עם ההתנגדות" [קרי, ארגוני הטרור] וסייעה לה להגן על אדמת עזה..." (אתר פאל מדיה, 22 בפברואר, 2009).

¹ לגבי התבטאות דובר המשטרה קובע דו"ח גולדסטון שהיא לבדה אינה יכולה להצדיק את הטענה שהמשטרה הייתה חלק מהכוחות החמושים (עמוד 108 סעיף 427).

في أول تصريح إعلامي لمكتبنا صرح العميد أبو عبيدة الجراح مسير عام الشرطة الفلسطينية أن الشرطة الفلسطينية ورغم الضرب القاسية التي تلقتها في 27/12/2008 والتي دمر الاحتلال من خلالها جميع مواقعها وقتل أكثر من 250 عنصر من أفرادها وضباطها إلي أنها استطاعت حماية ظهر المقاومة من خلال رصد العملاء وملاحقتهم والقبض عليهم كما أن الشرطة شاركت جنبا إلي جنب مع المقاومة تساندها في الدفاع عن تراب غزة ووجهت العميد أبو عبيدة الشكر لكل عناصر الشرطة بضباطها وجنودها لما بذلوه من جهدا والتزام في الحفاظ علي الجبهة الداخلية خلال الحرب علي غزة .

דבריו של ג'מאל ג'ראח (אתר המשטרה הפלסטינית בעזה, 22 בפברואר, 2009)



מפקד משטרת חמאס ג'מאל אלג'ראח (אבו עבידה) (אתר המשטרה הפלסטינית בעזה)

7. במהלך מבצע "עופרת יצוקה", לפניו ולאחריו, התבטאו ראשי המנגנונים באשר למעורבותם בלחימה:

א. ג'מאל ג'ראח, מפקד המשטרה, אמר כי המנגנון שלו הוא "משטרת ההתנגדות על פי החלטה לאומית פלסטינית". עוד הוסיף, כי הם מחויבים להתייצב במלחמה ולא להסתתר "כמו שעושים אחרים". הוא ציין, כי המשטרה וההתנגדות גם יחד "לא יאפשרו לאויב לפגוע בעזה". עוד ציין כי המשטרה, שספגה מכה קשה בימים הראשונים של מבצע "עופרת יצוקה", תמשיך למלא את תפקידה בכל הסלמה אפשרית עם ישראל. הוא הביע גאווה בהישגיה של המשטרה "לאור הנסיבות" ולדבריו "המשטרה וההתנגדות עודן פועלות זו לצד זו" (אלחיאת, 14 בנובמבר 2009)

ב. חסין אבו עאד'רה, מפקד מנגנון הביטחון הלאומי, התבטא בראיון לתקשורת, כי כוחותיו לא ישבו בחיבוק ידיים אם תהיה פלישה או חדירה ישראלית לרצועת עזה. לדבריו יהיה מנגנון הביטחון הלאומי חלק מ"ההתנגדות" לישראל ויגן על המולדת והאזרחים בכל הדרכים והאמצעים האפשריים. עוד הוסיף כי אנשי מנגנון הביטחון יהיו בחזית ההתנגדות כדי להגן על העם הפלסטיני (אלרסאלה, 29 במאי 2008).

ג. אסלאם שהואן, לשעבר דובר המשטרה, אמר כי "אנשי המשטרה קיבלו פקודות ברורות מההנהגה להילחם באויב אם תבצע פלישה לרצועת עזה" (סוכנות הידיעות הצרפתית, 1 בינואר 2009).

ד. **סאמי נופל**, עוזר שר הפנים לענייני ביטחון, אמר כי עיקר פעילותם של המנגנונים היתה להגן על העורף, על התושבים ועל "ההתנגדות ואנשי ההתנגדות" מפני אלו שניסו לפגוע בהם (אתר מרכז אלביאן, 5 במרץ 2009).

ה. **חסיין אבו עאדירה**, מפקד מנגנון הביטחון הלאומי, אמר כי המנגנון הצליח במהלך הלחימה "המטרופת" לשמור על "ההתנגדות הפלסטינית" להגן על אדמת המולדת ולשמור על ביטחון הפנים והחוץ. עוד הוסיף, **כי "כוחותיו" יהיו חלק מההתנגדות** לכל מעשה תוקפנות נגד הרצועה ויגנו על האזרחים בכל הדרכים האפשריות (אלרסאלה, 3 במרץ, 2009).



ראיון חסיין אבו עאדירה לארסאלה (3 במרץ 2009)

תרגיל משותף שבוצע לאחר מבצע "עופרת יצוקה"

8. ב-20 בדצמבר 2009 קיימו גדודי עז אלדין אלקסאם תרגיל נרחב בצפון רצועת עזה. התרגיל נועד לדמות מצב לחימה עם כוחות צה"ל בתרחיש של מהלך צבאי קרקעי ברצועת עזה. מערך ביטחון הפנים של חמאס, נטל חלק מרכזי בתרגיל תוך שיתוף פעולה הדוק בין מנגנוני הביטחון השונים לבין גדודי עז אלדין אלקסאם.

9. שיתוף הפעולה המבצעי בין הגופים השונים כלל מעקב אחר כוחות צה"ל באוויר וביבשה וביום היתקלויות עם כוחות צה"ל בעומק בשטח. תרגילים אלו גם כללו חתירה למגע וביצוע ירי לעבר כוחות צה"ל לאחר גילויים. מנגנון הביטחון הלאומי, שבלט במעורבותו העמוקה בפעילות נגד צה"ל, הנחה את דרגי השטח שלו לפעול נגד צה"ל, בתיאום עם הזרוע הצבאית של חמאס, לרבות דימוי תרחיש של תקיפת כוח צה"ל, שהתבצר באחד הבתים.

פרק ג': שוטרים ואנשי מנגנוני ביטחון בעלי "זהות כפולה", שנהרגו במהלך מבצע "עופרת יצוקה" ולאחריו

דו"ח גולדסטון

1. חמאס וארגוני זכויות האדם נוהגים להכליל את מספר אנשי המשטרה ומנגנוני ביטחון הפנים, שנהרגו במהלך המבצע, במניין האזרחים ולא במניין הלוחמים. זאת, בטענה (שפורטה לעיל) כי מערך ביטחון הפנים של ממשל חמאס הינו מערך אזרחי לכל דבר, המספק שירותים לאזרחים, והוא אינו מהווה מערך צבאי-מבצעי (כדוגמת גדודי עז אלדין אלקסאם של חמאס). דו"ח גולדסטון מאמץ גישה זו, בציינו כי ממשלת ישראל לא הציגה ראיות הסותרות את אופייה האזרחי של המשטרה ברצועת עזה, הגם שיכולים להיות בודדים במשטרה המקיימים עדיין קשרים עם "הקבוצות הפלסטיניות החמושות" (עמוד 106-107 סעיף 419).

המציאות העובדתית

כללי

2. מידע מודיעיני מוכיח כי התופעה של "זהות כפולה" של שוטרים ושאר אנשי מנגנוני הביטחון הינה רחבת היקף, כחלק משיתוף הפעולה המבצעי הקיים בינם לבין הזרוע הצבאית של חמאס. שיתוף פעולה זה כלל היערכות המשטרה ואנשי מנגנוני הביטחון לתרחיש של לחימה נגד צה"ל, באכזונה וסיוע של גדודי עז אלדין אלקסאם. במסגרת שיתוף פעולה זה עברו אנשי המנגנונים ללחום תחת פיקוד הזרוע הצבאית של חמאס במהלך מבצע "עופרת יצוקה". כמה מהם אף נהרגו בעת הלחימה. המעבר בין מנגנוני הביטחון והזרוע הצבאית היה טבעי וסדור. על פי מידע מודיעיני חמאס אינה עושה שום אבחנה בין פעילים צבאיים, שמצאו מותם במהלך מבצע "עופרת יצוקה", לבין אנשי משטרה ומנגנוני בטחון הפנים, שנהרגו. מידע זה סותר באופן ברור את הטענה לזהות האזרחית שמייחס דו"ח גולדסטון למשטרה ושאר מנגנוני בטחון הפנים.

פרסום כרזות אודות מותם של אנשי משטרה בעלי "זהות כפולה"

3. במהלך מבצע "עופרת יצוקה" עשתה חמאס ניסיון להסתיר את שמות זהות פעיליה, שנהרגו בלחימה נגד צה"ל (מטעמים של חשש לפגיעה במורל ועניין לבסס את "מיתוס הניצחון" על צה"ל). אולם כבר במהלך המבצע, ועוד יותר לאחריו, החלו להתפרסם כרזות לזכר הרוגים המעידות באופן ברור על "שיוך כפול" של אנשי משטרה שנהרגו. בחלק מהכרזות, שפורסמו באתר גדודי עז אלדין אלקסאם, ניתן היה לראות פעילים שנהרגו כשהם לבושים במדי משטרה ובמדי גדודי עז אלדין אלקסאם ויש בהן שימוש

בטרמינולוגיה הנהוגה לגבי הרוגים מקרב גדודי עז אלדין אלקסאם ("שהיד [חלל] של אלקסאם", "מג'האד" [לוחם קודש]). כמו כן בדיווחי חמאס על ההרוגים בתקיפות חיל האוויר, שבוצעה ב-27 בדצמבר, הופיעו לצד שמות של אנשי משטרה שנהרגו כינויים כגון "שהיד [חלל] של אלקסאם" ו"מג'האד" [לוחם קודש], כינויים מוכרים לאנשי הזרוע הצבאית של חמאס.

4. בשלב מאוחר יותר, לאחר מבצע "עופרת יצוקה", התפרסמו כרזות נוספות לזכר שהידים אנשי משטרה בהן צוין כי הם היו גם פעילי הזרוע הצבאית. חלק מהכרזות פורסמו באתר גדודי עז אלדין אלקסאם. בחלק מהכרזות ניתן לראות פעילים שנהרגו במדי משטרה ובמדי גדודי עז אלדין אלקסאם.

5. להלן דוגמאות לאנשי משטרה ושאר מנגנוני הביטחון, שנהרגו במהלך מבצע "עופרת יצוקה", והיו בעלי "זהות כפולה":

א. **מחמד יחיא מהנא** – לזכרו פורסמו בפורום חמאס שתי כרזות שונות באחת הוא מופיע במדי שוטר במשטרת עזה ובשנייה כמפקד בגדודי עז אלדין אלקסאם (PALDF, 30 בדצמבר 2008).



מחמד יחיא מהנא, מפקד בגדודי עז אלדין אלקסאם (PALDF, 30 בדצמבר 2008)



מחמד יחיא מהנא במדי שוטר עזה (PALDF, 30 בדצמבר 2008)

ב. **עאדל אבו עון** – שימש כמפקד במשטרה ובמקביל כמפקד יחידת הצלפים בגדוד רצ'ואן הצפוני של גדודי עז אלדין אלקסאם. משרד הפנים פרסם כרזה לזכרו. אותה תמונה הופיעה גם בכרזה לזכרו בפורום חמאס.



מימין: כרזה שהתפרסמה לזכרו של עאדל אבו עון, מפקד יחידת הצלפים בגדוד רצ'ואן הצפוני בגדודי עז אלדין אלקסאם ובמקביל שימש כקצין במשטרה הפלסטינית. בכרזה מופיע עאדל אבו עון במדי משטרה, דבר המעיד על השיוך הכפול שלו (פורום חמאס, 20 בינואר, 2009). משמאל: התמונה המקורית של הכרזה, אשר פורסמה באתר משרד הפנים ביולי 2008.



תמונות נוספות של עאדל אבו אלעון. מימין: בבגדים אזרחיים ובמדי קצין משטרה. משמאל: צילום פניו מיום הלווייתו כשעל ראשו סרט של גדודי עז אלדין אלקסאם.



כרזה של גדודי עז אלדין אלקסאם המציינת את מותו של עאדל אבו אלעון, מפקד יחידת הצלפים בגדוד אלרצ'ואן

ג. **שחדה פתחי אלכרד** - שתי כרזות האבל לזכרו הופיעו בפורום חמאס בזו אחר זו. בראשונה הוצג כקצין בדרגת נקיב (סרן) במשטרה, ובשנייה כאחד ממפקדי יחידת הארטילריה בגדודי עז אלדין אלקסאם (פורום, חמאס 19 בינואר 2009).



שחדה פתחי אלכרד "השהיד הקסאמי המפקד... ",
"אחד ממפקדי יחידת הארטילריה בגדוד יבנה"



שחדה פתחי אלכרד מצולם במדי משטרה אך
תחת הכינוי "החלל הקסאמי המפקד"

ד. **מחמד אבראהים אבו שער** - פעיל מבצעי של גדודי עז אלדין אלקסאם, שנהרג ב- 6 בינואר 2009, במהלך מבצע "עופרת יצוקה" שימש בתפקיד כפול: הוא היה פעיל בכוח ההתערבות המהירה, אחד ממנגנוני ביטחון הפנים, וכן השתייך ליחידה הארטילרית של גדודי עז אלדין אלקסאם (PALDF, 7 בינואר 2009).



מימין: נראה מחמד אבראהים אבו שער, המכונה "שהיד קסאמי" במדי כוח ההתערבות המהירה, אחד ממנגנוני ביטחון הפנים. משמאל: נראית גופתו כשלאשו סרט, עליו נכתב גדודי אלקסאם. על פי פורום חמאס הוא השתייך ליחידה הארטילרית של חמאס (PALDF, 7 בינואר 2009).

ה. **אמין פואד אלזרבתי** - בכתבה לזכרו שהופיעה בפורום חמאס נאמר כי היה פעיל בגדודי עז אלדין אלקסאם, ונהרג במבנה משטרה, בתחילת מבצע "עופרת יצוקה". עוד צוין בכתבה כי עבד במחלקת האשרות במשטרה (פורום חמאס, 22 בינואר 2009).



אמין פואד אלזרבתלי: שוטר ובו זמנית פעיל בגדודי עז אלדין אלקסאם (פורום חמאס, 22 בינואר 2009).

1. בפורום חמאס הופיעה כרזה לזכרו של **ערפאת פרג'אללה פרג'אללה**, שוטר ופעיל בגדודי עז אלדין אלקסאם, שנהרג במבצע "עופרת יצוקה", בהתקפה אל מטה אלג'וזאת ב-27 בדצמבר (קרי, מטה המשטרה על שם ערפאת בעיר עזה שהותקף ע"י חיל האוויר הישראלי, ראו להלן). בכרזה הוא נראה במדי שוטר (PALDF, 10 בספטמבר, 2009).



ערפאת פרג'אללה פרג'אללה: שוטר ופעיל בגדודי עז אלדין אלקסאם (PALDF, 10 בספטמבר, 2009)

2. **חידר מחמד חסונה** – על פי ביטאון הילדים של חמאס אלפאתח (15 באפריל 2009) הוא נהרג במתקן המשטרה הפלסטינית בעזה בתחילת מבצע "עופרת יצוקה". חידר חסונה שרת במקביל למשטרה בגדודי עז אלדין אלקסאם.



חידר מחמד חסונה

6. אחד מהשוטרים בעלי הזהות הכפולה הינו **עמר בכר שמאלי**, שמצא מותו בהתקפת חיל האויר הישראלי, בעת שעמד במסדר במטה אלג'ואזאת [קרי, מטה המשטרה על שם ערפאת בעיר עזה, שהותקף ע"י חיל האוויר, ב-27 בדצמבר].

7. **במודעת אבל שפורסמה ע"י גדודי עז אלדין אלקסאם** לזכרו של עמר בכר שמאלי, נאמר, בין היתר:

א. הוא הצטרף לזרוע הצבאית של חמאס כשנה לפני נפילתו כשהיד. מרבית פעילותו התקיימה הצבאי בזרוע הצבאית של חמאס. השלב הראשון של פעילותו בשורות גדודי עז אלדין אלקסאם היה במסגרת "יחידת התמיכה" (הכוח המסייע) של גדודי עז אלדין אלקסאם, ולאחר תקופה קצרה הוא הצטרף לשורה ראשונה באחת המתקדמות מיחידות העילית של גדודי עז אלדין אלקסאם. לאחר מכן, הוא הועלה בדרגה (או קודם) והצטרף ליחידה המיוחדת של אלקסאם בשל גבורתו, אומץ לבו ופעילותו.

ב. "ביום שבת, ה-27 בדצמבר 2008, עמר בכר שמאלי היה אחד המשתתפים בקורס רענון צבאי¹ בשטח מטה אלג'ואזאת. במהלך עמידתם (של המשתתפים) במסדר הצבאי של הקורס², הם נפגעו ע"י הפצצת מטוסי אויב. כתוצאה מההפצצה הבוגדנית נספו עמר ועשרות מעמיתיו".



תמונתו של עמר בכר שמאלי המתואר כ"לוחם מלחמת קודש בגדודי אלקסאם (מג'האד קסאמי)" (אתר גדודי עז אלדין אלקסאם)

¹ דורה תנשיטיה עסכריה, במקור. הכוונה לקורס רענון יכולות ומיומנויות צבאיות.
² אלטאבור אלעסכרי במקור.

מועד مع الشهادة

كان شهيدنا عمر يعمل في السلطة الفلسطينية في جهاز الانضباط العسكري التابع للشرطة الفلسطينية، وكان على رأس عمله في مقر الجوازات، وفي أول أيام "حرب الفرقان"، وتحديدًا يوم السبت في السابع والعشرين من ديسمبر من العام 2008م كان عمر أحد المشاركين في دورة تنشيطية عسكرية في مقر الجوازات، وخلال وقوفهم في الطابور العسكري للدورة تم استهدافهم وقصفهم من قبل طائرات العدو الصهيوني، فقتل عمر والعشرات من زملائه نتيجة هذا القصف الغادر.

مضى عمر بعد أن أمضى في هذه الحياة الدنيا 20 عامًا اختتمها بالعمل مجاهدًا ومرابطًا في سبيل الله على الثغور، مضى نحسبه شهيدًا ولا نزكي على الله أحداً.

חלק מדברים לזכרו של עמר בכר שמאלי, שהופיעו בכתבה באתר גדודי עז אלדין אלקסאם

8. הפוסטרים שהתפרסמו לזכר שהידים בעלי זהות כפולה שנהרגו בעת מבצע "עופרת יצוקה" אינם בגדר תופעה יוצאת דופן. פוסטרים דומים התפרסמו גם במהלך אירועים שונים בהם נהרגו אנשי משטרה לפני ואחרי מבצע "עופרת יצוקה". כך, למשל:

א. מאהר שחדה אבו טיר - שנהרג בסיכול ממוקד ב-30 באוקטובר 2007, נראה בכרזה שהוצאה לזכרו כשהוא לבוש מדי קצין משטרה, במקביל להיותו פעיל בגדודי עז אלדין אלקסאם. הכרזה מציינת את מותו כשהיד לוחם ג'יהאד בגדודי עז אלדין אלקסאם. (PALDF, 2 בפברואר 2009).



מאהר שחדה אבו טיר, נראה במדי קצין משטרה במקביל להיותו פעיל בגדודי עז אלדין אלקסאם. הכרזה מציינת את מותו כשהיד לוחם ג'יהאד בגדודי עז אלדין אלקסאם. (PALDF, 2 בפברואר 2009).

ב. בלאל אברהים אבו עואד, נהרג בסיכול ממוקד ב-30 באוקטובר 2007. מופיע בכרזה לזכרו במדי שוטר במשטרה במקביל להיותו פעיל בגדודי עז אלדין אלקסאם.

הכרזה מציינת את מותו כשהיד לוחם ג'האד בגדודי עז אלדין אלקסאם. (PALDF, 2 בפברואר 2009).



בלאל אברהים אבו עואד, מופיע במדי שוטר במשטרה במקביל להיותו פעיל בגדודי עז אלדין אלקסאם. הכרזה מציינת את מותו כשהיד לוחם ג'האד בגדודי עז אלדין אלקסאם. (PALDF, 2 בפברואר 2009).

ג. **מחמד אחמד אבו סאלם** - נהרג ב-21 באוגוסט 2007. מופיע בכרזה לזכרו במדי שוטר ובמדי לוחם בגדודי עז אלדין אלקסאם (PALDF, 1 בינואר 2008).



מחמד אחמד אבו סאלם, 2007 מופיע בכרזה במדי שוטר ובמדי לוחם בגדודי עז אלדין אלקסאם (PALDF, 1 בינואר 2008).

9. עדויות ל"זיהות הכפולה" של אנשי המשטרה ניתן למצוא גם לאחר מבצע "עופרת יצוקה". כך, למשל, במהלך חודש אוגוסט 2009 דיכאו גדודי עז אלדין אלקסאם בסיוע מערך בטחון הפנים התארגנות המזדהה עם הג'האד העולמי בדרום הרצועה. בין ההרוגים שוטרים בעלי "זיהות כפולה":

א. **אימן ח'אלד אבראהים אבו סבלה** – שוטר שנהרג ב-14 באוגוסט 2009, אשר שירת במקביל בגדוד עז אלדין אלקסאם, נהרג בקרב נגד פעילי התארגנות ג'נד אנצאר אללה באירועי מסגד אבן תימיה ברפיח (14 באוגוסט)³.



הודעה על מותו של אימן אבו סבלה, שוטר ששרת בגדודי עז אלדין אלקסאם (המקור: אתר גדודי עז אלדין אלקסאם)



אימן ח'אלד אבראהים אבו סבלה (המקור: אתר גדודי עז אלדין אלקסאם)



מתוך ההודעה של גדודי עז אלדין אלקסאם (המקור: אתר גדודי עז אלדין אלקסאם)

ב. **טארק פריד אבו ג'זר** – בהודעה מטעם גדודי אז אלדין אלקסאם צוין, כי הוא נהרג ב-27 באוגוסט 2009 במהלך משימת שיטור בח'אן יונס. ההודעה מציינת, כי מצא את מותו לאחר "מסע ג'האדי מכובד" תוך קיום "חובתו הלאומית" "בכוח ההתערבות" והשמירה על הסדר של המשטרה הפלסטינית.

³ פרוט ראו לקט מידע מה-31 באוגוסט 2009: "חמאס מעצימה את מאבקה נגד התארגנויות ג'האדיות-סלפיות המזדהות עם אלקאעדה ומנסות לאתגר את שלטונה ברצועת עזה; לארנונה היא לא היססה להפעיל כוח רב במהלך דיכוי אלים של פעילי ג'האד עולמי, שאחד ממנהיגיהם הכריז על הקמת אמירות אסלאמית במסגד אבן תימיה ברפיח".



סארק פריד אבו ג'ור (המקור: אתר גדודי אז אלדין אלקסאם)



מתוך ההודעה של גדודי עז אלדין אלקסאם

10. בביטאון הילדים של חמאס (אלפאתח, 15 בינואר 2010). בבטאון זה פורסם כי **סלימאן חסין אבו נג'א נהרג כשהיד ב-29 באוקטובר 2009 ב"משימה ג'האדית מיוחדת". נכתב כי הוא שרת במקביל במשטרה ובגדודי עז אלדין אלקסאם.** על פי פורום של פתח (29 באוקטובר 2009), המסתמך על "מקורות מהימנים" ברפיח הוא נהרג ממכת חשמל **באחת המנהרות** באזור מגוריו בשכונת שאבורה שברפיח (אתר צות פתח, 29 באוקטובר).



סלימאן חסין אבו נג'א. באתר עז אלדין אלקסאם (מימין) מצוין כי הוא שרת במשטרה במקביל לפעילותו בגדודי עז אלדין אלקסאם.

11. ב- 30 בינואר 2010 ערכה תחנת המשטרה בשג'אעיה מצעד. בתמונות מהמצעד שפורסמו באינטרנט נראים שוטרים צועדים כשהם לבושים מדי משטרה וחמושים באמצעי לחימה שונים, כולל מקלעים כבדים. אחד השוטרים שצילום תקריב שלו פורסם נראה לובש מדים ועונד סיכה של גדודי עז אלדין אלקסאם (paldf, 31 בינואר).



שוטרים חמושים במקלעים כבדים (paldf, 31 בינואר)



שוטר במדי המשטרה. על האפוד ניתן לראות סיכה של גדוד עז אלדין אלקסאם. על הכובע סמל משטרה (paldf, 31 בינואר)

ממצאי המחקר של ה- Orient Research Group לעומת דו"ח גולדסטון

12. דו"ח גולדסטון מצטט ממצאי מחקר ישראלי שנעשה ע"י ה- Orient Research Group (להלן ORG)⁴ (עמ' 99-100 סעיף 394; עמ' 100 הערת שוליים 253). ממצאי דו"ח זה, המתבסס על רשימות ההרוגים שפרסמה המשטרה הפלסטינית, מצביעים על כך שמרבית השוטרים שנהרגו שמשו גם כאנשי הזרוע הצבאית של חמאס או כפעילי טרור בארגונים אחרים. דו"ח גולדסטון דוחה למעשה את ממצאי המחקר של ORG בעודנו מחלק מחמאות למנהל המשטרה, שנפגש עם חברי הועדה: "[and] was very open in acknowledging

⁴ המדובר במחקר שנעשה לבקשת לשכת ראש הממשלה.

that many of his men were Hamas supporters, but insisted at the same time there are others who support other Palestinian function..." (עמוד 107, סעיף 420).

13. **על מנת לדחות את ממצאי המחקר של ORG, מנסה הדו"ח לערער את המתודולוגיה המחקרית שלו, שהתבססה במידה רבה של זיהוי שמות הרוגים, על פי מידע גלוי, כולל כאלו שהופיעו באתרי האינטרנט של ארגוני הטרור ("הקבוצות החמושות"). לשם כך מעלה הדו"ח טענה לפיה ארגון אלמיזאן, אחד מארגוני זכויות האדם הפלסטינים, פרסם דו"ח לפיו "קבוצות התנגדות" (קרי, ארגוני טרור) וקבוצות פוליטיות נוהגים "לאמץ" אזרחים שנהרגו אל שורותיהם. הם מכנים אותם שהידים, מפרסמים פוסטרים שלהם באתרי האינטרנט ומשבחים את תרומתם ל"התנגדות לכיבוש". לטענת הדו"ח של אלמיזאן, משפחות ההרוגים מסכימות ל"אימוץ" זה מטעמים שונים, כולל שיקול של קבלת סיוע כספי מ"קבוצות ההתנגדות" (עמ' 107 פסקה 423).⁵**

14. **אזכור תיאוריה (בעייתית) זאת של ארגון אלמיזאן ע"י דו"ח גולדסטון, והעמדתה מול ממצאי עבודת בדיקה פרטנית ויסודית שנעשתה ע"י ה-ORG, נועדה לפגוע באמינות ממצאי הבדיקה של ה-ORG. ממצאים אלו עולים בקנה אחד עם ממצאי עבודה זאת המוכיחים את מעורבות מנגנוני ביטחון הפנים בפעילות הצבאית-טרוריסטית של חמאס, אך אינם תואמים לתזה שמציג דו"ח גולדסטון לפיה המשטרה הינה גוף אזרחי לכל דבר.**

⁵ יתכן כי היו מקרים בודדים שארגוני טרור "אימצו" לשורותיהם הרוגים אזרחים אך תופעה מעין זאת בהיקף נרחב אינה מוכרת לנו.

פרק ד': סעיד ציאם כמקרה מבחן: דמותו של מי שהיה שר הפנים והביטחון הלאומי בממשל חמאס, כמבטאת את זהותם הכפולה של אנשי הביטחון

1. ב- 15 בינואר 2009 בסביבות השעה 17:30 תקף חיל האוויר מבנה בשכונת ג'באליא בו שהה בכיר חמאס סעיד ציאם. המבנה נפגע וסעיד ציאם נהרג (דובר צה"ל, 15 בינואר). סעיד ציאם שימש **כשר הפנים והביטחון הלאומי בממשל חמאס, וכפעיל בכיר בהנהגת התנועה ברצועה**. בתוקף תפקידו, הוא היה ממונה על דיכוי פעילי פתח ושאר מתנגדי חמאס ברצועה. **זהו הפעיל הבכיר ביותר שנהרג במבצע "עופרת יצוקה". בידי ישראל מידע מודיעיני רב ומגוון המעיד על מעורבותו האינטנסיבית בפעילות גדודי עז אלדין אלקסאם.**

2. להלן פרטים ביוגרפיים על סעיד ציאם, **דמות ששילבה פעילות מדינית, ביטחונית וצבאית:**



- **שם מלא:** שיח' סעיד מחמד שעבאן ציאם ("אבו מצעב")
- **מוצא ומקום מגורים:** יליד מחנה הפליטים אלשאטי, עזה, שנת 1959. תושב שכונת שיח' רדואן בעזה. מוצא משפחתו מהכפר אלג'ורה שהיה קיים ליד אשקלון (מקום הולדתם של אחמד יאסין ואסמאעיל הניה).
- **מצב משפחתי:** נשוי ואב לשישה ילדים.
- **השכלה:** למד בסמינר למורים בראמאללה והוכשר כמורה ללימודי המדעים והמתמטיקה. השלים לימודיו ב"אוניברסיטת אלקדס הפתוחה" בעל תואר ראשון בתרבות אסלאמית.
- **ראשית פעילותו:** עבד באחד מבתי הספר של אונר"א בעזה. עזב משרתו על רקע סכסוכים עם מעסיקיו בשל השתייכותו הפוליטית. עסק בפעילות בפעילות חברתית במנגנון ה"דעוה" של חמאס. שימש כדרשן וכאמאם מתנדב במסגדים ברצועת עזה.
- **עליית מעמדו בחמאס:** היה חבר הנהגת חמאס ושותף בפורומים חשובים של התנועה. עם פרוץ העימות האלים (אנתיפאדת אלאקצא) התחזק מעמדו הפוליטי בחמאס. בין דצמבר 2001 לאפריל 2002 שימש **כדובר התנועה**. היה אחראי על הקמת תחנת רדיו אלאקצא של חמאס המופעלת מרצועת עזה. נבחר בבחירות למועצה המחוקקת וזכה בקולות רבים. ב-2003 הפך חבר **בהנהגה הפוליטית של חמאס ברצועה**. כשר הפנים בממשל חמאס היה אחד הגורמים הבכירים והמשפיעים. **סעיד ציאם היה זה שהקים את הכוח המבצע של חמאס, שדיכא את פעילי פתח ושאר יריבי חמאס ברצועה**. היה אחד האישים המובילים בהשתלטות חמאס על הרצועה. לאחר השתלטות חמאס על הרצועה, היה זה שהקים ושלט על המשטרה ומנגנוני ביטחון הפנים.

● **מעצרים ע"י ישראל והרשות הפלסטינית** : נעצר ע"י ישראל ארבע פעמים בין השנים 1989-1992. היה בין מגורשי חמאס ללבנון (1992). נעצר פעמיים על ידי מנגנוני הביטחון של הרשות הפלסטינית (1995).

● **התבטאות לאחר מינויו לתפקיד שר הפנים**: עם בחירתו הצהיר כי לא יעצור את אנשי "ההתנגדות" (קרי, את אלו המבצעים פעילות טרור נגד ישראל) שכן לדעתו "ההתנגדות היא זכות לגיטימית של בני העם הפלסטיני" (סוכנות הידיעות מען, 24 מרס 2006). לתמיכתו העקרונית בטרור משמעות רבה שכן בתוקף היותו שר הפנים היה ממונה על מנגנוני הביטחון המסייעים לזרוע הצבאית של חמאס.



סעיד ציאם מצולם עם חסן מחמד חרב פעיל גדודי עז אלדין אלקסאם שנהרג גם הוא במהלך מבצע "עופרת יצוקה" (PALDF, 10 בספטמבר 2009)



שני בכירי חמאס, סעיד ציאם ומחמוד אלזהאר, במטווח עם פעילי גדודי עז אלדין אלקסאם, לבושי מדים (המקור: סרטון שהעלה הגולש ALKHALDIA לאתר שיתוף הסרטים יוטיוב באפריל 2009. הסרטון הוא בן שנה לפחות כלומר, צולם בשנה שקדמה ל"עופרת יצוקה")



לימודים באחת מהכיתות ב"אקדמיה הצבאית", בה ביקר סעיד ציאם, אודות מטענים ואמצעי חבלה (מתוך תקליטור שנתפס ע"י צה"ל במבצע "עופרת יצוקה")



סעיד ציאם, מי שהיה שר הפנים והביטחון הלאומי בממשל חמאס ברצועה, בעת ביקורו באקדמיה הצבאית על שם עבדאללה עזאם (מתוך פורום חמאס, 6 ביוני 2007)⁴¹

¹ המדובר באקדמיה צבאית, שהקימה חמאס באלנציראת, שבמרכז הרצועה (מדרום לעזה). ב"אקדמיה" זאת הועברו לפעילי חמאס קורסים צבאיים בשנים שקדמו למבצע "עופרת יצוקה". ד"ר עבדאללה עזאם, שעל שמו נקראת האקדמיה הצבאית, הנו פלסטיני מאזור ג'נין שהפך לאידיאלוג של אסאמה בן לאדן וגיבש תפיסה הרואה בג'יהאד חובה של כל מוסלמי.

3. **מידע מודיעיני רב ואיכותי מהתקופה שקדמה למבצע "עופרת יצוקה" מצביע על מעורבות בולטת של סעיד ציאם בפעילות הזרוע הצבאית של חמאס גדודי עז אלדין אלקסאם:**

א. **שליטה על פעילים - קיבל החלטות על העברת פעילים ממערך ביטחון הפנים של חמאס לזרוע הצבאית.**

ב. **רכש והברחות אמצעי לחימה לרצועה** – סעיד ציאם היה מעורב ברכש (כולל מימון) ובהברחות אמצעי לחימה לרצועת עזה.

ג. **קיום ישיבות הזרוע הצבאית** – בביתו של סעיד ציאם התקיימו פגישות של הזרוע הצבאית של חמאס.

ד. **אימונים** – סעיד ציאם שלח את אנשי מנגנוני הביטחון לאימונים של פעילי הזרוע הצבאית של חמאס.

ה. **היה מעורב בתיאומים באשר לתגובה לפיצוץ בג'באליא (23 בספטמבר 2005). בפיצוץ, שנגרם בשל "תאונת עבודה" של חמאס, נהרגו 19 אנשים ולמעלה מ- 80 נפצעו².**

² ב-23 בספטמבר 2005 קיימה חמאס "עצרת ניצחון" במחנה פליטים ג'באליא שבפאתי העיר. במהלך העצרת עזה, שכללה מפגן צבאי של פעילי טרור בו הוצגו אמצעי לחימה כולל רקטות, אירע פיצוץ ככל הנראה "תאונת עבודה". כתוצאה מהפיצוץ נהרגו 19 בני אדם ולמעלה מ-80 נפצעו. חמאס כדרכה האשימה את ישראל באחריות לאירוע והגיבה על האירוע, שלישראל לא היה חלק בו, בירי מאסיבי של 15 רקטות לעבר העיר שדרות. לאחר האירוע, בשל ביקורת ציבורית, הפסיקה חמאס זמנית את מעורבותה הישירה בירי הרקטות ואפשרה להתארגנויות פתח והג'האד האסלאמי בפלסטין ליטול את ההובלה בירי הרקטות.

נספח א'

**בחינת היחס שבין מספר ההרוגים בקרב
הפעילים הצבאיים שהיו מעורבים בלחימה,
לעומת מספר ההרוגים בקרב האזרחים,
במהלך "עופרת יצוקה"**

תוכן העניינים

1. עיקרים

2. **פרק א'**- הנתונים הסטטיסטיים של מחקר, שנעשה במערכת הביטחון הישראלית, לעומת נתוני חמאס וה- NGOs הפלסטינים ברצועה:

- א. נתוני מקורות פלסטינים על פי דו"ח גולדסטון.
- ב. סיכום ממצאי הבדיקה הסטטיסטית, שנערכה במערכת הביטחון בישראל.

3. **פרק ב'**- ממה נובעים ההבדלים בנתונים הסטטיסטיים?

- א. הגדרת אנשי מנגנוני ביטחון הפנים, שנהרגו בלחימה, כאזרחים.
- ב. מדיניות ההסתרה של חמאס.
- ג. בקיעים במדיניות ההסתרה של חמאס: נתוני שר הפנים של ממשל חמאס לעומת המידע המודיעיני.
- ד. מרכזיותה של חמאס בהכנת מסד הנתונים של ההרוגים הפלסטינים.
- ה. בעיות יסוד נוספות הפוגעות במהימנות הנתונים הסטטיסטיים.

4. **פרק ג'**- מבצע "עופרת יצוקה" לעומת זירות לחימה אחרות בהן התנהלה לחימה א-סימטרית

עיקרים

1. דו"ח גולדסטון מעדיף לאמץ נתונים של חמאס ושל ארגוני זכויות אדם הפועלים ברצועה, המבוססים על מתודולוגיה לקויה (המנותחת בעבודה). על פי נתונים אלו מספר ההרוגים עולה על 1,400 ומספר ה"לוחמים" (קרי, פעילי טרור) הינו כ-20 אחוזים מההרוגים. הדו"ח מבהיר אומנם כי אין בכונתו להסיק מסקנות לגבי המספר הכולל של ההרוגים ושיעור האזרחים בתוכם אולם, בשורה התחתונה, הוא נוקט עמדה לטובת הצד הפלסטיני ודוחה ממצאים אחרים.

2. בפועל, על פי בדיקה יסודית, שבוצעה במערכת הביטחון הישראלית, נהרגו במהלך מבצע "עופרת יצוקה" 1,166 אנשים, מתוכם 609 פעילי טרור, שהשתייכו למערך הצבאי והביטחוני של חמאס. לנתון זה יש להוסיף מאה פעילים מארגוני טרור אחרים, שנהרגו בלחימה, כך שהמספר הכולל של פעילי טרור שנהרגו עומד על 709. לפחות כ-60 אחוזים מכלל ההרוגים במבצע "עופרת יצוקה" היו פעילי המערך הצבאי והביטחוני של חמאס, שהיו מעורבים בלחימה, והשאר אזרחים בלתי מעורבים, שנפגעו בשוגג, או כאלה שלא ניתן היה לקבוע את זהותם. ממצאי הבדיקה הללו מגובים במידע מודיעיני ובהצהרות פומביות של בכירי חמאס.

3. סיבה מרכזית לפערים הגדולים שבין ממצאי בדיקת מערכת הביטחון בישראל לבין נתוני חמאס וארגוני זכויות האדם ברצועה הינה אופן הגדרת זהותם של 264 הרוגים, שלטענת דו"ח גולדסטון השתייכו ברובם למשטרה ומקצתם לשאר מנגנוני ביטחון הפנים. בעוד שיש להכליל הרוגים אלו במספר הלוחמים פעילי הטרור, שמצאו מותם בלחימה, הרי שחמאס וארגוני זכויות האדם טענו בפני חברי ועדת גולדסטון כי המדובר באזרחים לכל דבר. זאת, אף שבפועל, מידע מודיעיני איכותי מראה כי חמאס עצמה בספירת מספר ההרוגים אינה עושה אבחנה בין הרוגי הזרוע הצבאית לבין הרוגי המשטרה ומנגנוני ביטחון-הפנים, שנטלו חלק בלחימה.

4. על פי מידע מודיעיני רב ואיכותי, שהוצג בחלק השלישי של עבודת המחקר, המשטרה ושאר מנגנוני ביטחון הפנים של חמאס שיתפו פעולה באופן ממוסד עם גדודי עז אלדין אלקסאם לפני מבצע "עופרת יצוקה", במהלכו ולאחריו. חלקם אף שרתו במקביל במשטרה ובשאר מנגנוני ביטחון-הפנים ובגדודי עז אלדין אלקסאם, ונטלו חלק בלחימה נגד צה"ל במבצע "עופרת יצוקה" (כמה מהם זכו לכרזות שהופצו בכלי התקשורת של חמאס ובהם הם מצולמים במדי משטרה ובמקביל במדי גדודי עז אלדין אלקסאם). לפיכך להצגתם כאזרחים לכל דבר ע"י חמאס וארגוני זכויות האדם אין בסיס במציאות. היא נועדה להגדיל את מספר האזרחים, שנהרגו בלחימה, ולהעצים את הטענות כלפי ישראל כמי שפוגעת באזרחים בכוונה תחילה.

5. דו"ח גולדסטון, המשתמש בסטטיסטיקה בלתי אמינה של מספרי ההרוגים מבית היוצר של **חמאס כמכשיר נוסף לניגוח צה"ל ומדינת ישראל, מציין כי היחס בין אזרחים ל"לוחמים", שנהרגו בלחימה, מעלה "חששות כבדים" לגבי אופן התנהלות ישראל. הדו"ח מתעלם גם מאופי הלחימה הא-סימטרית (מונח שאינו מופיע בדו"ח) בסביבה רווית אוכלוסין, שבה פעילי טרור עושים באזרחים רבים שימוש מכוון כ"מגן אנושי".**

6. **הדו"ח אינו מנסה לבחון את אופי הלחימה הא-סימטרית ברצועת עזה בהקשר רחב יותר של מערכות דומות בשני העשורים האחרונים שניהלו צבאות מדינתיים, כולל מערביים, נגד פעילי טרור או פעילים אסלאמיים קיצוניים בזירות כמו עיראק (הקרבת השני של פאלוג'ה, 2004), צ'צ'ניה (1995) ואפגניסטאן.**

פרק א': הנתונים הסטטיסטיים של מחקר, שנעשה במערכת הביטחון הישראלית, לעומת נתוני חמאס וה-NGOs הפלסטינים ברצועה

נתוני מקורות פלסטינים על פי דו"ח גולדסטון

1. בפתח הפרק העוסק באבידות הפלסטינים במבצע "עופרת יצוקה" מציינת ועדת גולדסטון, כי קיבלה נתונים סטטיסטיים אודות האבידות מ"שלטונות עזה" (קרי, ממשל חמאס ברצועה), ובמיוחד מ"הועדה המרכזית לתייעוד ולרדיפה אחר פושעי המלחמה הישראליים" (תות'יק). הועדה קיבלה גם מידע מארגוני זכויות האדם PCHR ואלמיזאן, הפועלים ברצועה, ומארגון בצלם הישראלי. חלק מהארגונים סיפקו מידע שמי מפורט על זהות ההרוגים (עמ' 90, סעיף 352).

2. **המספרים שנוקבים המקורות הפלסטינים הינם דומים למדי: 1,417 (PCHR), 1,409 (אלמיזאן) ו-1,444 (תות'יק).** במספר נמוך במקצת נוקב ארגון בצלם הישראלי 1,387. (עמ' 17, סעיף 30; עמ' 90 סעיף 353). הדו"ח מציינ, כי הועדה לא ביצעה הצלבה בין הרשימות, שהוצגו מטעם ארגוני זכויות האדם השונים (עמ' 90 סעיף 353). הוא מבהיר (עמ' 92 סעיף 363), כי אינו פוסל לחלוטין את האפשרות לפיה פלסטינים נהרגו כתוצאה מירי של "חמושים פלסטיניים" אל עבר כוחות ישראליים, אך טוען כי לא הובא בפניו מידע המעיד על כך.

3. **הדו"ח מציינ, בהתייחסו לנתונים הישראליים, כי צה"ל נקב במספר של 1,166 פלסטינים הרוגים. 709 מתוכם הינם פעילי טרור, 295 הינם פלסטינים בלתי מעורבים ו-162 הינם אנשים שזהותם בלתי ידועה.** על פי הנתונים הישראליים, **לפחות 60 אחוזים, ויתכן אף יותר, היו פעילים, שנטלו חלק בלחימה.** הדו"ח מציינ, כי הנתונים הישראליים אינם כוללים רשימה שמית של ההרוגים ואין בהם הסבר לפער שבינם לבין הנתונים הפלסטינים, למעט ההתייחסות השונה לגבי השוטרים, שאינם נתפסים ע"י המקורות הפלסטינים כפעילי טרור, שנטלו חלק בלחימה נגד צה"ל (עמ' 91, סעיף 359). על פי דו"ח גולדסטון **נהרגו בעת הלחימה בסך הכל 264 פעילי מנגנוני ביטחון הפנים של ממשל חמאס, מהם 248 שוטרים, 11 פעילי מנגנון ביטחון הפנים ו-5 פעילי מנגנון הביטחון הלאומי** (עמ' 90-91 פסקאות 354, 357).

4. הדו"ח מבהיר אמנם, כי אין בכונתו להסיק מסקנות לגבי המספר הכולל של ההרוגים ושיעור האזרחים מתוכם, אך **בשורה התחתונה הוא נוקט גם בנושא זה עמדה לטובת הצד הפלסטיני.** הוא מציינ, כי הסטטיסטיקה של ה-NGOs, הפלסטינים העזתיים הינה עקבית (consistent) ומסתמכת על "extensive field research" (עמ' 17 סעיף 30), ובמשתמע - הדו"ח מעדיף לאמץ אותה על פני הסטטיסטיקה הישראלית. הדו"ח מציינ, כי **לפי הסטטיסטיקה**

של ה-NGOs רק אחד מכל חמישה הרוגים היה "לוחם" (קרי, פעיל טרור) והדבר מעלה לדבריו חששות כבדים ("very serious concerns") לגבי אופן ההתנהלות של פעולותיה הצבאיות של ישראל ברצועה (עמ' 17 סעיף 30; עמ' 91-92 סעיף 361-362).

5. המסקנה, כי במבצע "עופרת יצוקה" היה מספר האזרחים ההרוגים גדול יחסית, משמשת בידי דו"ח גולדסטון, כמכשיר נוסף לניגוח אופן התנהלותו של צה"ל ברצועה. "חששות כבדים" אלה, שמעלה הדו"ח, נועדו לתמוך בטיעון המרכזי, העובר כחוט השני בדו"ח, לפיו מבצע "עופרת יצוקה" לא היה לגיטימי, משום שאזרחי רצועת עזה ולא ארגוני הטרור הם אלו, אשר היוו את מטרתו העיקרית של המבצע.

ממצאים עובדתיים

סיכום ממצאי הבדיקה הסטטיסטית, שנערכה במערכת הביטחון בישראל

6. בדיקה יסודית של המידע המודיעיני אודות ההרוגים הפלסטינים במהלך מבצע "עופרת יצוקה", שנערכה במערכת הביטחון בישראל, מציגה תמונה שונה באופן יסודי. הבדיקה נשענת על מידע מודיעיני, שהוצלב עם פרסומים בכלי התקשורת הפלסטיניים. המידע המודיעיני המתייחס להרוגים אינו מושלם ולפיכך אין להתייחס לממצאים כאל סופיים. למרות זאת ממצאי הבדיקה נותנים תמונת מצב סבירה אודות מספר ההרוגים וזהותם.

7. על פי ממצאי הבדיקה הישראלית, נהרגו במהלך מבצע "עופרת יצוקה" 1,166 אנשים. מקרב ההרוגים 609 היו פעילי טרור, שהשתייכו לזרוע הצבאית של חמאס ולמנגנוני הביטחון שלה. למספר זה יש להוסיף כ-100 פעילים מעורבי לחימה מארגוני טרור אחרים, כך שהמספר הכולל של פעילי טרור מעורבי לחימה עומד על 709. מתוך 709 פעילי טרור מעורבי לחימה, 232 פעילים השתייכו למנגנוני ביטחון הפנים של חמאס; וזאת על פי רשימה שמית, שפרסמה משטרת חמאס (אתר המשטרה הפלסטינית). ההרוגים שאינם מוגדרים בבדיקה כפעילי טרור מעורבי לחימה (457) הינם אזרחים בלתי מעורבים שנפגעו בשוגג (רובם), או כאלו שלא ניתן היה לקבוע את זהותם (מיעוטם).

8. ממצאי הבדיקה מצביעים איפא כי לפחות כ-60 אחוזים מכלל ההרוגים במבצע "עופרת יצוקה" היו פעילי המערך הצבאי והביטחוני של חמאס, שהיה מעורב בלחימה נגד צה"ל. נתון זה שונה מהותית מנתוני ארגוני זכויות האדם הפלסטינים, שאת ממצאיהם מאמץ הדו"ח למעשה. לפי אותם נתונים רק אחד מכל חמישה הרוגים היה "לוחם", קרי – רק כ-20 אחוזים מההרוגים היו פעילי טרור מעורבי לחימה.

9. נוכח ממצאים אלו, **קשה להבין את קביעתו של דו"ח גולדסטון לפיה ישראל פגעה בכוונה באוכלוסיית רצועת עזה**. היחס בין הרוגים מקרב פעילי הטרור לבין האזרחים בזירה העזתית צפופת האוכלוסין **מאשש במידה רבה את טענת ישראל ביחס למאמץ השיטתי, שעשה צה"ל, לצמצום הפגיעה באזרחים פלסטיניים**, שבקרב מקומות מגוריהם התנהלה הלחימה, ושבהם השתמשו ארגוני הטרור במכוון כב"מגן אנושי" (הדבר בולט עוד יותר בהשוואת הזירה העזתית לזירות לחימה אחרות של צבאות אחרים).

פרק ב': ממה נובעים ההבדלים בנתונים הסטטיסטיים?

הגדרת אנשי מנגנוני ביטחון הפנים, שנהרגו בלחימה, כאזרחים

1. הפער שבין הגרסאות של חמאס וארגוני זכויות האדם ברצועה (להלן: נתוני עזה), לבין ממצאי בדיקת מערכת הביטחון הישראלית, נובע בראש ובראשונה מאופן הגדרת זהות ההרוגים, שהשתייכו למשטרה ולשאר כוחות הביטחון של חמאס. נתוני עזה מתבססים על הטיעון, כי אנשי המשטרה של חמאס מבצעים משימות בעלות אופי אזרחי וכיוון שכך יש להתייחס אליהם כאל אזרחים לכל דבר, וככאלו יש לספור אותם. לעומת זאת, בראיית המחקר הישראלי, המתבסס על מידע מודיעיני ופרסומים גלויים, אין ספק כי אנשי המשטרה ושאר כוחות הביטחון של חמאס שיתפו פעולה באופן ממוסד עם הזרוע הצבאית של חמאס לפני מבצע "עופרת יצוקה" ובמהלכו. הם נלחמו בשורותיה נגד צה"ל ופעלו תחת הנחיותיה המבצעיות. רבים מאנשי המשטרה וכוחות ביטחון הפנים נשאו בעת שירותם זהות כפולה - מחבלים ושוטרים באותה עת. לפיכך לא ניתן להגדירם כאזרחים ויש להכליל אותם במניין פעילי הטרור, שנהרגו בלחימה.

מדיניות ההסתרה של חמאס

2. דו"ח גולדסטון מציין, כי הנתונים אודות ההרוגים, שהועברו לידי ע"י גורמי חמאס ברצועה ומטעם תותיק (וועדה שהוקמה ע"י חמאס), אינם מתייחסים כלל למספר המעורבים בלחימה (עמ' 90 סעיף 354). מעבר לאינדיקציה שיש בכך על מהימנות נתוני תותיק (שעל פי נתוניו לא נהרגו פעילי טרור...). עצם ההימנעות מהתייחסות לפעילי הטרור שנהרגו תואמת את מדיניות ההסתרה של חמאס ואת חוסר הרצון שלה לשתף פעולה עם גולדסטון בכל הקשור למידע על פעילות ארגוני הטרור במהלך הלחימה. מדיניות זאת נועדה לאשש את המסר ההסברתי (הכוזב) לפיו ישראל מכוונת את פעולותיה הצבאיות נגד תושבי רצועת עזה ופוגעת בכוונה תחילה באזרחים.

3. במסגרת מדיניות ההסתרה הועברה בעת המלחמה אזהרה לכלל הגולשים בפורום PALDF של חמאס (הפורום המרכזי של התנועה), כי בהתאם למדיניות ארגוני הטרור ברצועת עזה ("ההתנגדות הג'האדית") חל איסור לפרסם תמונות, שמות או פרטים על הרוגי ה"התנגדות" ופצועיה עד לסיום "התוקפנות הישראלית" ברצועה¹. לעומת זאת פרסמה חמאס נתונים מצויים מהאצבע אודות האבידות הכבדות שהיו כביכול לצה"ל במבצע "עופרת יצוקה"².

¹ המקור: פורום חמאס paldf, 10 לינואר 2009.

² אבו עבידה, דובר גדודי עז אלדין אלקסאם, טען ב"נאום הניצחון" שלו כי לצה"ל נהרגו לפחות 80 חיילים, מתוכם 49 בהיתקלויות ישירות עם המחבלים. אבו עבידה טען, כי צה"ל חושש מלפרסם את מספר ההרוגים האמיתי

אזהרה שפורסמה בפורום המרכזי של חמאס במהלך מבצע "עופרת יצוקה" (פורום paldf, 10 בינואר 2009)

#1	10-01-2009, 20:41
<p>تنبیه هام بخصوص أخبار وصور شهداء المقاومة ::::</p> <p>الإخوة الكرام</p> <p>تماشياً مع سياسة فصائل المقاومة المجاهدة في غزة.. نفيدكم بأنه يمنع منعاً باتاً نشر أخبار عن أعداء أو أسماء أو صور أو أي تفاصيل عن شهداء المقاومة وجرحاها ، وذلك حتى انتهاء العدوان الصهيوني بالنصر المبين لنا ولأمتنا بإذن الله تعالى وسيحذف كل ما يمس هذا الموضوع مع تنبيه ناشره فلنكن جميعاً جنوداً للمقاومة .. فإن لم نستطع أن نعينها .. فلا أقل من ألا نعين العدو عليها</p> <p>وإن تركوك في وجه المنايا = فمت في العز لكن لا تساوم وإن سكتت حكومات الدنيا = كفاك الله يا رجل العزائم</p>	<p>صامد مراقب</p> <p>تاريخ الانتساب: 09 2005 الجنس: ذكر مشاركات: 542</p>

הודעה חשובה לגבי מידע וצילומים אודות השהידים של ההתנגדות

"אחים יקרים, בהתאם למדיניות הפלגים של ההתנגדות הג'האדית בעזה... הרינו מוסרים לכם, כי נאסר לחלוטין לפרסם ידיעות על מספרים, שמות או תמונות או כל פרט [אחר] אודות השהידים [במקור: שהדאאי] של ההתנגדות ופצועיה. זאת, עד סיום התוקפנות הציונית בניצחון ברור לנו ולאומתנו, ברשות אללה, יתעלה. כל [הודעה] שתפר את הכללים הללו תימחק ואזהרה תישלח למי שהעלה אותה לפורום. הבה ונהיה כולנו חיילים של ההתנגדות, ואם לא נוכל לסייע לה, לפחות שלא נסייע לאויב [בלחימה] נגדה".

בקיעים במדיניות ההסתרה של חמאס: נתוני שר הפנים של ממשל חמאס לעומת המידע המודיעיני

4. גם לאחר מבצע "עופרת יצוקה" נמשכה מדיניות ההסתרה של חמאס, הגם שמעת לעת התגלעו בה בקיעים. הללו התגלו בעיקר בהתבטאויות פומביות, של בכירים בחמאס, במסגרתן נחשפו מספרי הרוגים בסדר גודל של לפחות 500 הרוגים, מהזרוע הצבאית והזרוע הביטחונית של חמאס, שבכירי חמאס עצמם אינם מבדילים ביניהן. שתי התבטאויות ראויות לציון בהקשר לכך:

ובחר לדווח על מותם בתאונות דרכים כביכול (ערוץ אלאקצא, 19 בינואר 2009). על פי נתוני דובר צה"ל (נכון ל-19 בינואר, יום פרסום ההודעה של אבו עבדה) נהרגו במהלך המבצע 10 חיילים, מתוכם 4 כתוצאה מירי בשוגג.

א. יו"ר הלשכה המדינית של חמאס, ח'אלד משעל, אמר בעת ביקור שקיים בכווית, כי "התנועה איבדה יותר מ-400 שהידים מגדודי עז אלדין אלקסאם' ומהמשטרה" (אלקבס, 20 ליוני 2009).

ב. שר הפנים והביטחון הלאומי של חמאס, פתחי חמאד, אמר בראיון לאתר האינטרנט האלג'ירי אלשרוק אליומי (28 ליוני 2009): "כבר בהתחלה נהרגו במכה אחת כ-500 איש, שהם מבני ארגון אלקסאם" (קרי, שר הפנים האחראי על המשטרה וכוחות ביטחון הפנים אינו עושה אבחנה בינם לבין גדודי עז אלדין אלקסאם).

5. על פי נתוני שר הפנים של ממשל חמאס נהרגו בתקיפה הראשונה של צה"ל, בתחילת המבצע, כ-500 פעילים. ניתן לקבוע כי המדובר בנתון חלקי ומינימאלי שכן מספר ההרוגים עלה, ככל שהתמשכה הלחימה. לפיכך דומה כי הפער בין המספר בו נקב שר הפנים לבין ממצאי הבדיקה של מערכת הביטחון בישראל המצביעים על 609 מעורבי לחימה של חמאס (בעלי זהות צבאית וביטחונית), אינו משמעותי.

6. התבטאויות אלו נתמכות במידע מודיעיני על מניין ההרוגים, שמקורו בגורמים בזרוע הצבאית של חמאס. מידע זה מעיד כי מספר ההרוגים הינו בסביבות ה-500, ואין הוא שונה באופן משמעותי מהמספרים שהופיעו בהתבטאויות פומביות של בכירי חמאס. מידע זה אינו מבחין בין הרוגי הזרוע הביטחונית לבין הרוגי מסגרות הזרוע הצבאית.

7. מידע מודיעיני איכותי מעיד על שילוב של פעילי המסגרת הצבאית והביטחונית ועל כך שאין הבחנה ביניהם, בראיית חמאס: פילוח מספרי ההרוגים נעשה בחתכים של חלוקה לנפות ומחוזות (חלוקה המקבילה להערכות הזרוע הצבאית); הספירה של ההרוגים מאחדת בין הרוגי הזרוע הצבאית והרוגי כוחות הביטחון ללא כל אבחנה ביניהם. מידע מודיעיני זה מוכיח חד משמעית, כי בראיית חמאס אין יסוד להגדרת זהות אנשי הביטחון שנהרגו כאזרחים. בחירתה של החמאס להציג את ההרוגים הללו כאזרחים נועדה להגדיל את אחוז ההרוגים האזרחים בלחימה כאמצעי תעמולתי צרוף להכפשת ישראל.

מרכזיותה של חמאס בהכנת מסד הנתונים של ההרוגים הפלסטינים

8. בדו"ח גולדסטון נאמר, כי הועדה לא ביצעה הצלבה בין רשימות ההרוגים, שסופקו לה ע"י הארגונים השונים הפועלים ברצועה. אולם הוועדה מציינת לשבח את התאימות הרבה הקיימת בין הנתונים הסטטיסטיים של ה-NGOs השונים (עמ' 91 סעיף 361). תאימות זאת אינה מהווה הוכחה לאמינות הנתונים. שכן, השוואה מדוקדקת בין הגרסאות השונות שמקורן בעזה, מובילה למסקנה, שאין הבדל משמעותי בין מסד הנתונים

הבסיסי, **ושלא מדובר בעבודת שטח נפרדת שביצעו מספר ארגונים**, שהגיעו בנפרד ובאופן עצמאי לתוצאות דומות. מבדיקת מערכת הביטחון הישראלית עולה, כי **הרשימות השונות תואמות במידה רבה זו את זו וניתן להניח כי מקורן במאגר שמות זהה, ובגרסאות מתואמות.**

9. **מאגר השמות הבסיסי שעמד לרשות המקורות העזתיים הוכן, להערכתנו, ע"י חמאס שנערכה מבעוד מועד**, עם תום מבצע "עופרת יצוקה", למבצע "תיעוד", אשר "טביעת האצבע" שלו ניכרת היטב בדו"ח גולדסטון. חוד החנית של מאמץ ה"תיעוד" שימשה וועדה בשם **תות'יק** – "הוועדה המרכזית לתיעוד ולמעקב אחר פשעי המלחמה הישראליים". זוהי וועדה של חמאס שהוקמה בסוף ינואר 2009 ע"י **ראש ממשל חמאס אסמאעיל הניה**, במטרה לתעד ולעקוב אחר "פשעי המלחמה" הישראליים. **עם הקמתה נקבע, כי וועדה זאת תהווה גורם רשמי יחיד לטיפול בנושא זה ברצועת עזה** (פלסטין, יומון חמאס, 27 בינואר 2009).

10. "הסמכות החוקית" הוענקה לתות'יק ע"י שר המשפטים **פרג' אלע'ול** [בממשל הבלתי-חוקי של חמאס ברצועה]. בראשה הועמד השופט **צ'יאא' אלדין אלמדהון**. שופט זה מסר, כי משימת הוועדה הינה "לתעד ולאסוף ראיות הקשורות לפשעי המלחמה הישראליים, לבצע מעקב, ולהגיש תביעות מול גורמים בינלאומיים, לאומיים ומקומיים". **לדברי אלמדהון הוקמו צוותים המונים 160 איש, שחולקו בין מחוזות הרצועה** (פלסטין, 27 בינואר 2009). ההיקף הגדול של צוותי ה"תיעוד", שהוקמו ע"י חמאס, מצביע בבירור על **מאמץ ממוסד עתיר משאבים**, שהעמיד ממשל חמאס לצורך מבצע הכפשתה של ישראל לאחר מבצע "עופרת יצוקה".

11. בפועל, ממשל חמאס ברצועה, השולט על המסר המדיני וההסברתי היוצא ממנה, **סיפק לגורמים השונים ובתוכם גם ארגוני זכויות האדם המקומיים "נתונים סטטיסטיים", ש"בושלו" מראש**, על מנת "להוכיח" מה שהוגדר מלכתחילה, עוד לפני הבדיקה, כ"פשעי מלחמה ישראליים". ברור שלא ניתן היה לצפות שארגון חמאסי כגון תות'יק או אפילו NGOs הפועלים ברצועה, יגישו נתונים עצמאיים העומדים בניגוד מוחלט לקו המדיני-תעמולתי של חמאס, שבסופו של דבר אומץ ע"י דו"ח גולדסטון.

בעיות יסוד נוספות הפוגעות במהימנות הנתונים הסטטיסטיים

12. הנתונים הסטטיסטיים, שמקורם ברצועת עזה, לא התבססו אפוא על עבודת שטח יסודית ואובייקטיבית של בדיקה פרטנית של שמות והצלבה ואימות לגבי זהותם. הנתונים הללו, שנמסרו לוועדה ע"י ממשל חמאס והגוף שהוקם מטעמו (תות'יק), היו ביסודם **מלכתחילה מוטים ומסולפים**. העדר אזכור של פעילי חמאס, שנהרגו במבצע, בסטטיסטיקה של תות'יק ממחישה היטב את **האבסורד**, שאליו הגיעו "נתונים" אלו, ללא כל ניסיון של הוועדה לערער עליהם או על אמינותם.

13. **לבעיית יסוד זאת ניתן להוסיף כמה גורמים נוספים, שפגעו במהימנות מספרי ההרוגים הפלסטינים זהותם:**

א. **תושבי רצועת עזה**, שאליהם פנו אנשי הוועדה, היו מודעים היטב למדיניות ההסתרה של חמאס ולמגמות התעמולה שלה. בה בעת הם נתונים למשטר דיכוי של ממשל חמאס. לפיכך ניתן להניח, שהם **נרתעו מחשיפת השתייכות ההרוגים לזרוע הצבאית של חמאס, והעדיפו להציגם כאזרחים.**

ב. **בנסיבות ששררו ברצועה לא ניתן היה לוודא כי מותם של אזרחים בעת המבצע נבע מירי של צה"ל ולא מירי של פעילי טרור.** פגיעה של צד בכוחותיו הוא טבועה בסוג זה של לחימה, כפי שאף קרה לצה"ל במהלך המבצע. על פי מידע מודיעיני במספר מקרים פעילי הזרוע הצבאית של חמאס לא היססו לעשות שימוש בירי בלתי מדויק של מרגמות לעבר כוחות צה"ל, גם כשאלו שהו באזור רווי אוכלוסייה ובסמוך לאתרים רגישים כגון בתי ספר, בידועם כי הדבר יגרום להרוגים בקרב האזרחים. דו"ח גולדסטון אינו פוסל אפשרות שכזאת אך (כדרכו) מסייג דבריו באומרו כי לא הובא בפניו מידע המצביע על כך. ניתן להניח כי ההרוגים כתוצאה ממקרי ירי מעין אלו נוספו למניין ההרוגים האזרחים מאש צה"ל.

ג. **אין דרך לאמת שתמותה "טבעית" לא נכללה במניין ההרוגים של מבצע "עופרת יצוקה"** (על פי נתוני גורמי קישור ישראליים עולה ממוצע של כ-400 מתים לחדש ברצועת עזה). לחלק מתושבי הרצועה יש עניין בסיסי לדווח על תמותה כתוצאה מהלחימה מתוך עניין לקבל פיצוי כספי מובטח. זאת ועוד, לא ניתן גם לשלול אפשרות הכללת שמות הרוגים פיקטיביים ברשימות הסטטיסטיים משיקולים כספיים³.

ד. **ברצועת עזה התקיים מצב של אנרכיה בימי הלחימה בכל הקשור לקבורה, הבאת גופות לגורמי הבריאות ורישום המתים.** מעדויות תושבים ברצועת עזה, עלתה תמונת מצב של הותרת גופות רבות בשטח לאורך זמן ממושך, קבורה מאולתרת ללא דיווח, שימוש בקברים קיימים לקבורת מתים ודחיסת גופות לקברים (מען, 15 בינואר 2009).

ה. **חמאס ניצלה את פעילות צה"ל על מנת "לסגור חשבונות" עם יריביה מבית,** בעיקר בקרב פתח. אין בידינו נתונים מדויקים על מספר פעילי פתח, שחוסלו ע"י חמאס. אפשר כי גם שמותיהם נכללו במניין האזרחים שנהרגו ע"י ישראל.

14. כל אלו **נותנים הסבר** לפער שבין מספר ההרוגים על פי ממצאי בדיקת מערכת הביטחון הישראלית (1,166) לבין הנתונים העזתיים עליהם מסתמך דו"ח גולדסטון (הנעים בין 1,417 ל-1,444). **פער שכזה** (278 הרוגים, על פי הנתונים המקסימאליים של הוועדה החמאסית תות"ק) **נראה סביר**, בהתחשב בבעייתיות הרבה של רשימות ההרוגים, שסופקו ע"י חמאס וה-NGOs ברצועה.

³ על פי גורמי קישור ישראליים, מאז מבצע "עופרת יצוקה" קיימים אי סדרים משמעותיים בהעברת נתוני הילודה והתמותה לצד הישראלי. לטענת הפלסטינים, אחת הסיבות לכך היא פגיעה במחשבי מרשם האוכלוסין במהלך מבצע "עופרת יצוקה". מבדיקת צה"ל עולה כי משרדי מרשם האוכלוסין במיקום שצוין מצד גורמי חמאס, כלל לא הותקפו, דבר המעיד על יד מכוונת בהסתרת נתוני תמותה וילודה מצד גורמי חמאס ברצועה.

פרק ג': מבצע "עופרת יצוקה" לעומת זירות לחימה אחרות בהן התנהלה לחימה א-סימטרית

1. בעשרות השנים האחרונות חלו **שינויים מהותיים** בטבע העימותים האלימים. במאתיים השנים האחרונות התנהלו המלחמות ה"קלאסיות" בעיקר בין צבאות קונבנציונאליים של מדינות ריבוניות. בשנים האחרונות **מוצאים עצמם צבאות סדירים יותר ויותר נלחמים נגד ארגוני טרור או גרילה, בעלי אופי צבאי למחצה, הפועלים בכוונה תחילה בתוך האוכלוסייה האזרחית בסביבה עירונית, צפופת אוכלוסין**, במקרים רבים באזורים בלתי נשלטים ע"י משטר מרכזי מדינתי אפקטיבי. **סוג זה של לחימה**, שאפיין את התנהלות חמאס בעת מבצע "עופרת יצוקה", הינו מורכב ובעייתי **והוא מציב בפני המדינות והצבאות הסדירים דילמות מוסריות, משפטיות ומדיניות**, שהקהילה הבינלאומית עדיין לא נתנה להן מענה הולם.

2. **במקרים רבים זוכה סוג זה של לחימה לתמיכה וסיוע של מדינות ריבוניות**, המעדיפות לנהל את מלחמותיהן באמצעות ארגונים "שליחים" (Proxies). סוג זה של לחימה, עימו מתמודדת מדינת ישראל בשלושת העשורים האחרונים, זכה לכינוי **מלחמה א-סימטרית** (מונח שאינו מופיע בדו"ח גולדסטון). **מדינת ישראל אינה היחידה המתמודדת עם המורכבות והבעייתיות הטמונים בסוג זה של לחימה**. מדינות רבות בעולם צברו ניסיון רב בלחימה נגד ארגוני טרור וגרילה בוייטנאם, אלג'יריה, הפיליפינים, אפגניסטן, עיראק ולבנון.

3. בעשור האחרון ניהלו מדינות המערב (ובתוכם ארה"ב ובריטניה) מספר מערכות נגד גורמים טרוריסטים או פורעי חוק, שהסתתרו בקרב אוכלוסיה אזרחית. מערכות אלו נוהלו (ועודן מנוהלות) במדינות כמו עיראק ואפגניסטאן ונגרמו במהלכן פגיעות קשות (בשוגג) באוכלוסיה האזרחית. אולם דו"ח גולדסטון, המתעלם לחלוטין **מהדילמות המובנות בתוך הלחימה הא-סימטרית**, בוחר למתוח ביקורת קשה דווקא על צה"ל, שעשה מאמץ למניעת פגיעות באזרחים בלתי מעורבים בלחימה.

4. קשה להשוות בין אירועי לחימה שהתחוללו בזירות שונות, שהתנהלו ע"י צבאות שונים, נגד אויב שונה, במשך פרקי זמן שונים. השוואה שכזאת הינה בעייתית גם משום שמהידע האיכותי הזמין באשר למספרי הנפגעים בזירות לחימה אחרות הינו מוגבל, אף יותר מאשר לגבי מבצע "עופרת יצוקה". ולמרות זאת ראוי היה שוועדת גולדסטון תנסה לבחון זירות אחרות של לחימה א-סימטרית, עם כל הקושי שבכך. שכן השוואה שכזאת **עשויה הייתה לתת לוועדת גולדסטון מבט אובייקטיבי יותר על הלחימה ברצועת עזה ולהכניס לפרופורציות נכונות יותר את הסטטיסטיקה של הרוגי הלחימה ברצועת עזה** בהשוואה לזו של הרוגים בזירות לחימה אחרות בעלות אופי דומה.

נספח ב

מבחר פרסומים שהוציא מרכז המידע למודיעין
ולטרור בשנים האחרונות סביב נושאים
רלבנטיים לדו"ח גולדסטון

כללי

1. אחד הליקויים הבולטים בדו"ח גולדסטון הינו **הסתמכותו השיטתית** על מידע **סלקטיבי**, מגמתי ולעיתים אף שקרי, שמקורו במקרים רבים בחמאס או באישים ומוסדות הפועלים ברצועת עזה והסרים למרותה של חמאס. דו"ח גולדסטון בונה בעזרת מידע סלקטיבי ומוטה את התזה השקרית, העולה בקנה אחד עם תעמולת חמאס, לפיה פעלה ישראל באופן מכוון נגד אזרחים פלסטינים במבצע "עופרת יצוקה".

2. **חלק מהמידע שעמד לרשותם של כותבי מחקר זה לא היה זמין לכותבי דו"ח גולדסטון. אולם ברור גם שהדו"ח נמנע בשיטתיות משימוש במידע רב, שכן עמד לרשותו**, אשר אינו תואם את התזה המרכזית של הדו"ח או לפחות מציג סימני שאלה כבדים על מידת תקפותה. בין השאר עמדו לרשות מחברי הדו"ח **למעלה ממאה לקטי מידע**, שהוציא מרכז המידע למודיעין ולטרור בשנים שקדמו למבצע "עופרת יצוקה", במהלך המבצע ולאחריו.

3. להלן מבחר פרסומים, שתורגמו **לאנגלית** ולשפות נוספות, והיו **זמינים לכותבי דו"ח גולדסטון** (באתר האינטרנט www.Terrorism-info.org.il). לנוחות הקורא חולקו לקטי המידע לכמה נושאי מפתח, הרלבנטיים לדו"ח גולדסטון.

השתלטות חמאס על הרצועה ומשמעותה

1. Street fights in Gaza between Palestinian police and Hamas reflect the struggle for control of the Gaza Strip after the disengagement (19/10/2005).
http://www.terrorism-info.org.il/malam_multimedia/html/final/eng/eng_n/sf_gaza.htm
2. The socio-political makeup of "Hamastan" (27/10/2005).
http://www.terrorism-info.org.il/malam_multimedia/html/final/eng/eng_n/hamastan_e.htm
3. Profile of the Hamas movement (12/02/2006).
http://www.terrorism-info.org.il/malam_multimedia/English/eng_n/pdf/hamas_e0206.pdf
4. Hamas rocket attacks on Sderot and the western Negev continue on the backdrop of the extremely violent confrontations between Hamas and Fatah in the Gaza Strip (18/05/2007)
http://www.terrorism-info.org.il/malam_multimedia/English/eng_n/html/hamas_180507.htm
5. Moussa Abu Marzouq, Deputy Chairman of the Hamas Political Bureau, admits that the Hamas government supports terrorism and confirms that the Israeli security fence in the West Bank makes suicide bombing attacks more difficult (07/06/2007).
http://www.terrorism-info.org.il/malam_multimedia/English/eng_n/html/hamas_060607e.htm
6. Dramatic escalation in the violent confrontations between Hamas and Fatah. Hamas has taken over extensive areas of the Gaza Strip as the collapse of Fatah and the security forces accelerates (14/06/2007).
http://www.terrorism-info.org.il/malam_multimedia/English/eng_n/html/hamas_130607_e.htm
7. The meaning of the term "Islamic emirate", used by Abu Mazen and official Palestinian and Egyptian media to refer to the political entity formed in the Gaza Strip following the Hamas takeover (08/07/2007).
http://www.terrorism-info.org.il/malam_multimedia/English/eng_n/html/islamic_emirate_e.htm
8. Since Hamas took over the Gaza Strip, it has intensified its activities to impose an Islamic social code (31/08/2007).
http://www.terrorism-info.org.il/malam_multimedia/English/eng_n/html/islamization_e.htm
9. A record in Hamas' violent suppression of Fatah in the Gaza Strip (15/11/2007).
http://www.terrorism-info.org.il/malam_multimedia/English/eng_n/html/gaza_121107e.htm
10. Fatah suppressed in the Gaza Strip (04/08/2008).
http://www.terrorism-info.org.il/malam_multimedia/English/eng_n/html/hamas_e002.htm
11. Hamas security forces exerted massive military power to confront the Dugmush clan and operatives of the Army of Islam, a network affiliated with Al-Qaeda (21/09/08).
http://www.terrorism-info.org.il/malam_multimedia/English/eng_n/html/hamas_e006.htm
12. Society and politics in the Gaza Strip (04/11/2008)
http://www.terrorism-info.org.il/malam_multimedia/English/eng_n/html/hamas_e008.htm
13. Yet another step in the establishment of a totalitarian "Islamic Emirate" in the Gaza Strip (13/11/08).
http://www.terrorism-info.org.il/malam_multimedia/English/eng_n/html/hamas_e009.htm

מהותה של חמאס וההתעצמות הצבאית שלה

14. Profile of the Hamas movement (12/02/2006).
http://www.terrorism-info.org.il/malam_multimedia/English/eng_n/pdf/hamas_e0206.pdf
15. Senior Hamas operative figure tells London Sunday Times' Gaza Strip correspondent about Iranian and Syria military aid (17/03/2008).
http://www.terrorism-info.org.il/malam_multimedia/English/eng_n/html/hamas_160308e.htm
16. Hamas's military buildup in the Gaza Strip (Updated April 2008) (09/04/2008).
http://www.terrorism-info.org.il/malam_multimedia/English/eng_n/pdf/hamas_080408.pdf
17. Hamas and the other Palestinian terrorist organizations are taking advantage of the lull in the fighting to promote their military buildup, which includes intensive training, in preparation for the day after (21/08/08).
http://www.terrorism-info.org.il/malam_multimedia/English/eng_n/html/hamas_e003.htm
18. As part of the Gaza Strip military buildup, women are trained for combat and for suicide bombing attacks (07/09/08).
http://www.terrorism-info.org.il/malam_multimedia/English/eng_n/html/hamas_e005.htm
19. Hamas has lately regulated the flourishing tunnel industry in the Gaza Strip (28/10/08).
http://www.terrorism-info.org.il/malam_multimedia/English/eng_n/html/ct_e009.htm

רצועת עזה כמוקד לטרור נגד ישראל

20. Attempt foiled to export technology from the Gaza Strip to the West Bank to manufacture rockets and explosive charges (31/10/2005).
http://www.terrorism-info.org.il/malam_multimedia/html/final/eng/eng_n/ct_isse.htm
21. The Palestinian Islamic Jihad in the Gaza Strip is increasing its efforts to infiltrate terrorists into Israel (29/03/2006).
http://www.terrorism-info.org.il/malam_multimedia/English/eng_n/html/pij_e0306.htm
22. Strong indications that the Popular Resistance Committees have become a kind of sub-contractor for Hamas, enabling it to encourage attacks against Israel (28/04/2006).
http://www.terrorism-info.org.il/malam_multimedia/English/eng_n/html/prc_270406e.htm
23. The Palestinian Preventive Security thwarted an attempt to perpetrate a deadly terrorist attack at Karni Crossing (02/05/2006) .
http://www.terrorism-info.org.il/malam_multimedia/English/eng_n/html/karni_020506e.htm
24. IDF force attacked and soldier abducted near Kibbutz Kerem Shalom (27/06/2006)
http://www.terrorism-info.org.il/malam_multimedia/English/eng_n/pdf/kerem_shalom_e.pdf
25. IDF force attacked and soldier abducted near Kibbutz Kerem Shalom (Update No. 1) (27/06/2006).
http://www.terrorism-info.org.il/malam_multimedia/English/eng_n/pdf/kerem_shalom_be.pdf
26. IDF force attacked and soldier abducted near Kibbutz Kerem Shalom (Update No. 2, June 28, 1 p.m.) (28/06/2006)
http://www.terrorism-info.org.il/malam_multimedia/English/eng_n/pdf/kerem_shalom_ce.pdf
27. The Palestinian Islamic Jihad and Fatah elements in the Gaza Strip dispatched a terrorist who carried out a suicide bombing attack in Eilat (31/01/07)
http://www.terrorism-info.org.il/malam_multimedia/English/eng_n/html/eilat_290107e.htm
28. On Israel's Independence Day, the IDF thwarted a terrorist attack (possibly an abduction attempt) by Hamas against a military target in the southern Gaza Strip, under the cover of massive mortar and rocket fire (26/04/2007).
http://www.terrorism-info.org.il/malam_multimedia/English/eng_n/html/hamas_ct0407e.htm

29. Hamas rocket attacks on Sderot and the western Negev continue on the backdrop of the extremely violent confrontations between Hamas and Fatah in the Gaza Strip (18/05/2007).

http://www.terrorism-info.org.il/malam_multimedia/English/eng_n/html/hamas_180507.htm

30. The Hamas rocket attack on Sderot and the settlements around the Gaza Strip continues as the Hamas-Fatah confrontation in the Gaza Strip wanes. (May 17 Bulletin update) (20/05/2007).

http://www.terrorism-info.org.il/malam_multimedia/English/eng_n/html/hamas_200607e.htm

31. The Hamas rocket attack on Sderot and the settlements around the Gaza Strip entered its seventh day as a ceasefire between Hamas and Fatah was maintained (21/05/2007).

http://www.terrorism-info.org.il/malam_multimedia/English/eng_n/html/hamas_210507e.htm

32. The rocket attacks on Sderot and the western Negev settlements, although fewer, continue (25/05/2007).

http://www.terrorism-info.org.il/malam_multimedia/English/eng_n/html/hamas_240507e.htm

33. Fatah-Palestinian Islamic Jihad terrorist squad infiltrated Israel near the Kissufim Crossing to attack an IDF force (11/06/2007).

http://www.terrorism-info.org.il/malam_multimedia/English/eng_n/html/pij_e100607.htm

34. The attack at the Kissufim Crossing: the Palestinian Islamic Jihad manipulated the media regarding the use of a jeep camouflaged as a press vehicle (12/06/2007).

http://www.terrorism-info.org.il/malam_multimedia/English/eng_n/html/pij_110607e.htm

35. Increased terrorism against Israel as a solution to internal Palestinian strife (14/06/2007).

http://www.terrorism-info.org.il/malam_multimedia/English/eng_n/html/hamas_110607e.htm

36. Increased terrorism against Israel as a solution to internal Palestinian strife (16/06/2007).

http://www.terrorism-info.org.il/malam_multimedia/English/eng_n/html/hamas_110607e.htm

37. The Israel Security Agency arrested two female residents of the Gaza Strip who, guided by the Palestinian Islamic Jihad, intended to perpetrate a double suicide bombing attack at a crowded place in Tel-Aviv and in Netanya (17/06/2007).

http://www.terrorism-info.org.il/malam_multimedia/English/eng_n/html/ct_130607e.htm

38. IDF security forces operating in the Gaza Strip detained a Palestinian Islamic Jihad terrorist operative involved in the May 2004 attack along the Kissufim road in which a woman and her four daughters were killed (15/07/2007).

http://www.terrorism-info.org.il/malam_multimedia/English/eng_n/html/ct_160707e.htm

39. Osama Hamdan, the Hamas representative in Lebanon, told Iranian television that suicide bombing attacks against Israel were justified, especially attacks in buses (21/08/2007).

http://www.terrorism-info.org.il/malam_multimedia/English/eng_n/html/osama_hamdan0807e.htm

40. On the morning of September 3 the Palestinian Islamic Jihad launched an exceptional rocket attack on Sderot (03/09/2007).

http://www.terrorism-info.org.il/malam_multimedia/English/eng_n/html/sderot_030907e.htm

41. Palestinian Islamic Jihad Website and a spokesman claimed the volleys of Qassam rocket fire at Sderot were launched to mark the beginning of the school year (05/09/2007).

http://www.terrorism-info.org.il/malam_multimedia/English/eng_n/html/pij_e_spokesmen.htm

42. Yet another attempt to infiltrate Israel from the Gaza Strip (10/09/2007).

http://www.terrorism-info.org.il/malam_multimedia/English/eng_n/html/pij_100907e.htm

43. A rocket fired at the northern Negev on the night of September 10 hit the IDF base at Zikim, wounding 50 soldiers (11/09/2007).

http://www.terrorism-info.org.il/malam_multimedia/English/eng_n/html/zikim_e0907.htm

44. A terrorist squad fired a mortar shell from within an educational complex in the town of Beit Hanoun in the northern Gaza Strip (04/11/2007).

http://www.terrorism-info.org.il/malam_multimedia/English/eng_n/html/edu_institutions_e.htm

45. Terrorist attacks and the propaganda campaign to undermine the Annapolis meeting (20/11/2007).
http://www.terrorism-info.org.il/malam_multimedia/English/eng_n/html/ct_201107e.htm
46. Rocket threat from the Gaza Strip, 2000-2007 (19/12/2007).
http://www.terrorism-info.org.il/malam_multimedia/English/eng_n/html/rocket_threat_e.htm
47. Two days of hard fighting in the south: Israeli counterterrorist activities and Hamas rocket attacks (January 15-16) (16/01/2008).
http://www.terrorism-info.org.il/malam_multimedia/English/eng_n/html/jan15_16_08e.htm
48. Renewed escalation of Hamas rocket fire at western Negev towns and villages (Summary of events, February 5-7)(10/02/2008).
http://www.terrorism-info.org.il/malam_multimedia/English/eng_n/html/ct_070208e.htm
49. A new round of escalation in rocket attacks launched by Hamas and the other terrorist organizations against Israel (29/02/2008).
http://www.terrorism-info.org.il/malam_multimedia/English/eng_n/html/ct_280208e.htm
50. Five days of escalation in the Gaza Strip (03/03/2008).
http://www.terrorism-info.org.il/malam_multimedia/English/eng_n/html/ct_020308e.htm
51. During the last round of escalation in the Gaza Strip the terrorist organizations again made extensive use of Palestinian civilians as human shields (06/03/2008).
http://www.terrorism-info.org.il/malam_multimedia/English/eng_n/html/human_s_e.htm
52. Hamas's military buildup in the Gaza Strip (Updated April 2008) (09/04/2008).
http://www.terrorism-info.org.il/malam_multimedia/English/eng_n/pdf/hamas_080408.pdf
53. Two Israeli civilians were killed in a terrorist attack at the fuel terminal of Nahal Oz, the only source of fuel supply for Gaza Strip residents (10/04/2008).
http://www.terrorism-info.org.il/malam_multimedia/English/eng_n/html/ct_100408e.htm
54. Three IDF soldiers killed by Hamas gunfire in renewed escalation in the Gaza Strip (17/04/2008).
http://www.terrorism-info.org.il/malam_multimedia/English/eng_n/html/ct_170408e.htm
55. On Passover Eve IDF forces prevented a combined mass-casualty attack at the Kerem Shalom Crossing. The attack was carried out by Hamas as part of its campaign against the crossings, to the detriment of the residents of the Gaza Strip (22/04/2008).
http://www.terrorism-info.org.il/malam_multimedia/English/eng_n/html/ct_210408e.htm
56. An attempted mass-killing attack was prevented when a truck carrying explosives blew up near the Erez Crossing (22/05/2008).
http://www.terrorism-info.org.il/malam_multimedia/English/eng_n/html/ct_220508e.htm
57. An increase in attacks on Christian and institutions identified with the West in the Gaza Strip (02/06/2008).
http://www.terrorism-info.org.il/malam_multimedia/English/eng_n/html/gaza_020608e.htm
58. The Israeli security forces detained a terrorist from Rafah who infiltrated into Israel through Egypt (26/10/2008).
http://www.terrorism-info.org.il/malam_multimedia/English/eng_n/html/ct_e008.htm
59. Escalation in the Gaza Strip: the IDF operated inside the Gaza Strip near the security fence to prevent the abduction of soldiers (05/11/2008).
http://www.terrorism-info.org.il/malam_multimedia/English/eng_n/html/ct_e011.htm
60. During the recent rocket attack from the Gaza Strip, the Army of the Nation, an organization affiliated with Al-Qaeda, claimed responsibility for rocket fire targeting the western Negev and Ashqelon (19/11/2008).
http://www.terrorism-info.org.il/malam_multimedia/English/eng_n/html/gj_e001.htm

61. Intensive rocket fire attacks against western Negev population centers and the Ashqelon region after Hamas announces the end of the lull arrangement (21/12/2008).

http://www.terrorism-info.org.il/malam_multimedia/English/eng_n/html/hamas_e018.htm

62. Summary of rocket fire and mortar shelling in 2008 (01/01/2009).

http://www.terrorism-info.org.il/malam_multimedia/English/eng_n/pdf/ipc_e007.pdf

"ההרגעה", הפסקתה החד-צדדית על ידי חמאס וההסלמה שניזומה ע"י חמאס (יוני-דצמבר 2008)

63. Senior terrorist-operative joins the Hamas administration: Jamal Abu Samhadana appointed general supervisor of the interior ministry and the police (25/04/2006).

http://www.terrorism-info.org.il/malam_multimedia/English/eng_n/html/hamas_230406e.htm

64. The Egyptian initiative for a lull in the fighting (updated to May 5, 2008) (06/05/2008).

http://www.terrorism-info.org.il/malam_multimedia/English/eng_n/html/hudna_050508e.htm

65. Israel has decided to give a chance to the Egyptian-brokered talks on a lull in the fighting, while keeping military readiness for an IDF operation in the Gaza Strip (12/06/2008).

http://www.terrorism-info.org.il/malam_multimedia/English/eng_n/html/lull_120608e.htm

66. The arrangement for a lull in the fighting (Updated to 6 p.m., June 18) (18/06/2008).

http://www.terrorism-info.org.il/malam_multimedia/English/eng_n/html/lull_180608e.htm

67. Implementing the arrangement for a lull in the fighting (Updated to June 22, 4 p.m.) (22/06/2008).

http://www.terrorism-info.org.il/malam_multimedia/English/eng_n/html/lull_220608e.htm

68. Implementing the lull arrangement (Updated to June 26, 4 p.m.) (27/06/2008).

http://www.terrorism-info.org.il/malam_multimedia/English/eng_n/html/lull_260608e.htm

69. Implementing the lull arrangement (Updated to June 29, 4 p.m.) (29/06/2008)

http://www.terrorism-info.org.il/malam_multimedia/English/eng_n/html/lull_290608e.htm

70. Escalation in the Gaza Strip: the IDF operated inside the Gaza Strip near the security fence to prevent the abduction of soldiers (05/11/2008).

http://www.terrorism-info.org.il/malam_multimedia/English/eng_n/html/ct_e011.htm

71. Significant erosion of the lull arrangement in the Gaza Strip (16/11/2008).

http://www.terrorism-info.org.il/malam_multimedia/English/eng_n/html/hamas_e011.htm

72. The erosion of the lull arrangement continues (30/11/2008).

http://www.terrorism-info.org.il/malam_multimedia/English/eng_n/html/hamas_e013.htm

73. Intensive rocket fire attacks against western Negev population centers and the Ashqelon region after Hamas announces the end of the lull arrangement (21/12/2008).

http://www.terrorism-info.org.il/malam_multimedia/English/eng_n/html/hamas_e018.htm

74. Escalation in the south: more than 60 rockets and mortar shells fired at the cities of Ashqelon, Netivot, Sderot and other population centers in the western Negev. Hamas claims responsibility for most of the attacks (25/12/2009)

http://www.terrorism-info.org.il/malam_multimedia/English/eng_n/html/hamas_e019.htm

השימוש באוכלוסייה האזרחית כ"מגן אנושי"

75. The Palestinian terrorist organizations, have recently made more frequent use of civilians as human shields to protect their bases and operatives (26/11/2006).

http://www.terrorism-info.org.il/malam_multimedia/English/eng_n/html/human_shield_e.htm

76. A terrorist squad fired a mortar shell from within an educational complex in the town of Beit Hanoun in the northern Gaza Strip (04/11/2007).

http://www.terrorism-info.org.il/malam_multimedia/English/eng_n/html/edu_institutions_e.htm

77. During the last round of escalation in the Gaza Strip the terrorist organizations again made extensive use of Palestinian civilians as human shields (06/03/2008).

http://www.terrorism-info.org.il/malam_multimedia/English/eng_n/html/human_s_e.htm

78. Hamas's military buildup in the Gaza Strip (Updated April 2008) (09/04/2008).

http://www.terrorism-info.org.il/malam_multimedia/English/eng_n/pdf/hamas_080408.pdf

79. Using civilians as human shields (22/06/2008).

http://www.terrorism-info.org.il/malam_multimedia/English/eng_n/html/gaza_120608e.htm

80. Hamas Exploitation of Civilians as Human Shields (06/01/2009).

http://www.terrorism-info.org.il/malam_multimedia/English/eng_n/html/hamas_e028.htm

81. Civilians as Human Shields (19/01/2009).

http://www.terrorism-info.org.il/malam_multimedia/English/eng_n/html/hamas_e046.htm

82. Using civilians as human shields: launching rockets at Israel from locations close to buildings and schools (20/01/2009).

http://www.terrorism-info.org.il/malam_multimedia/English/eng_n/html/hamas_e044.htm

83. Using the Civilian Population in the Gaza Strip as Human Shields (21/01/2009).

http://www.terrorism-info.org.il/malam_multimedia/English/eng_n/pdf/hamas_e049.pdf

84. Israeli Air Force Film Clips Show Use Hamas Makes of Gazan Civilians as Human Shields (28/01/2009).

http://www.terrorism-info.org.il/malam_multimedia/English/eng_n/html/hamas_e054.htm

85. Evidence of the Use of the Civilian Population as Human Shields (04/02/2009).

http://www.terrorism-info.org.il/malam_multimedia/English/eng_n/html/hamas_e055.htm

86. Israeli Air Force Film Clips and IDF Spokesman Pictures Show Use the Hamas Made of a School for Military Purposes during Operation Cast Lead File No. 4 (16/02/2009).

http://www.terrorism-info.org.il/malam_multimedia/English/eng_n/html/hamas_e060.htm

87. Evidence from Operation Cast Lead Shows Hamas Uses Mosques to Store Weapons and as Sites Launch Rockets and Mortar Shells File No. 3 (16/02/2009).

http://www.terrorism-info.org.il/malam_multimedia/English/eng_n/html/hamas_e059.htm

88. The use of mosques for military and political purposes by Hamas and other terrorist organizations and Islamic groups (01/03/2009).

http://www.terrorism-info.org.il/malam_multimedia/English/eng_n/html/hamas_e065.htm

89. List of Intelligence and Terrorism Information Center bulletins dealing with Hamas and the other terrorist organizations' use of the civilian population as human shields (02/03/2009).

http://www.terrorism-info.org.il/malam_multimedia/English/eng_n/html/hamas_e063.htm

90. Using civilians as human shields (25/03/2009).
http://www.terrorism-info.org.il/malam_multimedia/English/eng_n/html/hamas_e068.htm
91. Pictures and recordings of the battles near the Ibn Taymiyyah mosque in Rafah provide rare evidence of the brutality of Hamas' suppression of its jihadi-Salafist opponents (06/09/2009).
http://www.terrorism-info.org.il/malam_multimedia/English/eng_n/html/hamas_e081.htm
- שימושים צבאיים במבני ממשל וציבור**
92. The Palestinian terrorist organizations, have recently made more frequent use of civilians as human shields to protect their bases and operatives (26/11/2006).
http://www.terrorism-info.org.il/malam_multimedia/English/eng_n/html/human_shield_e.htm
93. A terrorist squad fired a mortar shell from within an educational complex in the town of Beit Hanoun in the northern Gaza Strip (04/11/2007).
http://www.terrorism-info.org.il/malam_multimedia/English/eng_n/html/edu_institutions_e.htm
94. During the last round of escalation in the Gaza Strip the terrorist organizations again made extensive use of Palestinian civilians as human shields 06/03/2008).
http://www.terrorism-info.org.il/malam_multimedia/English/eng_n/html/human_s_e.htm
95. Using civilians as human shields (22/06/2008).
http://www.terrorism-info.org.il/malam_multimedia/English/eng_n/html/gaza_120608e.htm
96. Sa'id Siyam, a Hamas leader and Minister of Internal Affairs and National Security in Haniyah's administration, was killed in an Israeli Air Force strike (15/01/2009)
http://www.terrorism-info.org.il/malam_multimedia/English/eng_n/html/hamas_e041.htm
97. Civilians as Human Shields(19/01/2009).
http://www.terrorism-info.org.il/malam_multimedia/English/eng_n/html/hamas_e046.htm
98. Using civilians as humans shields: launching rockets at Israel from locations close to buildings and schools (20/01/2009).
http://www.terrorism-info.org.il/malam_multimedia/English/eng_n/html/hamas_e044.htm
99. Using civilians as humans shields: launching rockets at Israel from locations close to buildings and schools (20/01/2009).
http://www.terrorism-info.org.il/malam_multimedia/English/eng_n/html/hamas_e044.htm
100. Using the Civilian Population in the Gaza Strip as Human Shields (21/01/2009).
http://www.terrorism-info.org.il/malam_multimedia/English/eng_n/pdf/hamas_e049.pdf
101. Using the Civilian Population in the Gaza Strip as Human Shields (21/01/2009).
http://www.terrorism-info.org.il/malam_multimedia/English/eng_n/pdf/hamas_e049.pdf
102. Gazans Tell How Hamas Used Them As Human Shields (28/01/2009).
http://www.terrorism-info.org.il/malam_multimedia/English/eng_n/html/hamas_e052.htm
103. Evidence of the Use of the Civilian Population as Human Shields (04/02/2009).
http://www.terrorism-info.org.il/malam_multimedia/English/eng_n/html/hamas_e055.htm
104. During Operation Cast Lead, improvised grenades probably manufactured by Hamas were found inside drug bottles (16/02/2009).
http://www.terrorism-info.org.il/malam_multimedia/English/eng_n/html/hamas_e061.htm

105. Civilians as human shields: additional evidence from various sources demonstrating the use made by Hamas of civilian houses for military purposes during Operation Cast Lead – file no. 5 (18/02/2009).

http://www.terrorism-info.org.il/malam_multimedia/English/eng_n/html/hamas_e062.htm

שילוב כוחות משטרה וכוחות הביטחון בזרוע הצבאית/ טרוריסטית של חמאס

106. Senior terrorist-operative joins the Hamas administration: Jamal Abu Samhadana appointed general supervisor of the interior ministry and the police (25/04/2006).

http://www.terrorism-info.org.il/malam_multimedia/English/eng_n/html/hamas_230406e.htm

107. Hamas security forces exerted massive military power to confront the Dugmush clan and operatives of the Army of Islam, a network affiliated with Al-Qaeda (21/09/2008).

http://www.terrorism-info.org.il/malam_multimedia/English/eng_n/html/hamas_e006.htm

108. Hamas's Military Force in the Gaza Strip (04/-1/09).

http://www.terrorism-info.org.il/malam_multimedia/English/eng_n/html/hamas_e025.htm

109. Mounting evidence indicates that during Operation Cast Lead (and in ordinary times) members of Hamas's internal security forces served as commanders and operatives in Hamas's military wing (Izz al-Din al-Qassam Brigades). (23/03/2009).

http://www.terrorism-info.org.il/malam_multimedia/English/eng_n/html/hamas_e067.htm

110. Examination of the number of Palestinians killed during Operation Cast Lead indicates that most were armed terrorist operatives and members of Hamas's security forces involved in fighting against the IDF (07/04/2009).

http://www.terrorism-info.org.il/malam_multimedia/English/eng_n/html/ipc_e021.htm

111. Further proof that Palestinian policemen also serve in the Izz al-Din al-Qassam Brigades, Hamas' military-terrorist wing (01/09/2009).

http://www.terrorism-info.org.il/malam_multimedia/English/eng_n/html/hamas_e079.htm

נפגעים פלסטינים במהלך "עופרת יצוקה"

112. Hamas hides the casualties suffered by its operatives: Hamas's main online forum censors the publication of names and photographs of operatives killed in Operation Cast Lead (12/01/2009).

http://www.terrorism-info.org.il/malam_multimedia/English/eng_n/html/hamas_e037.htm

113. Examination of the number of Palestinians killed during Operation Cast Lead indicates that most were armed terrorist operatives and members of Hamas's security forces involved in fighting against the IDF (07/04/2009).

http://www.terrorism-info.org.il/malam_multimedia/English/eng_n/html/ipc_e021.htm

114. Palestinian Terrorism in 2005 (01/01/2006).
http://www.terrorism-info.org.il/malam_multimedia/English/eng_n/pdf/palestinian_terror_e.pdf
115. Profile of the Hamas movement (12/02/2006).
http://www.terrorism-info.org.il/malam_multimedia/English/eng_n/pdf/hamas_e0206.pdf
116. The Hamas Charter (21/03/2006)
http://www.terrorism-info.org.il/malam_multimedia/English/eng_n/html/hamas_charter.htm
117. The Palestinian terrorist organizations, have recently made more frequent use of civilians as human shields to protect their bases and operatives (26/11/2006).
http://www.terrorism-info.org.il/malam_multimedia/English/eng_n/html/human_shield_e.htm
118. Anti-Israeli Terrorism, 2006: Data, Analysis and Trends (11/03/2007).
http://www.terrorism-info.org.il/malam_multimedia/English/eng_n/html/terrorism_2006e.htm
119. Rocket threat from the Gaza Strip, 2000-2007 (19/12/2007).
http://www.terrorism-info.org.il/malam_multimedia/English/eng_n/html/rocket_threat_e.htm
120. Hamas's military buildup in the Gaza Strip (Updated April 2008) (09/04/2008)
http://www.terrorism-info.org.il/malam_multimedia/English/eng_n/pdf/hamas_080408.pdf
121. Anti-Israeli Terrorism in 2007 and its Trends in 2008 (25/05/2008)
http://www.terrorism-info.org.il/malam_multimedia/English/eng_n/html/terror_07e.htm
122. Hamas and the other Palestinian terrorist organizations are taking advantage of the lull in the fighting to promote their military buildup, which includes intensive training, in preparation for the day after (21/08/2008).
http://www.terrorism-info.org.il/malam_multimedia/English/eng_n/html/hamas_e003.htm
123. Society and politics in the Gaza Strip (04/11/2008).
http://www.terrorism-info.org.il/malam_multimedia/English/eng_n/html/hamas_e008.htm
124. The Six Months of the Lull Arrangement (28/12/2008).
http://www.terrorism-info.org.il/malam_multimedia/English/eng_n/html/hamas_e020.htm
125. The Six Months of the Lull Arrangement (30/12/2008)
http://www.terrorism-info.org.il/malam_multimedia/English/eng_n/html/hamas_e017.htm
126. Summary of rocket fire and mortar shelling in 2008 (01/01/2009).
http://www.terrorism-info.org.il/malam_multimedia/English/eng_n/pdf/ipc_e007.pdf
127. Hamas Exploitation of Civilians as Human Shields (06/01/2009).
http://www.terrorism-info.org.il/malam_multimedia/English/eng_n/html/hamas_e028.htm
128. The use of mosques for military and political purposes by Hamas and other terrorist organizations and Islamic groups(01/03/2009).
http://www.terrorism-info.org.il/malam_multimedia/English/eng_n/html/hamas_e065.htm
129. The Gaza Strip after Operation Cast Lead: The rebuilding of the civilian and military infrastructure in the Gaza Strip carried out by Hamas. At the same time, Hamas continues entrenching its control of the Gaza Strip (29/06/2009).
http://www.terrorism-info.org.il/malam_multimedia/English/eng_n/html/hamas_e074.htm

מסמכים עיתיים

130. **במהלך מבצע "עופרת יצוקה"** פורסמו ע"י מרכז המידע 18 דו"חות מצב יומיים. ברבים מהם מופיע פרק הדין בשימוש שעשו חמאס וארגוני הטרור האחרים במהלך ימי הלחימה באוכלוסייה אזרחית, כ"מגן אנושי". בנוסף לכך כולל הפרסום השבועי, המופץ ע"י מרכז המידע, נתונים רבים הרלבנטיים להתפתחות איום הטרור ברצועת עזה.